

# IntelliStation M Pro (6218)



## Professional Workstation

# System Guide



このカタログに記載されているオプション・サポート状況および価格は、2006年4月19日現在のもので、事前の予告なしに変更する場合があります。表示金額は、事業者向けの本体価格であり消費税は含まれません。

### IntelliStation M Pro (6218) Spec

製品シリーズ		IntelliStation® M Pro
モデル		IBM® Express ポートフォリオ™対応モデル(5営業日以内に納品いたします。)
タイプ		6218-1E1
初期導入済OS		タワー型(縦置き)
サポートOS		Windows XP Professional、Windows XP Professional x64 Edition、Red Hat Enterprise Linux WS 4 for AMD64/EM64T、Red Hat Enterprise Linux WS 4 for x86
プロセッサ		HTテクノロジー対応 インテル® Pentium® 4 プロセッサ 660 (2MB L2 キャッシュ、3.60GHz、800MHz FSB)
チップセット		インテル® 955X Express
主記憶容量	標準	1GB(2x512MB) PC2-4200 ECC DDR2 RoHS SDRAM DIMM
	最大	8.0GB <sup>2</sup>
グラフィックスエンジン		ATI FireGL V3100
ビデオRAM容量		128MB DDR SDRAM
サポートする解像度および最大発色数 <sup>3 4</sup>		1,677万色 (デジタルディスプレイとの接続の場合、最大解像度は1,600 x 1,200までとなります)
バスアーキテクチャ		N/A
		PCI Express
補助記憶装置	FDD	2モード (1.44MB/720KB)
	HDD	160GB Serial ATA (7,200rpm) <sup>5</sup>
	光学ドライブ	マルチバーナー DVD +R DL:4倍速記録/最大8倍速再生/DVD ±R :12倍速記録/最大16倍速再生/ DVD +RW :8倍速記録/最大8倍速再生/DVD -RW :6倍速記録/最大8倍速再生/ DVD-RAM :5倍速記録/最大5倍速再生/CD-R:40倍速記録/最大40倍速再生/ CD-RW :24倍速記録/最大40倍速再生/CD-ROM :最大40倍速再生
オプション用スロット <sup>6</sup>	PCI Express x1	1(空1)
	PCI Express x16	1(空0) /
	PCI Express x8 <sup>9</sup>	1(空1)
	32bit/33MHz PCI	1(空1)
拡張ストレージベイ <sup>10</sup>	5.25型	2(ハーフハイト:空1)
	3.5型	1(スリムハイト:空0)
	3.5型(シャドウ)	2(スリムハイト:空1)
サウンド		AC97準拠 Audio, ADI 1981B via ICH7R 16-bit Digital Audio (オンボード/モノラルスピーカ内蔵)
ネットワーク <sup>11</sup>		Wake on LAN対応 1000Base-T イーサネット(オンボード)
Serial ATA		Serial ATA-150(オンボード)
EIDE		Ultra ATA-100(オンボード) (Primaryのみ)
外部インターフェース(ポート) <sup>12</sup>		シリアル: RS-232E D-SUB 9ピン(16550A互換) x 2(オス)、パラレル: セントロニクス準拠 D-SUB 25ピン(ECP/EPP) x 1(メス)、 1000Base-T イーサネット x 1、USB2.0 x 8 (前面 x 2、背面 x 6)、IEEE1394 x 2 (前面 4pin x 1、背面 6pin x 1)、 ディスプレイ: DVI-I x 1 + D-SUB 15ピン x 1(1E1)、 キーボード (PS/2) x 1、マウス (PS/2) x 1、マイク入力 x 1 (前面 x 1)、ライン出力 x 2 (前面 x 1、背面 x 1)、ライン入力 x 1 (背面 x 1)
キーボード/マウス		標準添付(109キーボード/3ボタン光学ドライブ)
定格電源ユニット		400W / AC 100V(50/60Hz)
使用環境 <sup>13</sup>		温度 10 - 35 湿度 8 - 80%
消費電力		最大 571W / 最小構成 127W
エネルギー消費効率 <sup>14</sup>		J区 分 0.009
寸法(mm)/質量(kg)		178 (W) x 445 (D) x 435 (H) / 10.5 (最小構成時)、13.5 (最大構成時)
主な添付ソフトウェア <sup>15</sup>		各種デバイスドライバを納めたDeviceDriver CDを添付。 Recoveryプログラム(ハードディスク内に導入済。初期導入済OSを初期出荷状態の内容にリカバリーします) <sup>16</sup>
添付サービス <sup>17</sup>		スタートアップ 90 (ヘルプライン簡易版)
保証	国内での修理	3年間翌営業日対応オンサイト修理 保証サービス
	海外での修理	あり:修理依頼国での修理方法 (IWSハードウェア国際保証サービス)に準ずる
IBMダイレクト価格(税別)		169,000円

- 標準装備はDIMM 2枚で構成されます。メモリスロットは、4本(初期出荷状態での空きは2本)あります。メモリの増設は2枚1組単位での増設となります。
- 最大構成にする場合は、標準搭載のメモリーを取り外し、2GBメモリーを4本使用しなければなりません。
- 解像度および発色数は接続する表示装置の表示能力およびサポートするオペレーティングシステムの性能により異なります。(標記はWindows XP Professionalの場合) また、グラフィックス・ドライバーの更新が必要になる場合があります。
- 解像度および最大発色数は、接続されるモニターの表示能力およびサポートするオペレーティングシステムにより異なります。
- 当システム装置に標準装備のハードディスクは、出荷時にWindows XP Professional がプリロードされ、ハードディスク全容量をCドライブ(NTFSフォーマット)として設定してあります。ただし、初期出荷状態では約1.2GBのリカバリーイメージがあらかじめ書き込まれているため、Cドライブの全容量はHDD全容量から約1.2GB差し引いた容量になります。なお、ディスク容量は1GB=1000の3乗Byteで換算しており、1GB=1024の3乗換算の場合と比べて表記上同容量でも実際の容量は小さくなります。
- 導入するアダプター・カードの組み合わせにより、IRQおよびI/Oアドレス等の設定変更が必要な場合があります。
- 1つのPCI Express x16スロットを、各モデル搭載のグラフィックス・エンジンが占有します。また標準装備されるビデオカードのみサポートします。
- 6218-5J6では、1つのPCI-Express x16スロットと隣接するPCI-Express x1スロット1つをnVIDIA Quadro FX-4400が占有します。
- 6218-5J8では、1つのPCI-Express x16スロットと隣接するPCI-Express x1スロット1つを3Dlabs Wildcat Realizm 800が占有します。
- 電気的性能上はPCI Express x4です。
- 5.25型ベイには、1つの5.25型または3.5型 ハーフ・ハイト外部記憶装置(フロントアクセス可能)を追加装着することが可能です。(3.5型の場合、別途スベーターが必要な場合があります。) また、ここにSCSI接続型デバイスを内蔵させる場合には、ケーブルとり回しの制約上、別途SCSI I/Fカードの追加が必要な場合があります。
- 1000Base-T、100Base-Txおよび10Base-Tで利用可能です。ネットワークへ接続するためのケーブルは別途お求め下さい。
- ケーブル類は別途お求め下さい。USBについては出荷されるすべてのUSB対応周辺機器の動作を保証するものではありません。IEEE1394についても同様です。
- 電圧降下自主規制 VCCIクラスB 適合。
- エネルギー消費効率とは、エネルギーの使用の合理化に関する法律(昭和54年法律第49号。以下「省エネルギー法」という。)で定める測定方法により、測定した消費電力を省エネルギー法で定める複合理論性能で除したものをいいます。
- 本体初期導入済みのドライバー等は添付のCDより直接またはディスク作成後セットアップ可能です。
- マニュアル添付。Windows XP Professionalをリカバリーするリカバリープログラムがハードディスク内に導入されています。またRecovery CDは添付されません。
- スタートアップ90が付いていないモデルも、別途ご用意しております。

# IntelliStation M Pro (6218)



## Professional Workstation

## System Guide



IntelliStation M Pro (6218) Spec				
製品シリーズ	IntelliStation M Pro			
モデル	6218-M2F	6218-M37	6218-M66	6218-M97
タイプ	タワー型 (縦置き)			
初期導入済OS	Windows XP Professional (32bit) 正規版			
サポートOS	Windows XP Professional, Windows XP Professional x64 Edition, Red Hat Enterprise Linux WS 4 for AMD64/EM64T, Red Hat Enterprise Linux WS 4 for x86			
プロセッサ	HT テクノロジー対応 インテル® Pentium® 4 プロセッサ 651 (2MB L2 キャッシュ、3.40GHz、800MHz FSB)	HT テクノロジー対応 インテル® Pentium® 4 プロセッサ 661 (2MB L2 キャッシュ、3.60GHz、800MHz FSB)	HT テクノロジー対応 インテル® Pentium® 4 プロセッサ 670 (2MB L2 キャッシュ、3.80GHz、800MHz FSB)	インテル® Pentium® D プロセッサ 950 (デュアルコア、プロセッサ 2x2MB L2 キャッシュ、3.40GHz、800MHz FSB)
チップ・セット	インテル® 955X Express			
主記憶容量	標準	1GB(2x512MB) PC2-4200 ECC DDR2 RoHS SDRAM DIMM <sup>1</sup>		
	最大	8.0GB <sup>2</sup>		
グラフィックス・エンジン	NVIDIA® Quadro® NVS285	NVIDIA® Quadro® FX 1400	NVIDIA® Quadro® FX 4500	NVIDIA® Quadro® FX 1400
ビデオRAM容量	64MB DDR SDRAM	128MB DDR SDRAM	512MB GDDR3 SDRAM	128MB DDR SDRAM
サポートする解像度および最大発色数 <sup>3 4</sup>	640 x 480	(デジタル・ディスプレイとの接続の場合、最大解像度は1,280 x 1,024までとなります)	1,677万色	1,677万色
	800 x 600			
	1,024 x 768			
	1,280 x 1,024			
	1,600 x 1,200			
1,920 x 1,200	N/A			
2,048 x 1,536				
3,840 x 2,400				
バス・アーキテクチャー	PCI Express			
補助記憶装置	FDD	2モード (1.44MB/720KB)		
	HDD	80GB Serial ATA (7,200rpm) <sup>5</sup>	160GB Serial ATA (7,200rpm) <sup>5</sup>	
	オプティカルドライブ	DVD-ROM/CD-RW DVD-ROM:最大16倍速再生 CD-ROM:最大48倍速再生 CD-R:48倍速記録/最大48倍速再生 CD-RW:24倍速記録/最大48倍速再生		
オプション用スロット <sup>6</sup>	PCI Express x1	1(空1)		1(空0) <sup>8</sup>
	PCI Express x16	1(空0) <sup>7</sup>		1(空1)
	PCI Express x8 <sup>9</sup>	1(空1)		1(空1)
拡張ストレージ・ベイ <sup>10</sup>	3.5型	2(ハーフハイト:空1)		
	3.5型	1(スリムハイト:空0)		
	3.5型(シャドウ)	2(スリムハイト:空1)		
サウンド	AC97準拠 Audio, ADI 1981B via ICH7R 16-bit Digital Audio (オンボード/モノラルスピーカ内蔵)			
ネットワーク <sup>11</sup>	Wake on LAN対応 1000Base-T イーサネット(オンボード)			
SCSI				
Serial ATA	Serial ATA-150(オンボード)			
EIDE	Ultra ATA-100(オンボード) (Primaryのみ)			
外部インターフェース(ポート) <sup>12</sup>	シリアル: RS-232E D-SUB 9ピン(16550A互換) x 2(オス)、パラレル: セントロニクス準拠 D-SUB 25ピン(ECP/EPP) x 1(メス)、1000Base-T イーサネット x 1、USB2.0 x 8 (前面 x 2、背面 x 6)、IEEE1394 x 2 (前面 4pin x 1、背面 6pin x 1)、ディスプレイ: DVI-I x 2 (DVIからD-SUB 15ピンへ変換するコネクタ x 2個付属:M66/M37/M97)、DMS-59 (D-SUB 15ピン x 2への変換ケーブル付属:M2F)、キーボード (PS/2) x 1、マウス (PS/2) x 1、マイク入力 x 1 (前面 x 1)、ライン出力 x 2 (前面 x 1、背面 x 1)、ライン入力 x 1 (背面 x 1)			
キーボード/マウス	標準添付(109キーボード/3ボタンオプティカルマウス)			
定格電源ユニット <sup>13</sup>	400W / AC 100V(50/60Hz)			
使用環境	温度 10 ~ 35 湿度 8 ~ 80%			
消費電力	最大 571W / 最小構成 127W			
環境対応	RoHS指令 <sup>14</sup> 準拠			
エネルギー消費効率 <sup>15</sup>	J区分 0.010	J区分 0.010	J区分 0.008	J区分 0.006
寸法(mm)/質量(kg)	178 (W) x 445 (D) x 435 (H) / 10.5 (最小構成時)、13.5 (最大構成時)		各種デバイスドライバを納めたDeviceDriver CDを添付。	
主な添付ソフトウェア <sup>16</sup>	Recoveryプログラム(ハードディスク内に導入済。初期導入済みOSを初期出荷状態の内容にリカバリします) <sup>17</sup>			
添付サービス <sup>18</sup>	スタートアップ <sup>90</sup>			
保証	国内での修理	3年間営業日対応 オンサイト修理・保証サービス	3年間オンサイト修理・保証サービス	
	海外での修理	あり:修理依頼国での修理方法 (IWSハードウェア国際保証サービス)に準ずる		
IBMダイレクト価格(税別)	139,000円	298,000円	468,000円	366,000円

- 標準装備はDIMM 2枚で構成されます。メモリスロットは、4本 (初期出荷状態での空きは2本)あります。メモリーの増設は2枚1組単位での増設となります。
- 最大構成にする場合は、標準搭載のメモリーを取り外し、2GBメモリーを4本使用しなければなりません。
- 解像度および発色数は接続する表示装置の表示能力およびサポートするオペレーティング・システムの性能により異なります。(標記はWindows XP Professionalの場合) また、グラフィックス・ドライバの更新が必要になる場合があります。
- 解像度および最大発色数は、接続されるモニターの表示能力およびサポートするオペレーティングシステムにより異なります。
- 当システム装置に標準装備のハードディスクは、出荷時にWindows XP Professional がプリロードされ、ハードディスク全容量をCドライブ(NTF5フォーマット)として設定してあります。ただし、初期出荷状態では約1.2GBのリカバリーイメージがあらかじめ書き込まれているため、Cドライブの全容量はHDD全容量から約1.2GB差し引いた容量になります。なお、ディスク容量は1GB=1000の3乗Byteで換算しており、1GB=1024の3乗換算の場合と比べて表記上同容量でも実際の容量は小さくなります。
- 導入するアダプター・カードの組み合わせにより、IRQおよびI/Oアドレス等の設定変更が必要な場合があります。
- 1つのPCI Express x16スロットを、各モデル搭載のグラフィックス・エンジンが占有します。また標準装備されるビデオカードのみサポートします。
- 6218-M66では、1つのPCI-Express x16スロットと隣接するPCI-Express x1スロット1つをNVIDIA Quadro FX 4500が占有します。
- 電気的性能上はPCI Express x4です。
- 5.25ベイには、1つの5.25型または3.5型 ハーフ・ハイト外部記憶装置(フロントアクセス可能)を追加装着することが可能です。(3.5型の場合、別途スベーターが必要な場合があります。)
- また、ここにSCSI接続型ディスクを内蔵させる場合には、ケーブルとリボンの制約上、別途SCSI I/Fカードの追加が必要な場合があります。
- 1000Base-T、100Base-TXおよび10Base-Tで利用可能です。ネットワークへ接続するためのケーブルは別途お求め下さい。
- ケーブル類は別途お求め下さい。USBについては出荷されるすべてのUSB対応周辺機器の動作を保証するものではありません。IEEE1394についても、同様です。
- 電圧障害自主規制 VCCIクラスB 適合。
- 特定有害物質の使用制限に関するEUの指令。対象物質は鉛、水銀、カドミウム、六価クロム、ポリ臭化ビフェニール、ポリ臭化ジフェニルエーテルで、この6物質の使用について制限されます。
- エネルギー消費効率とは、エネルギーの使用の合理化に関する法律 (昭和54年法律第49号。以下「省エネルギー法」という。)で定める測定方法により、測定した消費電力を省エネルギー法で定める複合理論性能で除したものをいいます。
- 本体初期導入済みのドライバ等は添付のCDより直接またはディスク作成後セットアップ可能です。
- マニュアル添付。Windows XP Professionalをリカバリーするリカバリープログラムがハードディスク内に導入されています。またRecovery CDは添付されません。
- システム本体及びサービスを単体で提供することも可能です。

# IntelliStation M Pro (6218)

## Professional Workstation



# System Guide



製品シリーズ		IntelliStation™ M Pro	
モデル	6218-5J7	モデル	6218-4J7
タイプ	タワー型 (縦置き)		
初期導入済OS	Windows XP Professional (32bit) 正規版		Windows XP Professional x64 Edition 正規版
サポートOS	Windows XP Professional、Windows XP Professional x64 Edition、Red Hat Enterprise Linux WS 4 for AMD64/EM64T、Red Hat Enterprise Linux WS 4 for x86		
プロセッサ		HT テクノロジー対応 インテル® Pentium® 4 プロセッサ 670 (2MB L2 キャッシュ、3.80GHz、800MHz FSB)	
チップセット		インテル® 955X Express	
主記憶容量	標準	2GB(2x1GB) PC2-4200 ECC DDR2 RoHS SDRAM DIMM <sup>1</sup>	4GB(4x1GB)PC2-4200 ECC DDR2 RoHS SDRAM DIMM <sup>1</sup>
	最大	8.0GB <sup>2</sup>	
グラフィックス・エンジン		NVIDIA® Quadro® FX 1400	
ビデオRAM容量		128MB DDR SDRAM	
サポートする 解像度および 最大発色数 <sup>3 4</sup>	640 x 480	1,677万色	
	800 x 600		
	1,024 x 768		
	1,280 x 1,024		
	1,600 x 1,200		
	1,920 x 1,200		
	2,048 x 1,536		
3,840 x 2,400			
バス・アーキテクチャー		PCI Express	
補助記憶装置	FDD	2モード (1.44MB/720KB)	
	HDD	160GB Serial ATA (7,200rpm) <sup>5</sup>	
	オプティカルドライブ	DVD-ROM/CD-RW DVD-ROM:最大16倍速再生 CD-ROM:最大48倍速再生 CD-R:48倍速記録/最大48倍速再生 CD-RW:24倍速記録/最大48倍速再生	
	オプション用スロット <sup>6</sup>	PCI Express x1	1(空1)
	PCI Express x16	1(空0) <sup>7</sup>	
	PCI Express x8 <sup>8</sup>	1(空1)	
	32bit/33MHz PCI	1(空1)	
拡張ストレージベイ <sup>10</sup>	5.25型	2(ハーフハイト:空1)	
	3.5型	1(スリムハイト:空0)	
	3.5型(シャドウ)	2(スリムハイト:空1)	
サウンド	AC97準拠 Audio, ADI 1981B via ICH7R 16-bit Digital Audio (オンボード/モノラルスピーカ内蔵)		
ネットワーク <sup>11</sup>	Wake on LAN対応 1000Base-Tイーサネット(オンボード)		
SCSI	Single Channel Ultra 320 SCSI (オンボード : 5J8のみ)		
Serial ATA	Serial ATA-150(オンボード)		
EIDE	Ultra ATA-100(オンボード) (Primaryのみ)		
外部インターフェース(ポート) <sup>12</sup>	シリアル: RS-232E D-SUB 9ピン(16550A互換) × 2(オス)、パラレル: セントロニクス準拠 D-SUB 25ピン(ECP/EPP) × 1(メス)、1000Base-T イーサネット × 1、USB2.0 × 8 (前面 × 2、背面 × 6)、IEEE1394 × 2 (前面 4pin × 1、背面 6pin × 1)、ディスプレイ: DVI-I × 2 (DVIからD-SUB 15ピンへ変換するコネクタ×2個付属:5J7/J7/J4/J75/J8/8J7)、DMS-59 (D-SUB 15ピン × 2への変換ケーブル付属:1F1)、キーボード (PS/2) × 1、マウス (PS/2) × 1、マイク入力 × 1(前面 × 1)、ライン出力 × 2(前面 × 1、背面 × 1)、ライン入力 × 1(背面 × 1)		
キーボード/マウス	標準添付(109キーボード/3ボタンオプティカル・マウス)		
定格電源ユニット	400W / AC 100V(50/60Hz)		
使用環境 <sup>13</sup>	温度 10 ~ 35 湿度 8 ~ 80%		
消費電力	最大 571W / 最小構成 127W		
エネルギー消費効率 <sup>14</sup>	J区分 0.008	J区分 0.008	
寸法(mm)/質量(kg)	178 (W) × 445 (D) × 435 (H) / 10.5 (最小構成時)、13.5 (最大構成時)		
主な添付ソフトウェア <sup>15</sup>	各種デバイスドライバを納めたDeviceDriver CDを添付。 Recoveryプログラム(ハードディスク内に導入済。初期導入済みOSを初期出荷状態の内容にリカバリします) <sup>16</sup>		
添付サービス <sup>17</sup>	スタートアップ 90		
保証	国内での修理	3年間オンサイト修理 保証サービス	
	海外での修理	あり:修理依頼国での修理方法 (IWSハードウェア国際保証サービス)に準ずる	
IBMダイレクト価格(税別)	347,000円		403,000円

- 標準装備はDIMM 2枚で構成されます。メモリスロットは、4本 (初期出荷状態で空きは2本) あります。メモリーの増設は2枚1組単位での増設となります。
- 最大構成にする場合は、標準搭載のメモリーを取り外し、2GBメモリーを4本使用しなければなりません。
- 解像度および発色数は接続する表示装置の表示能力およびサポートするオペレーティングシステムの性能により異なります。(標記はWindows XP Professionalの場合) また、グラフィックス・ドライバの更新が必要になる場合があります。
- 解像度および最大発色数は、接続されるモニターの表示能力およびサポートするオペレーティングシステムにより異なります。
- 当システム装置に標準装備のハードディスクは、出荷時にWindows XP Professional がプリロードされ、ハードディスク全容量をCドライブ(NTFSフォーマット)として設定してあります。ただし、初期出荷状態では約1.2GBのリカバリーイメージがあらかじめ書き込まれているため、Cドライブの全容量はHDD全容量から約1.2GB差し引いた容量になります。なお、ディスク容量は1GB=1000の3乗Byteで換算しており、1GB=1024の3乗換算の場合と比べて表記上同容量でも実際の容量は小さくなります。
- 導入するアダプター・カードの組み合わせにより、IRQおよびI/Oアドレス等の設定変更が必要な場合があります。
- 1つのPCI Express x16スロットを、各モデル搭載のグラフィックス・エンジンが占有します。また標準装備されるビデオカードのみサポートします。
- 6218-5J8では、1つのPCI Express x16スロットと隣接するPCI-Express x1スロット1つを3Dlabs Wildcat Realizm 800が占有します。
- 電気的性能上はPCI Express x4です。
- 5.25型ベイには、1つの5.25型または3.5型 ハーフ・ハイト外部記憶装置(フロントアクセス可能)を追加装着することが可能です。(3.5型の場合、別途スベーターが必要な場合があります。) また、ここにSCSI接続型デバイスを内蔵させる場合には、ケーブルとリハリの制約上、別途SCSI I/Fカードの追加が必要な場合があります。
- 1000Base-T、100Base-TXおよび10Base-Tで利用可能です。ネットワークへ接続するためのケーブルは別途お求め下さい。
- ケーブル類は別途お求め下さい。USBについては出荷されるすべてのUSB対応周辺機器の動作を保証するものではありません。IEEE 1394についても、同様です。
- 電圧降下自主規制 VCCIクラスB 適合。
- エネルギー消費効率とは、エネルギーの使用の合理化に関する法律 (昭和54年法律第49号。以下「省エネルギー法」という。)で定める測定方法により、測定した消費電力を省エネルギー法で定める複合理論性能で除したものをいいます。
- 本体初期導入済みのドライバ等は添付のCDより直接またはディスク作成後セットアップ可能です。
- マニュアル添付。Windows XP Professionalをリカバリするリカバリープログラムがハードディスク内に導入されています。またRecovery CDは添付されません。
- システム本体及びサービスを単体で提供することも可能です。

## オプションリスト IntelliStation M Pro (6218)



## メモリー

メモリー・スロット	1GB (4J7/4J9)	DIMM4	ペア 2
	512MB (1F1/1E1)/1GB (5J7/5J8/8J7/4J7/5J9/4J9/5J6)/2GB (7J7/7J9)	DIMM3	
	1GB (4J7/4J9)	DIMM2	ペア 1
	512MB (1F1/1E1)/1GB (5J7/5J8/8J7/4J7/5J9/4J9/5J6)/2GB (7J7/7J9)	DIMM1	

メモリーの増設は2枚1組単位での増設となります。この組み合わせる2枚は同じP/N.のもので構成して下さい。

番号	品名	IBMダイレクト価格(税別)	選択欄 x 個数
30R5148	512MB PC2-4200 (1x512MB) ECC DDR2 RoHS SDRAM DIMM	19,800円	x ( )
30R5149	2GB PC2-4200 (2x1GB) ECC DDR2 RoHS SDRAM DIMM Kit	87,000円	x ( )
30R5150	4GB PC2-4200 (2x2GB) ECC DDR2 RoHS SDRAM DIMM Kit	580,000円	x ( )

## 標準搭載されるメモリー構成

6218-1F1/1E1/M2F...1GB(512MB x 2) PC2-4200 ECC DDR2 RoHS SDRAM DIMM

6218-5J7/5J8/8J7/M37/M66/M97...2GB(1GB x 2) PC2-4200 ECC DDR2 RoHS SDRAM DIMM

6218-7J7...4GB(2GB x 2)PC2-4200 ECC DDR2 RoHS SDRAM DIMM

6218-4J7...4GB(1GB x 4)PC2-4200 ECC DDR2 RoHS SDRAM DIMM



## PCI アダプター・オプション

PCI Express x1 スロット1
グラフィック・カード導入済み PCI Express x16 スロット2
PCI Express x8 (電気的性能上は PCI Express x4 です) スロット3
( )32bit/33MHz 5V PCI スロット スロット4

番号	品名	IBMダイレクト価格(税別)	選択個数	対応スロット
<b>ネットワーク・カード</b> システム装置には、Wake on LAN対応 1000Base-T イーサネット がオンボードで組み込まれています。				
06P3601	10/100 Ethernet サーバー・アダプター ホットプラグ対応。2枚導入によりリダンダント構成可能。32bit/33MHz ハーフサイズ。3.3V/5V ユニバーサル電源対応。 限定供給品	11,000円	x ( )	4
31P9601	PRO/1000 モンタナ・イーサネット・アダプター インテル 82545GMチップ。ホットプラグ対応。2枚導入によりリダンダント構成可能。標準PCIブラケットとLow Profile PCIブラケットの両方に対応可能。64bit/133MHz ハーフサイズ。3.3V/5V ユニバーサル電源対応。	30,000円	x ( )	4
73P4101	Netxtreme 1000 T+ Ethernet アダプター Broadcom BCM5703チップ。2枚導入によりリダンダント構成可能。64bit/133MHz ハーフサイズ。3.3V/5V ユニバーサル電源対応。	30,000円	x ( )	4
73P3501	Netxtreme 1000 Express Ethernet Adapter PCI Express x1 をサポート。標準PCIブラケットとLow Profile PCIブラケットの両方に対応可能。	36,000円	x ( )	1
<b>ストレージ・コントローラー</b>				
39R8743	Ultra320 SCSI コントローラー2 内蔵テープ装置を接続する場合は、導入する必要があります。内蔵用4ドロップ68ピンSCSIケーブル付属。64bit/133MHz。68ピンの内部コネクタと1つの外部VHDCIコネクタ。1チャンネル。データ転送速度 320Mbps。	33,000円	x ( )	4
13N2249	Ultra320 SCSI コントローラー 内蔵テープ装置を接続する場合は、導入する必要があります。内蔵用4ドロップ68ピンSCSIケーブル付属。64bit/133MHz。68ピンの内部コネクタと1つの外部VHDCIコネクタ。1チャンネル。データ転送速度 320Mbps。 限定供給品	33,000円	x ( )	4
71P8648	1 2 IBM ServeRAID 7i SATA コントローラー キャッシュ 64MB RAIDレベル 0, 1, 5, 10 4ポート SATA対応RAIDコントローラー。2本のSATA対応ケーブルが同梱されます。64bit/66MHz ハーフサイズ。3.3V/5V ユニバーサル電源対応。 限定供給品	34,000円	x ( )	4

1 システムがサポートする内蔵HDDの構成は最大2台までです。

2 システム装置に初期導入されているプリロードイメージは、ServeRAID等のRAIDアダプターで構成したHDDをサポートしていません。

**DRIVE** 各種ドライブ

6218-5J9/7J9/4J9/5J6

6218-1F1/1E1/5J7/8J7/7J7/4J7/M2F/M37/M66/M97

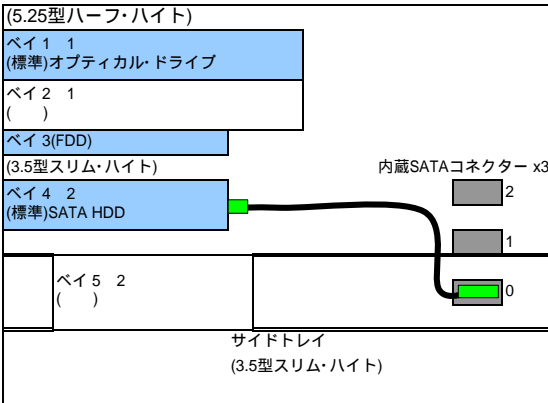

6218-5J8

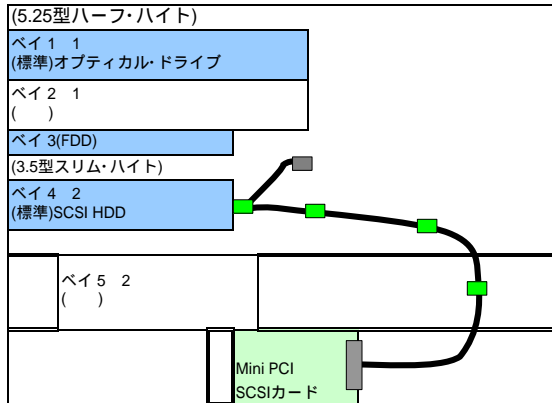

**【重要】** ハードディスクを追加したときは、必ず Configuration/Setup Utility を始動してブートデバイスの順序を確認してください。ブートデバイスの順序が意図していない順序に変更されています。そのまま起動しようとすると「ブートデバイスが見つかりません」等のエラーや、ドライブレターの変更といった問題を引き起こす恐れがあります。特にSATA ハードディスク搭載モデルに対してハードディスクを増設する場合はご注意ください。

5.25型ストレージ・ベイに標準装備されるドライブについて

- 6218-5J9/7J9/4J9/5J6の場合 (CD-RW/DVD-ROM)
- 6218-1F1/5J7/5J8/8J7/7J7/4J7/5J9/7J9/4J9/5J6の場合 (CD-RW/DVD-ROM)
- 6218-M2F/M37/M66/M97の場合 (CD-RW/DVD-ROM)
- 6218-1E1の場合 (マルチ・バーナー)

システムがサポートする内蔵HDDの構成は最大2台までです。

- 1 フロントアクセス可。
- 2 フロントアクセス不可。

各光学ドライブの最大データ転送速度 (下記速度は、最大値であり、実際の速度は環境やデータによって変化します。)

		DVD +R DL	DVD ±R	DVD +RW	DVD -RW	DVD-RAM	DVD-ROM	CD-R	CD-RW	CD-ROM
CD-RW	記録								32倍速	
	再生							48倍速	48倍速	48倍速
マルチ・バーナー	記録	4倍速	16倍速	8倍速	6倍速	5倍速		40倍速	24倍速	
	再生	8倍速	12倍速	8倍速	8倍速	5倍速	16倍速	40倍速	40倍速	40倍速
CD-RW/DVD-ROM	記録							48倍速	32倍速	
	再生	8倍速	8倍速	8倍速	8倍速	4倍速	16倍速	40倍速	40倍速	48倍速

SATA HDD と SCSI HDD は混在できません。

内蔵シリアル ATAハードディスク				
番号	品名	IBMダイレクト価格(税別)	選択個数	サポート・ベイ
73P8002	80GB SATA HDD (7,200rpm)	8,600円	x ( )	4、5
73P8003	160GB SATA HDD (7,200rpm)	15,000円	x ( )	4、5
73P8006	250GB SATA HDD (7,200rpm)	31,000円	x ( )	4、5
内蔵SCSIハードディスク				
番号	品名	IBMダイレクト価格(税別)	選択個数	サポート・ベイ
32P0725	146GB 10K Ultra 320 SCSI HDD	68,000円	x ( )	4、5
32P0799	300GB 10K ノンホットスワップ Ultra320 SCSI HDD	148,000円	x ( )	4、5
26K5678	36GB 15K ノンホットスワップ Ultra320 SCSI HDD	35,000円	x ( )	4、5
26K5679	73GB 15K ノンホットスワップ Ultra320 SCSI HDD	70,000円	x ( )	4、5
90P1314	146GB 15K ノンホットスワップ Ultra320 SCSI HDD	128,000円	x ( )	4、5

テープ装置 (SCSIインターフェイス) 導入する場合、別途SCSIカードが必要です。				
番号	品名	IBMダイレクト価格(税別)	選択個数	サポート・ベイ
00N7991	20/40GB 4mm DAT駆動機構(DDS-4) 最大容量(非圧縮/圧縮) : 20GB/40GB 転送速度MB/sec(非圧縮/圧縮) : 2.75/5.5 Ultra2 SCSI データ・カートリッジx1、クリーニング・カートリッジx1、1ドロップ内蔵SCSIケーブルを同梱	88,000円	x ( )	1、2
71P9155	IBM DDS-4 データカートリッジ 5巻パック	8,600円	x ( )	
71P9145	36/72GB DDS G5 テープ・ドライブ 最大容量(非圧縮/圧縮) : 36GB/72GB 転送速度MB/sec(非圧縮/圧縮) : 3.5/7 Ultra2 SCSI クリーニング・カートリッジx1、1ドロップ内蔵SCSIケーブルを同梱	172,000円	x ( )	1、2
71P9158	IBM DDS G5 データカートリッジ 5巻パック	26,000円	x ( )	





限定供給品

外付け装置				
4559HHX	ハーフハイト テープ・エンクロージャー ハーフハイトのSCSIテープ装置を1台格納可能。接続には別途、外付けポートを持ったSCSIカードが必要となります。	52,000円	x ( )	SCSI接続

CD-R/RW/DVD/その他				
番号	品名	IBMダイレクト価格(税別)	選択個数	サポート・ベイ
32R2906	マルチバーナー ドライブ プラス DVD +R DL:4倍速記録/8倍速再生/DVD ±R :12倍速記録/16倍速再生/DVD +RW :8倍速記録/8倍速再生/ DVD -RW :6倍速記録/8倍速再生/DVD-RAM :5倍速記録/5倍速再生/DVD-ROM :16倍速再生/ CD-R:40倍速記録/40倍速再生/CD-RW :24倍速記録/40倍速再生/CD-ROM :40倍速再生	21,200円	x ( )	1、2
32R2905	CD-RW/DVD-ROM コンボドライブ DVD-ROM:16倍速再生 CD-R:48倍速再生/CD-RW :32倍速記録/CD-ROM :48倍速再生	13,200円	x ( )	1、2



## キーボード/マウス/モニター・その他オプション

番号	品名	IBMダイレクト価格(税別)	選択欄 x 個数
<b>液晶モニター</b>			
494215X	T115 15インチ TFTモニター 15V型TFT液晶カラー・モニター。SXGA対応。アナログ・インターフェイスに対応。	39,000円	x ( )
494317X	T117 17インチ TFTモニター 17V型TFT液晶カラー・モニター。SXGA対応。アナログ/デジタル両インターフェイスに対応。	50,000円	x ( )
494419X	T119 19インチ TFTモニター 19V型TFT液晶カラー・モニター。SXGA対応。アナログ/デジタル両インターフェイスに対応。	61,000円	x ( )
494520X	T120 20.1インチ TFTモニター 20.1V型TFT液晶ハイブリッド・カラー・モニター。UXGA対応。アナログ/デジタル両インターフェイスに対応。	105,000円	x ( )
<b>インプットデバイス</b> システム装置には、標準で109キーボード/3ボタンオプティカル・マウスが同梱されます。			
39M7242	USBキーボード ウルトラナビ付	13,000円	x ( )
90P0797	エンハンスド・パフォーマンスUSBキーボード	6,500円	x ( )
90P0740	スリーク・マウス(黒)	3,600円	x ( )
90P0741	スクロールポイント プロ オプティカル マウス	5,200円	x ( )
90P0742	3ボタン スクロールポイント マウス(オプティカル)	5,000円	x ( )
90P0743	USB オプティカル ホイールマウス	2,600円	x ( )
<b>3Dインプット・デバイス</b>			
33L3252	IBM SpaceBall 3D input device	60,000円	x ( )
	3D CAD・CAM用、シリアル接続3Dグラフィックス・コントローラー。Windows 2000で使用する際には下記URLより、ドライバーをダウンロードしてください。 <a href="http://www-1.ibm.com/support/manager.wss?rs=0&amp;rt=0&amp;org=psg&amp;doc=MIGR-4Q2KWL">http://www-1.ibm.com/support/manager.wss?rs=0&amp;rt=0&amp;org=psg&amp;doc=MIGR-4Q2KWL</a>		
40K9202	IBM SpacePilot 3D コントローラー	98,000円	x ( )
	3D CAD・CAM用、6軸制御オプティカルセンサー + 21 プログラマブルspeed keys、15 プログラマブルボタン。USB接続をサポート。		



## UPS-無停電電源装置

番号	品名	IBMダイレクト価格(税別)	選択欄 x 個数
<b>IBM純正UPS</b>			
21307TX 1	IBM UPS750TJV	46,000円	x ( )
21308TX 1	IBM UPS1000TJV	59,000円	x ( )
21309TX 1	IBM UPS1500TJV	68,000円	x ( )



- 1 PowerChute Business Editionが同梱されます。サポートOSはWindows NT4.0/2000/XP/2003/SBS、Redhat Linux 7.3/8.0/9、RedHat Enterprise Linux /AS 2.1/ES 2.1/AS 3/ES 3/WS 3です。Linux系については、エージェントのみの対応、またシリアル通信のみ対応の制限があります。

## 制限事項：

## Windows XPの場合

## 1. Windows XP SP2に関する制限事項

- 1-1. 標準のファイアウォールが有効になっている場合、ユーティリティー間で通信できないので正常に動作しません。UPSを使用する場合はファイアウォールを無効にする必要があります。他のファイアウォールアプリケーションが導入されている場合も同じです。
- 1-2. システムはブロードキャストの通知を受け取れません。標準のファイアウォールを無効にしても受け取れません。Windows XP または SP1では通知を受け取れます。

## 2. PowerChuteのWindowsコンソールとWindowsサーバーの接続が成立する場合のみ、各設定の変更ができます。

## 3. システムがスタンバイモードに入っている時は自動シャットダウン等のUPS機能が正常に動作しません。UPSを使用する場合はスタンバイ機能を使用しないで下さい。

## 4. PowerChuteのWindowsエージェントをインストールする場合、Windows XP 標準のUPS機能は無効になります。

## 5. PowerChuteのWindowsコンソールおよび Windowsエージェントの使用言語は必ず同じにする必要があります。使用言語が異なった場合、Windowsコンソールで デバイス・プロパティのログファイルが文字化けします。

## 6. 電源障害の発生後にシステムを復旧すると、I9990650 AC Power has been restored というメッセージがPOSTで表示される場合があります。



## ServicePac ワランティ- & メインテナンス オプション

### ServicePacご購入についての注意点

1. ServicePacは1年目の保証期間中のみ購入可能で、サービス内容の3年間、4年間、5年間は保証期間を含めての期間となります。
2. ServicePac製品番号の料金はサービス提供期間中の保守サービスに対する一括払料金です。(1年分の料金ではありません)
3. ServicePacの販売対象となる機器は追加 削除されていきます。ServicePacをご購入の際は、以下のURLのServicePac対象機器検索にて最新情報をご確認ください。検索結果ページに表示される「登録可能期限」以降に保証が開始される機器、または対象でない機器はサービスの登録ができません。

IBM ServicePac : [http://www-6.ibm.com/jp/services/its/support/svcpack\\_new.html](http://www-6.ibm.com/jp/services/its/support/svcpack_new.html)

IntelliStation M Pro 6218 (3年間IOS保証モデル)

商品番号	サービスレベル	標準料金	税込料金
41W9466	4年間オンサイト修理/24x7 Non_CRU	66,000円	69,300円
41W9467	5年間オンサイト修理/24x7 Non_CRU	130,000円	136,500円
42V1076	保証期間満了日の翌日より1年間翌営業日以降対応修理(NBD)8x5	16,500円	17,325円
42V1077	保証期間満了日の翌日より2年間翌営業日以降対応修理(NBD)8x5	32,700円	34,335円
42V1084	保証期間満了日の翌日より1年間オンサイト修理/12x6 CRU	44,000円	46,200円
42V1085	保証期間満了日の翌日より2年間オンサイト修理/12x6 CRU	76,000円	79,800円
42V1086	保証期間満了日の翌日より1年間オンサイト修理/24x7 CRU	53,000円	55,650円
42V1087	保証期間満了日の翌日より2年間オンサイト修理/24x7 CRU	101,000円	106,050円

## システム構成ガイド IntelliStation M Pro (6218)

**SATA HDD モデル**  
 3.5型(シャドウ)3(空き:1)

Serial ATA コネクタ1~3 システムがサポートする内蔵HDDの構成は最大2台までです。

80GB Serial ATA (7,200rpm)	
(6218-1F1/M2Fのみ標準装備)	
160GB Serial ATA (7,200rpm)	
(標準装備)(6218-1F1/M2F除く)	
Serial ATA 専用ケーブルはHDDに同梱されます。	
73P8002	8,600円
80GB SATA HDD	(7,200rpm)
73P8003	15,000円
160GB SATA HDD	(7,200rpm)
73P8006	31,000円
250GB SATA HDD	(7,200rpm)



71P8648	34,000円	限定供給品
<b>IBM ServeRAID 7i SATA コントローラー</b>		
システムがサポートする内蔵HDDの構成は最大2台までです。		
Serial ATA 専用ケーブルはHDDに同梱されます。		
73P8002	8,600円	
80GB SATA HDD	(7,200rpm)	
73P8003	15,000円	
160GB SATA HDD	(7,200rpm)	
73P8006	31,000円	
250GB SATA HDD	(7,200rpm)	

システム装置に初期導入されているプリロードイメージは、ServeRAID等のRAIDアダプターで構成したHDDをサポートしていません。

BIOS (1.30以上) で内蔵SATAコントローラーの HostRAID機能(RAIDレベル0,1)をサポートします。  
 ただしシステム装置に初期導入されているOS プリロードイメージは、RAID構成で再構成したHDDをサポートしていません。

**【重要】** ハードディスクを追加したときは、必ず Configuration/Setup Utility を始動してブートデバイスの順序を確認してください。ブートデバイスの順序が意図していない順序に変更されています。そのまま起動しようとすると「ブートデバイスが見つかりません」等のエラーや、ドライブレターの変更といった問題を引き起こす恐れがあります。特にSATA ハードディスク搭載モデルに対してハードディスクを増設する場合はご注意ください。

**SCSI HDD モデル**  
 3.5型(シャドウ)3(空き:1)

内部Ultra320 SCSIコネクタ

システムがサポートする内蔵HDDの構成は最大2台までです。

 4ドロップ内蔵SCSIケーブル  
 ターミネーター付(システム本体に標準装備)

73.4GB Ultra320 SCSI(15,000rpm)	
(標準装備)	
32P0725	68,000円
146GB 10K Ultra 320 SCSI HDD	
32P0799	148,000円
300GB 10K ノンホットスワップ Ultra320 SCSI HDD	
26K5678	35,000円
36GB 15K ノンホットスワップ Ultra320 SCSI HDD	
26K5679	70,000円
73GB 15K ノンホットスワップ Ultra320 SCSI HDD	
90P1314	128,000円
146GB 15K ノンホットスワップ Ultra320 SCSI HDD	







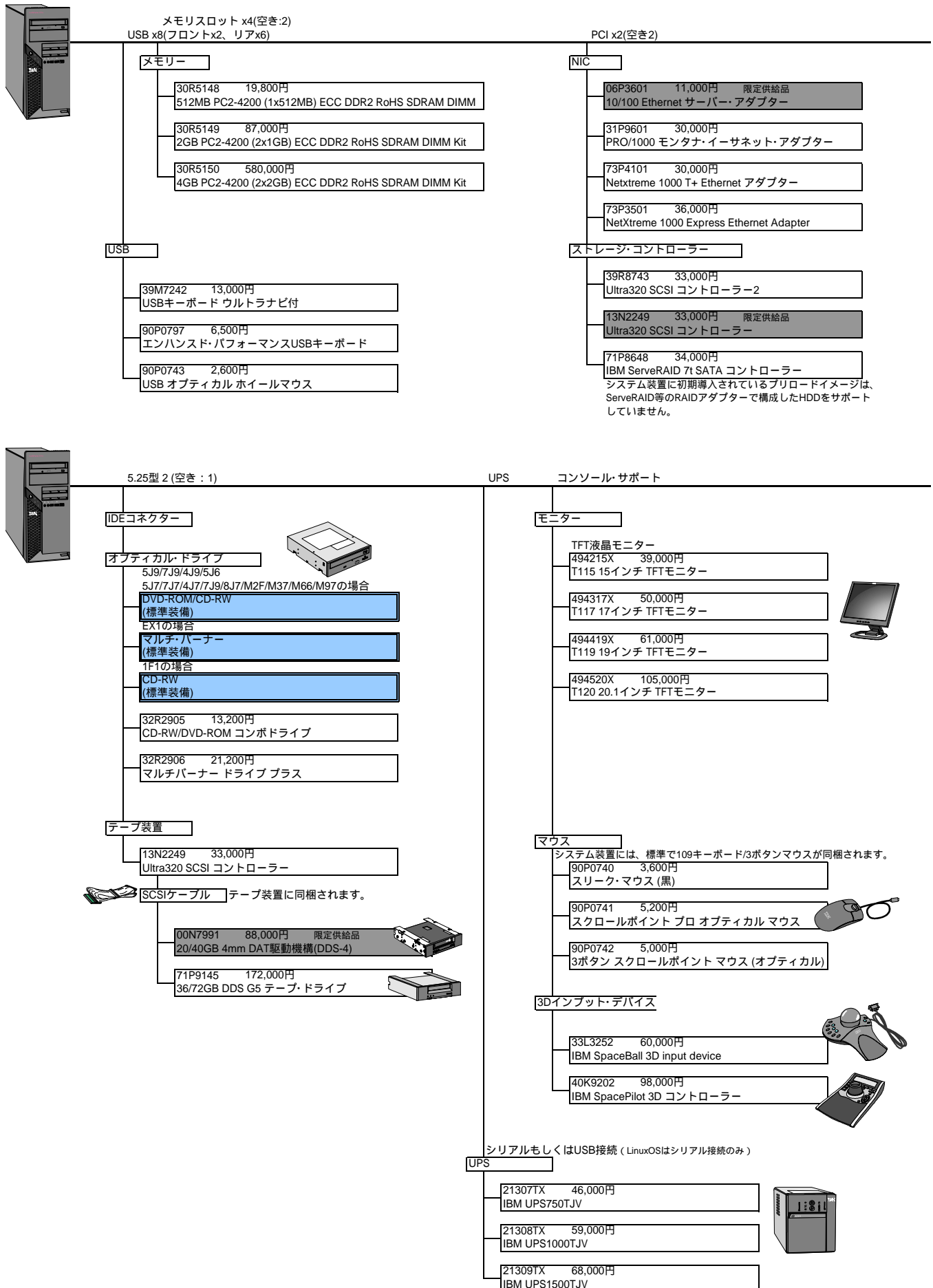

SATA HDDとSCSI HDDは混在できません。

## システム構成ガイド IntelliStation M Pro (6218)



## 価格表

	番号	品名	IBMダイレクト価格(税別)	個数	見積り欄
	6218-1E1	M PRO P4 3.6G 2M V3100 WXP	169,000円	( )	
	6218-M2F	M PRO PEN4 3.4G 2M W/NVS285 WXP	139,000円	( )	
	6218-M37	M PRO PEN4 3.6G 2M W/FX1400 WXP	298,000円	( )	
	6218-M66	M PRO PEN4 3.8G 2M W/FX4500 WXP	468,000円	( )	
	6218-M97	M PRO PEND 3.4G DC 2M W/FX1400 WXP	366,000円	( )	
	6218-5J7	M PRO PEN4 3.8G 2M W/FX1400 WXP	347,000円	( )	
	6218-4J7	M PRO PEN4 3.8G 2M W/FX1400 WXP64	403,000円	( )	
	30R5148	512MB PC2-4200 (1x512MB) ECC DDR2 RoHS SDRAM DIMM	19,800円	( )	
	30R5149	2GB PC2-4200 (2x1GB) ECC DDR2 RoHS SDRAM DIMM Kit	87,000円	( )	
	30R5150	4GB PC2-4200 (2x2GB) ECC DDR2 RoHS SDRAM DIMM Kit	580,000円	( )	
	06P3601	10/100 Ethernet サーバー・アダプター	11,000円 <sup>1</sup>	( )	
	31P9601	PRO/1000 モンタナ・イーサネット・アダプター	30,000円	( )	
	73P4101	Netxtreme 1000 T+ Ethernet アダプター	30,000円	( )	
	73P3501	NetXtreme 1000 Express Ethernet Adapter	36,000円	( )	
	13N2249	Ultra320 SCSI コントローラー	33,000円 <sup>1</sup>	( )	
	39R8743	Ultra320 SCSI コントローラー-2	33,000円	( )	
	71P8648	IBM ServeRAID 7t SATA コントローラー	34,000円 <sup>1</sup>	( )	
	73P8002	80GB SATA HDD	8,600円	( )	
	73P8003	160GB SATA HDD	15,000円	( )	
	73P8006	250GB SATA HDD	31,000円	( )	
	32P0725	146GB 10K Ultra 320 SCSI HDD	68,000円	( )	
	32P0799	300GB 10K ノンホットスワップ Ultra320 SCSI HDD	148,000円	( )	
	26K5678	36GB 15K ノンホットスワップ Ultra320 SCSI HDD	35,000円	( )	
	26K5679	73GB 15K ノンホットスワップ Ultra320 SCSI HDD	70,000円	( )	
	90P1314	146GB 15K ノンホットスワップ Ultra320 SCSI HDD	128,000円	( )	
	00N7991	20/40GB 4mm DAT駆動機構(DDS-4)	88,000円 <sup>1</sup>	( )	
	71P9145	36/72GB DDS G5 テープ・ドライブ	172,000円	( )	
	4559HHX	ハーフハイト テープ・エンクロージャー	52,000円	( )	
	32R2906	マルチバーナー ドライブ プラス	21,200円	( )	
32R2905	CD-RW/DVD-ROM コンボドライブ	13,200円	( )		
	494215X	T115 15インチ TFTモニター	39,000円	( )	
	494317X	T117 17インチ TFTモニター	50,000円	( )	
	494419X	T119 19インチ TFTモニター	61,000円	( )	
	494520X	T120 20.1インチ TFTモニター	105,000円	( )	
	39M7242	USBキーボード ウルトラナビ付	13,000円	( )	
	90P0797	エンハンスド・パフォーマンスUSBキーボード	6,500円	( )	
	90P0740	スリーク・マウス (黒)	3,600円	( )	
	90P0741	スクロールポイント プロ オプティカル マウス	5,200円	( )	
	90P0742	3ボタン スクロールポイント マウス (オプティカル)	5,000円	( )	
	90P0743	USB オプティカル ホイールマウス	2,600円	( )	
	33L3252	IBM SpaceBall 3D input device	60,000円	( )	
	40K9202	IBM SpacePilot 3D コントローラー	98,000円	( )	
	21307TX	IBM UPS750TJV	46,000円	( )	
	21308TX	IBM UPS1000TJV	59,000円	( )	
	21309TX	IBM UPS1500TJV	68,000円	( )	
		合計(税別)			(円)
		合計(税込み)			(円)

1 限定供給品。

# IBM IntelliStation Option サポートRoHS指令準拠オプション



... 限定供給品						
P/N	RoHS対応	製品名	Mpro(9237)	Mpro(6218)	Zpro(6223)	Apro(6217)
<b>プロセッサ・オプション</b> 追加CPUのサポートについてはモデル・ユニークです。SMPアップグレードのみのサポートとなります。						
25R8900	40K2515	Xeon 3GHz/800MHz/2MB-L2 プロセッサ アップグレード				
25R8901	40K2516	Xeon 3.20GHz/800MHz/2MB-L2 プロセッサ アップグレード				
13N0677	40K2518	Xeon プロセッサ 3.6GHz/800MHz 2MB L2				
13N0678	40K2519	Xeon プロセッサ 3.8GHz/800MHz 2MB L2				
13N0749	40K2525	2.6GHz Opteron 252 プロセッサ				
25R8964	40K2526	2.8GHz Opteron 254 プロセッサ				
25R8965	40K2528	2.4GHz Opteron 280 プロセッサ				
25R8962		2.6GHz Opteron 285 プロセッサ				
<b>メモリー</b>						
73P2269		2GB PC2700 CL2.5 ECC DDR SDRAM RDIMM				
73P3522	39M5818	1GB(2X512MB) DDR2 PC2-3200 Non Chipkill RDIMM				
73P3523		512MB(2X256MB) DDR2 PC2-3200 Non Chipkill RDIMM				
73P2865		1GB(2X512MB) DDR2 PC2-3200 Chipkill RDIMM				
73P2866		2GB(2X1GB) DDR2 PC2-3200 Chipkill RDIMM				
73P2867		4GB(2X2GB) DDR2 PC2-3200 Chipkill RDIMM				
73P4792	39M5815	4GB PC2-3200 Single Rank ECC DDR2 SDRAM RDIMM				
73P3233	39M5800	1GB PC3200 ECC DDR SDRAM RDIMM (2x512MB) Kit				
73P3234	39M5803	2GB PC3200 ECC DDR SDRAM RDIMM (2x1GB) Kit				
73P3235	39M5806	4GB PC3200 ECC DDR SDRAM RDIMM (2x2GB) Kit				
30R5148		IBM 512 MB PC2-4200 (1x512MB) ECC DDR2 RoHS SDRAM DIMM				
30R5149		IBM 2 GB PC2-4200 (2x1GB) ECC DDR2 RoHS SDRAM DIMM Kit				
30R5150		IBM 4 GB PC2-4200 (2x2GB) ECC DDR2 RoHS SDRAM DIMM Kit				
<b>ネットワーク</b>						
73P4001	39Y6088	Netxtreme 1000 SX+ Ethernet アダプター				
73P4101	39Y6079	Netxtreme 1000 T+ Ethernet アダプター				
73P4201	39Y6093	Netxtreme 1000 T+ デュアルポート Ethernet アダプター				
73P3501	39Y6098	NetXtreme 1000 Express Ethernet Adapter				
<b>ストレージ・コントローラー</b>						
13N2249	39R8743	Ultra320 SCSI コントローラー				
<b>HDD</b>						
90P1314	40K1034	146GB 15K ノンホットスワップ Ultra320 SCSI HDD				
73P8002	40K6864	80GB SATA HDD				
73P8003	40K6868	160GB SATA HDD				
73P8006	40K6872	250GB SATA HDD				
<b>内蔵テープ装置</b>						
71P9145	39M5656	36/72GB DDS G5 テープ・ドライブ				
<b>タワー/ラック変換キット</b>						
13N2455	39R9361	Z Pro 5U-20D タワー/ラック変換キット				
<b>TFT液晶モニター</b>						
494215X		T115 15インチ TFTモニター				
494317X		T117 17インチ TFTモニター				
494419X		T119 19インチ TFTモニター				
494520X		T120 20.1インチ TFTモニター				

RoHS対応とは

特定有害物質の使用制限に関するEUの指令に対応済みを表します。

対象物質は鉛、水銀、カドミウム、六価クロム、ポリ臭化ビフェニール、ポリ臭化ジフェニルエーテルで、この6物質の使用について制限されます。

## IBM Internet Homepage

より詳しい情報は...

インターネット・ホームページ <sup>1</sup>

インテル・アーキテクチャ・サーバー xSeries

**<http://www.ibm.com/jp/eserver/xseries/>**

パーソナル・ワークステーション IntelliStation

**<http://www.ibm.com/jp/products/workstations/intellistation/>**

製品のカタログや役に立つ情報をインターネットを使ってご覧いただくことが可能です。

<sup>1</sup> このサービスに関する情報は2006年4月現在のものです。Webに掲載されているサービス内容やURL等は事前の予告なしに変更する場合がありますので、あらかじめご了承ください。

お問い合わせは、  
IBM ビジネス・パートナー、製品販売店、弊社営業担当員、または、ダイヤルIBMへ。

ダイヤルIBM 受付時間：月 - 金 9:00 ~ 18:00 (祝日、12/30-1/3を除く)

**0120-041-992** フリーダイヤル

携帯電話でおかけのお客様は下記の電話番号をご利用ください。

**03-6220-8002**

(この場合、通話料金はお客様のご負担となります。)

### ビジネスパートナー様向けお問合せ窓口

BP コンタクト IBM (xSeries 窓口)

営業時間 平日 9:00 ~ 12:00 および 13:00 ~ 17:00 (祝日、日本IBM創立記念日、12/30 ~ 1/3を除く)

**0120-07-2004** フリーダイヤル: ガイダンスに従ってビジネスパートナー番号を入力してください。

ビジネスパートナー番号入力後、更にガイダンスに従い、窓口をご選択願います。

<PC セールス・センターお問合せ対象製品 >

@server xSeries/BladeCenter/Intellistation Pro/@server OpenPower/TotalStorage/IBM プリンター

(注意事項)

- ・ブッシュ回線の電話よりお電話いただきますようお願いいたします。ダイヤルバルス回線の場合は、音声ガイダンスが流れ終わった後で番号をダイヤル願います。
- ・携帯電話、PHSからのアクセスを受け付けておりませんので、予めご了承ください。
- ・ご利用状況により、窓口受付時間を見直させていただく可能性がございます。悪しからずご了承くださいませようお願い申し上げます。

### グローバル・ファイナンス事業部

フリーダイヤル:

**0120-77-0409**

URL:

**<http://www.ibm.com/financing/jp/>**

「IBMダイレクト価格」は、IBMの直販による提供価格であり、ビジネス・パートナーなど再販者の販売価格を拘束するものではありません。弊社WEBサイトでは供給状況などの事情により一部の製品を掲載しており、「IBMダイレクト価格」製品すべてが弊社WEBサイトで購入できることを意味するものではありません。

当(カタログ)製品の価格には、配送・セットアップ・ソフトウェアのインストール・操作指導等に要する費用は含まれておりません。

IBM、e-business ロゴ、@server、Active Memory、AIX、AIX 5L、Chipkill、Light Path Diagnostics、ServeRAID、XA-32、X-Architecture、Xcel4、XpandOnDemand、xSeries、BladeCenter、ServerGuide、NetBAY3、OS/2 Warp、Hummingbird、IBM、Netfinity、Wake on LAN、IntelliStation、SMART Reaction、Universal Management Agent は、IBM Corporation の商標。

Microsoft、Windows、Windows NT および Windows ロゴは Microsoft Corporation の米国およびその他の国における商標。

Intel、Pentium、Xeon は Intel Corporation の米国およびその他の国における商標。

他の会社名、製品名およびサービス名等はそれぞれ各社の商標。



日本アイビーエム株式会社

〒106-8711 東京都港区六本木 3-2-12  
04-06 Produced in Japan

このカタログで使用されている製品の写真等は、出荷時のものと一部異なる場合があります。また仕様は事前の予告なしに変更することがあります。製品、サービス等の詳細については、弊社もしくはIBM特約店の営業担当員にご相談ください。このカタログに記載の価格は、2006年4月現在のものです。事前の予告なしに変更する場合があります。また、表示金額は、事業者向けの本体価格であり消費税は含まれません。当カタログ記載の製品にプリインストールあるいは添付されているソフトウェア製品につきましては、その梱包方法および内容物に関し、市販されているものと異なる場合があります。