

IntelliStation Z Pro (6221)

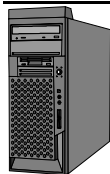

Professional Workstation

2003 - 2月版



System Guide

このカタログに記載の価格は、2003年2月14日現在のもので、事前の予告なしに変更する場合があります。記載の価格には消費税が含まれておりません。

IntelliStation Z Pro (6221) Spec

製品シリーズ	IntelliStation [®] Z Pro		
モデル	6221-37J	6221-36J	6221-10J
プロセッサ	インテル [®] Xeon [™] プロセッサ		
	2.80 GHz		2.40 GHz
	(デュアル・プロセッサ仕様へのアップグレードが可能) ¹		
チップ・セット	Intel [®] E7505		
2次キャッシュ	標準 512KB (CPUに内蔵)		
主記憶容量	標準	1GB(512MB × 2) DDR SDRAM(PC2100 ECC) ²	512MB(256MB × 2) DDR SDRAM (PC2100 ECC) ²
	最大	8.0GB(2.0GB × 4) ²	
グラフィックス・エンジン	3Dlabs Wildcat 4 [™] 7110 ⁴	nVIDIA [™] Quadro4 980XGL	Matrox Millennium G450 DVI
ビデオRAM容量	128MB DDR SDRAM (フレームバッファ) + 128MB DDR SDRAM (テクスチャ)	128MB DDR SDRAM	32MB SDR SDRAM
サポートする解像度および最大発色数 ³	640 × 480	1,677万色 (デジタル・ディスプレイとの接続の場合、最大解像度は1,600 × 1,200までとなります)	1,677万色 (デジタル・ディスプレイとの接続の場合、最大解像度は1,600 × 1,200までとなります)
	800 × 600		
	1,024 × 768		
	1,280 × 1,024		
	1,600 × 1,200		
	1,920 × 1,200		
2,048 × 1,536	2,048 × 1,536	1,677万色 (デジタル・ディスプレイとの接続の場合、最大解像度は1,280 × 1,024までとなります)	
バス・アーキテクチャ	AGP/PCI		
補助記憶装置	FDD	2モード (1.44MB/720KB)	
	HDD ⁵	36.4GB Ultra320 SCSI(10,000rpm)	40GB 拡張IDE (7,200rpm) Ultra ATA-100対応
	CD-ROM	読み込み: 最大16倍速 (DVD-ROM) 最大40倍速 (CD-ROM) 書き込み: 最大32倍速 (CD-R) 書き換え: 最大10倍速 (CD-RW)	読み込み: 最大40倍速 (CD-ROM) 書き込み: 最大40倍速 (CD-R) 書き換え: 最大12倍速 (CD-RW)
オプション用スロット ⁶	AGP(8x)/AGPPro50	1(空0) ⁷	
	32bit/33MHz PCI	1(空0) ⁷	1(空1)
拡張ストレージ・ベイ ⁸	64bit/100MHz PCI-X	4(空4)	
	5.25型	2(ハーフハイト:空1)	
	3.5型(FDD)	1(スリムハイト:空0)	
	3.5型(シャドウ)	3(スリムハイト:空2)	
サウンド	Realtek AC'97 Sound System (オンボード)(モノラルスピーカ内蔵)		
ネットワーク ⁹	Wake on LAN対応 1000Base-T イーサネット(オンボード)		
SCSI	Dual Channel Ultra 320 SCSI(オンボード)		
EIDE	Ultra ATA-100(オンボード)		
外部インターフェース(ポート) ¹⁰	シリアル: RS-232C D-SUB 9ピン(A16550互換) × 2(オス), パラレル: セントロニクス準拠 D-SUB 25ピン(ECC/EPP) × 1(メス), 1000Base-T イーサネット × 1, キーボード/マウス: PS/2, ディスプレイ: DVI-I × 2 (37J/36J, DVIからD-SUB 15ピンへ変換するコネクタ×2個付属), DVI-I (10J, アナログRGBミニD-SUB 15ピン×2への変換ケーブル付属), USB × 4 (前面 × 2, 背面 × 2), IEEE1394 × 2 (37J/36Jのみ, 前面 4pin × 1, 背面 6pin × 1), マイク入力 × 2 (前面 × 1, 背面 × 1), ヘッドフォン出力 × 1, ライン入力/出力 各 × 1		
キーボード/マウス	標準添付(109キーボード/3ボタン・マウス)		
電源	AC 100V(50/60Hz)		
使用環境 ¹¹	温度 10 ~ 35 湿度 8 ~ 80%		
消費電力	標準 170.0W		
エネルギー消費効率 ¹²	J区分 0.017		J区分 0.019
寸法(mm)/質量(最大)	165 (W) × 492 (D) × 441 (H) / 16.3kg (最小構成時)		
初期導入済OS	Windows XP Professional		
動作確認済みOS	Windows XP Professional, Windows 2000 Professional (SP2), RedHat Linux 7.2 (10Jのみ) ¹³		
主な添付ソフトウェア ¹⁴	各種デバイスドライバを納めたDeviceDriver and Diagnostics CDを添付。		
	Recoveryプログラム(ハードディスク内に導入済・Windows XP Professionalを初期出荷状態の内容にリカバリー) ¹⁵		
ロータススーパーオフィスライセンス (Notes含まず) ¹⁶	(スーパーオフィス2001) 導入の際には別途プログラムCD-ROMの購入が必要です。マニュアルは別売りです。		
保証/サービス	3年間オンサイト・サービス		
IBMダイレクト価格	798,000円	598,000円	328,000円

1 プロセッサ・アップグレード・オプション (37J/36JはP/N.59P5110, 10JはP/N.24P7468)をご利用ください
2 標準装備はDDR SDRAM DIMM 2枚で構成されます。メモリ・スロットは、4本 (初期出荷状態での空きは2本)あります。メモリの増設は2枚1組単位での増設となります。この組み合わせは2枚は同じP/Nのもので構成して下さい。最大構成にする場合は、標準搭載のメモリを取り外し、2GB DDR SDRAM DIMM (P/N.33L5040)を4本 使用しなければなりません。
3 解像度および発色数は接続する表示装置の表示能力およびサポートするオペレーティング・システムの性能により異なります。(標記はWindows XP Professional の場合)
4 Wildcat 4 7110ではDVD Videoの再生はサポートされておりません。
5 当システム装置に標準装備のハードディスクは、出荷時にWindows XP Professional がプリロードされ、ハードディスク全容量をCドライブ (NTFSフォーマット)として設定してあります。ただし、初期出荷状態では約1.5GBのリカバリーイメージがあらかじめ書き込まれているため、Cドライブの全容量はHDD全容量から約1.5GB差し引いた容量になります。なお、ディスク容量は1GB=1000の3乗Byteで換算しており、1GB=1024の3乗換算の場合と比べて表記上同容量でも実際の容量は小さくなります。
6 導入するアダプター・カードの組み合わせにより、IRQおよびI/Oアドレス等の設定変更が必要な場合があります。
7 6221-37Jでは、1つのAGPスロットと隣接するPCIスロットを1つ3Dlabs Wildcat 4 7110が占有します。6221-36Jでは、1つのAGPスロットをnVIDIA Quadro4 980XGLが占有します。6221-10Jでは、1つのAGPスロットをMatrox Millennium G450 DVIが占有します。
8 5.25型ベイには、1つの5.25型または3.5型 ハーフ・ハイト外部記憶装置 (フロントアクセス可能) を追加装着することが可能です。(3.5型の場合、別途スベアサーが必要場合があります。) また、ここにSCSI接続型デバイスを内蔵させる場合には、ケーブルとリボリの制約上、別途SCSI I/Fカードの追加が必要な場合があります。
9 3.5型シャドウベイには、標準装備のスリムハイトHDD × 1に加えて、スリムハイトで2つまでの3.5型ハードディスク駆動機構を追加装着させることが可能です。
10 3.5型シャドウベイへのHDD装着に必要な専用ガイドレールはシステム装置本体に付属しています。
11 1000Base-T, 100Base-TXおよび10Base-Tで利用可能です。ネットワークへ接続するためのケーブルは別途お求め下さい。
12 ケーブル類は別途お求め下さい。USBについては出荷されるすべてのUSB対応周辺機器の動作を保証するものではありません。
13 電圧降下自主規制 VCCIクラスA 適合。
14 エネルギー消費効率とは、エネルギーの使用の合理化に関する法律 (昭和54年法律第49号、以下「省エネルギー法」という。)で定める測定方法により、測定した消費電力を省エネルギー法で定める複合理論性能で除したものをいいます。
15 Linux使用時には一部機能が制限を受けます。
16 本体初期導入済みのソフトウェアおよびドライバ等は添付の CDより直接またはディスク作成後セットアップ可能です。
「アプリケーション」その他のプログラムは、リカバリー・プログラムやDDCDに含まれていませんので、別途、バックアップをとっておく必要があります。(C:\Programs\appsの下にベンダー毎のディレクトリがありますので、必要なプログラムをバックアップして下さい。)
17 Windows XP Professionalをリカバリーするリカバリー・プログラムがハードディスク内に導入されています。またマニュアルおよびリカバリーCDが同梱されます。
18 ライセンスのみ添付。ハードディスクには初期導入されておりません。プログラムCDおよびマニュアルが必要な場合は別途システム装置添付の申込書にてお申し込み下さい。(有料)



IntelliStation Z Pro (6221) Spec

製品シリーズ	IntelliStation [®] Z Pro		
モデル	6221-3M7	6221-3N6	
プロセッサ	インテル [®] Xeon [™] プロセッサ 2.80 GHz (デュアル・プロセッサ仕様へのアップグレードが可能) ¹		
チップ・セット	Intel [®] E7505		
2次キャッシュ	標準 512KB (CPUに内蔵)		
主記憶容量	標準	1GB(512MB × 2) DDR SDRAM(PC2100 ECC) ²	
	最大	8.0GB(2.0GB × 4) ²	
グラフィックス・エンジン	3Dlabs Wildcat 4 [™] 7110 ⁴	nVIDIA [™] Quadro4 980XGL	
ビデオRAM容量	128MB DDR SDRAM (フレームバッファ) + 128MB DDR SDRAM (テキストチャ)	128MB DDR SDRAM	
サポートする 解像度および 最大発色数 ³	640 × 480	1,677万色 (デジタル・ディスプレイとの接続の場合、 最大解像度は1,600 × 1,200までとなります)	1,677万色 (デジタル・ディスプレイとの接続の場合、 最大解像度は1,600 × 1,200までとなります)
	800 × 600		
	1,024 × 768		
	1,280 × 1,024		
	1,600 × 1,200		
	1,920 × 1,200		
2,048 × 1,536			
バス・アーキテクチャー	AGP/PCI		
補助記憶装置	FDD	2モード (1.44MB/720KB)	
	HDD ⁵	36.4GB Ultra320 SCSI(10,000rpm)	
	CD-ROM	最大48倍速 (拡張IDE)	
オプション用スロット ⁶	AGP(8x)/AGPPro50	1(空0) ⁷	
	32bit/33MHz PCI	1(空1)	
拡張ストレージ・ベイ ⁸	64bit/100MHz PCI-X	4(空4)	
	5.25型	2(ハーフハイト:空1)	
	3.5型(FDD)	1(スリムハイト:空0)	
	3.5型(シャドウ)	3(スリムハイト:空2)	
サウンド	Realtek AC'97 Sound System (オンボード)(モノラルスピーカ内蔵)		
ネットワーク ⁹	Wake on LAN対応 1000Base-T イーサネット(オンボード)		
SCSI	Dual Channel Ultra 320 SCSI(オンボード)		
EIDE	Ultra ATA-100(オンボード)		
外部インターフェース(ポート) ¹⁰	シリアル:RS-232C D-SUB 9ピン(A16550互換) × 2(オス)、 パラレル:セントロニクス準拠 D-SUB 25ピン(ECC/EPP) × 1(メス)、 1000Base-T イーサネット × 1、キート/マウス:PS/2、 ディスプレイ:DVI-I × 2 (DVIからD-SUB 15ピンへ変換するコネクタ2個付属)、 USB × 4 (前面 × 2、背面 × 2)、IEEE1394 × 2 (前面 4pin × 1、背面 6pin × 1)、 マイク入力 × 2 (前面 × 1、背面 × 1)、ヘッドフォン出力 × 1、ライン入力/出力 各 × 1		
キーボード/マウス	標準添付(109キーボード/3ボタン・マウス)		
電源	AC 100V(50/60Hz)		
使用環境 ¹¹	温度 10 ~ 35 湿度 8 ~ 80%		
消費電力	標準 170.0W		
エネルギー消費効率 ¹²	J区 0.017		
寸法(mm)/質量(最大)	165 (W) × 492 (D) × 441 (H) / 16.3kg (最小構成時)		
初期導入済OS	Windows 2000 Professional (SP2)		
動作確認済みOS	Windows XP Professional, Windows 2000 Professional (SP2)		
主な添付ソフトウェア ¹³	各種デバイスドライバを納めたDeviceDriver and Diagnostics CDを添付。 Recoveryプログラム(ハードディスク内に導入済・Windows 2000 Professionalを初期出荷状態の内容にリカバリ) ¹⁴		
ロータススーパーオフィス ライセンス (Notes含まず) ¹⁵	(スーパーオフィス2001) 導入の際には別途プログラムCD-ROMの購入が必要です。マニュアルは別売りです。		
保証/サービス	3年間オンサイト・サービス		
IBMダイレクト価格	792,000円	592,000円	

1 プロセッサ・アップグレード・オプション (P/N59P5110)をご利用ください。
2 標準装備はDDR SDRAM DIMM 2枚で構成されます。メモリスロットは、4本(初期出荷状態での空きは2本)あります。メモリの増設は2枚1組単位での増設となります。この組み合わせる2枚は同じP/Nのもので構成して下さい。最大構成にする場合は、標準搭載のメモリーを取り外し、2GB DDR SDRAM DIMM (P/N.33L5040)を4本 使用しなければなりません。
3 解像度および発色数は接続する表示装置の表示能力およびサポートするオペレーティング・システムの性能により異なります。(標記はWindows 2000 Professional の場合)
4 Wildcat 4 7110ではDVD Videoの再生はサポートされていません。
5 当システム装置に標準装備のハードディスクは、出荷時にWindows 2000 Professional がブロードされ、ハードディスク全容量をCドライブ (FAT32フォーマット)として設定してあります。ただし、初期出荷状態では約900MBのリカバリーイメージがあらかじめ書き込まれているため、Cドライブの全容量はHDD全容量から約900MB差し引いた容量になります。なお、ディスク容量は1GB=1000の3乗Byteで換算しており、1GB=1024の3乗換算の場合と比べて表記上同容量でも実際の容量は小さくなります。
6 導入するアダプター・カードの組み合わせにより、IRQおよびI/Oアドレス等の設定変更が必要な場合があります。
7 6221-3M7では、1つのAGPスロットと隣接する PCIスロットを1つ3Dlabs Wildcat 4 7110が占有します。6221-3N6では、1つのAGPスロットをnVIDIA Quadro4 980XGLが占有します。
8 5.25型ベイには、1つの5.25型または3.5型 ハーフ・ハイト外部記憶装置 (フロントアクセス可能) を追加装着することが可能です。(3.5型の場合、別途スベーターが必要な場合があります。) また、ここにSCSI接続型ドライブを内蔵させる場合には、ケーブルとリボンの制約上、別途SCSI I/Fカードの追加が必要な場合があります。
9 3.5型シャドウベイには、標準装備のスリムハイトHDD × 1に加えて、スリムハイトで2つまでの3.5型ハードディスク駆動機構を追加装着させることが可能です。3.5型シャドウベイへのHDD装着に必要な専用ガイドレールはシステム装置本体に付属しています。
10 1000Base-T、100Base-TXおよび10Base-Tで利用可能です。ネットワークへ接続するためのケーブルは別途お求め下さい。
11 ケーブル類は別途お求め下さい。USBについては出荷されるすべてのUSB対応周辺機器の動作を保証するものではありません。
12 電圧降下自主規制 VCCIクラスA 適合。
13 エネルギー消費効率は、エネルギーの使用の合理化に関する法律 (昭和54年法律第49号、以下「省エネルギー法」という。)で定める測定方法により、測定した消費電力を省エネルギー法で定める複合理論性能で除したものをいいます。
14 本体初期導入済みのソフトウェアおよびドライバ等は添付の CDより直接またはディスク作成後セットアップ可能です。「アプリケーション」その他、のプログラムは、リカバリー・プログラムやDDCDに含まれていませんので、別途、バックアップをとっておく必要があります。(C:\ibmtools\appsの下にベンダー毎のディレクトリがありますので、必要なプログラムをバックアップして下さい。)
15 Windows 2000 Professionalをリカバリするリカバリープログラムがハードディスク内に導入されています。またマニュアルおよびリカバリーCDが同梱されます。
16 ライセンスのみ添付。ハードディスクには初期導入されていません。プログラムCDおよびマニュアルが必要な場合は別途システム装置添付の申込書にてお申し込み下さい。(有料)

システム構成ガイド IntelliStation Z Pro (6221)



CPU

6221-37J/36J/3M7/3N6の場合

番号	品名	IBMダイレクト価格	選択欄
59P5110	1 Xeon 2.80GHz (533MHz)セカンド・プロセッサ	216,000円	

6221-10Jの場合

番号	品名	IBMダイレクト価格	選択欄
24P7468	1 Xeon 2.40GHz (533MHz)セカンド・プロセッサ	198,000円	

1 セカンド・プロセッサ増設時に必要となります。プロセッサ・アップグレード・オプションをご利用下さい。



メモリー

6221-37J/36J/3M7/3N6...標準-1GB(512MB×2)
6221-10J...標準-512MB(256MB×2)

メモリー・スロット	(37J/36J/3M7/3N6) 512MB DDR SDRAM/(10J) 256MB DDR SDRAM	DIMM1] ペア1
	(37J/36J/3M7/3N6) 512MB DDR SDRAM/(10J) 256MB DDR SDRAM	DIMM2	
	()	DIMM3] ペア2
	()	DIMM4	

番号	品名	IBMダイレクト価格	選択欄 × 個数
33L5037	1 256MB DDR PC2100 ECC RDIMM	26,000円	x ()
33L5038	1 512MB DDR PC2100 ECC RDIMM	63,000円	x ()
33L5039	1 1GB DDR PC2100 ECC RDIMM	138,000円	x ()
33L5040	1 2GB PC2100 DDR ECC DIMM	800,000円	x ()

1 DIMMメモリー1枚で構成されています。
メモリーの増設はDIMM2枚1組の単位で行います。2枚1組にするDIMMは同じ形番(ID番号)のもの同士を組み合わせして下さい。



PCI アダプター・オプション

() 32bit/33MHz PCI スロット	スロット1 (37J/3M7では3Dlabs Wildcat4 7110により占有済み)
() 64bit/100MHz PCI-X スロット	スロット2
() 64bit/100MHz PCI-X スロット	スロット3
() 64bit/100MHz PCI-X スロット	スロット4
() 64bit/100MHz PCI-X スロット	スロット5

全スロット - フル・サイズ対応

ネットワーク・カード システム装置には、Wake on LAN対応 1000Base-T イーサネット がオンボードで組み込まれています。				
番号	品名	IBMダイレクト価格	選択個数	PCI
22P6501	1 Intel Pro/1000T Ethernet デスクトップアダプター	14,000円	x ()	32bit
22P4901	2 10/100 デュアルポート・サーバー・アダプター	29,000円	x ()	64bit
ストレージ・コントローラー				
19K4646	3 PCI Ultra160 SCSI アダプター	46,700円	x ()	64bit

1 既存のカテゴリ-5のケーブルを利用してギガビットのデータ転送を行うイーサネット・アダプター。1000Base-T、100Base-TX、10Base-Tに対応。
2 1つのカードに2つの10/100イーサネットRJ-45コネクターを持つデュアル・ポート・アダプター。
3 PCIバス用。Ultra160 SCSI対応アダプター。内蔵用 5ドロップ68ピンSCSIケーブル付属。

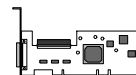
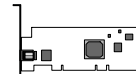

DRIVE 各種ドライブ

6221-37J/36J/3M7/3N6

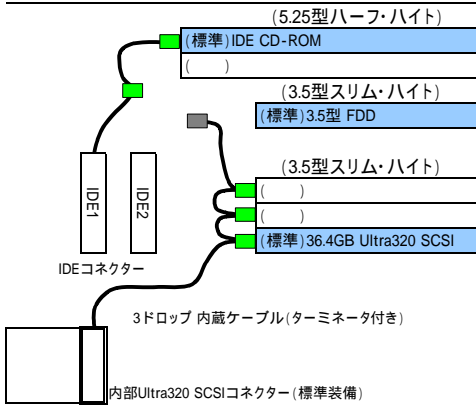

6221-10J

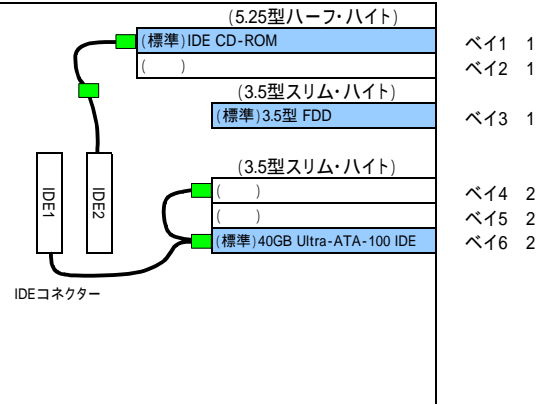

5.25型ストレージ・ベイに標準装備されるドライブについて

6221-37Jの場合

読み込み: 最大16倍速 (DVD-ROM)

最大40倍速 (CD-ROM)

書き込み: 最大32倍速 (CD-R)

書き換え: 最大10倍速 (CD-RW)

6221-36Jの場合

読み込み: 最大40倍速 (CD-ROM)

書き込み: 最大40倍速 (CD-R)

書き換え: 最大12倍速 (CD-RW)

6221-10J/3M7/3N6の場合

読み込み: 最大48倍速 (CD-ROM)

内蔵SCSIハードディスク 標準でSCSI HDDを搭載したモデルのみでのサポートとなります。				
32P0723	36GB 10K Ultra 320 SCSI HDD	72,000円	x ()	4...6
32P0724	73GB 10K Ultra 320 SCSI HDD	130,000円	x ()	4...6
32P0725	146GB 10K Ultra 320 SCSI HDD	259,000円	x ()	4...6
06P5750	18.2GB 10krpm スリム・ハードディスク	53,000円	x ()	4...6
06P5751	36.4GB 10krpm スリム・ハードディスク	72,000円	x ()	4...6
06P5752	73.4GB 10krpm Ultra160 SCSI スリム・ハードディスク	130,000円	x ()	4...6
内蔵IDEハードディスク 標準でIDE HDDを搭載したモデルのみでのサポートとなります。				
22P7157	40GB 7200rpm ATA-100 ハードディスク駆動機構	20,000円	x ()	4...6
09N4207	60GB 7200rpm ATA-100 ハードディスク キット	30,000円	x ()	4...6
09N4226	80GB 7200RPM ATA-100 ハードディスク キット	23,000円	x ()	4...6
09N4231	120GB 7200RPM ATA-100 ハードディスク キット	37,000円	x ()	4...6
テープ装置 (IDEインターフェイス)				
48P7042	3 4 20/40GB TR7 IDEテープ駆動機構	98,000円	x ()	1, 2
テープ装置 (SCSIインターフェイス)				
00N7991	4 20/40GB 4mm DAT駆動機構(DDS-4)	101,000円	x ()	1, 2
CD-R/RW/DVD/その他				
22P6973	5 CD-RW/DVD-ROMドライブ II (黒)	24,000円	x ()	1, 2
22P6950	5 16倍速 DVD-ROMドライブ (黒)	22,100円	x ()	1, 2

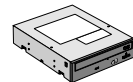

- 1 フロントアクセス可。
- 2 フロントアクセス不可。
- 3 TR7データカートリッジを用いたテープバックアップ装置。3.5型、5.25型どちらのベイにも内蔵可能。IDE規格。黒ベゼル。
- 4 圧縮時の容量は、データの圧縮がさまざまな要素の影響を受けるため、実際の値は環境によって異なります。また、圧縮時のデータ転送スピードは、データ圧縮率のほか、システムのスループットなどの影響を受けるため、実際の値とは環境によって異なります。
- 5 FireGL 1/2/3/4およびWildcatシリーズでは、DVD Videoの再生はできません。





キーボード/マウス/モニター・その他オプション

番号	品名	IBMダイレクト価格	選択欄 x 個数
CRTディスプレイ			
6639U3N 1	P77 17型CRTカラー・モニター (黒)	34,800円	x ()
6651U3N 2	P97 19型CRTカラー・モニター (黒) (FDトリニオン管)	54,800円	x ()
6652U3N 3	P275 21型CRTカラー・モニター (黒) (FDトリニオン管)	109,800円	x ()
液晶ディスプレイ			
9512AB0 4	T541 15V型TFT液晶カラー・モニター (黒)	44,800円	x ()
6656HG2 5	T560 15型TFT液晶ハイブリット・カラー・モニター (黒)	69,800円	x ()
6657HG0 6	T750 17型TFT液晶ハイブリット・カラー・モニター (黒)	99,800円	x ()
9494HB0 7	T860 18.1型TFTハイブリットカラー・モニター (黒)	129,800円	x ()
9503DG3 8	T221 22.2型TFT液晶デジタル・カラー・モニター (黒)	1,250,000円	x ()
キーボード システム装置には、標準でキーボードが同梱されます。			
28L3638 9	109キーボード・プリファード (黒)	5,900円	x ()
28L3621 10	104キーボード・プリファード (英語/黒)	5,900円	x ()
10K2346 11	USBキーボード・プリファード (USBハブ付、黒)	6,100円	x ()
マウス システム装置には、標準で3ボタンマウスが同梱されます。			
28L3677 12	スリーク・マウス (黒)	3,300円	x ()
33L3244 13	USBスリーク・マウス (黒)	3,400円	x ()
31P7405 14	3ボタン スクロールポイント マウス II (オプティカル)	4,600円	x ()
3Dインプットデバイス			
33L3252 15	SPACEBALL4000	69,800円	x ()
その他オプション			
09N4300	4U-20D タワー/ラック変換キット	48,500円	x ()
00N7956	68ピン External Multimode LVD/SE SCSI ターミネーター	5,100円	x ()
01K8027	2m 外付け用 0.8mm-Wide SCSI ケーブル	5,460円	x ()



- 17型マルチスキャン・カラーモニター。VGA/SVGA/XGA/SXGA/UXGA対応。FDトリニオン管採用。(カバー黒)
- 19型マルチスキャン・カラーモニター。VGA/SVGA/XGA/SXGA/UXGA対応。FDトリニオン管採用。(カバー黒)
- 21型マルチスキャン・カラーモニター。VGA/SVGA/XGA/SXGA/UXGA/QXGA対応。FDトリニオン管採用。(カバー黒)
- 15型TFT液晶カラー・モニター(カバー黒)。XGA対応。
- 15型TFT液晶カラー・モニター。XGA対応。アナログ/デジタル両インターフェイスに対応。
- 17型TFT液晶カラー・モニター。SXGA対応。アナログ/デジタル両インターフェイスに対応。
- 18.1型TFT液晶カラー・モニター。SXGA対応。アナログ/デジタル両インターフェイスに対応。
- nVIDIA Quadro4 980XGL搭載モデルでサポートされます。(対象ドライバーは、41.04 WHQL (E7AZ29USA)です。)詳細は、以下のURLを参照してください。
<http://www.pc.ibm.com/qtechinfo/MIGR-39635.html>
<http://www.pc.ibm.com/qtechinfo/MIGR-45337.html>
- バームレスト付、109キーボード。黒色。
- バームレスト付、英語104キーボード。黒色。
- バームレスト付、109キーボード。黒色。USB接続。2ポートのUSBハブ付。Windows NTには対応していません。
- 2ボタン・マウス。黒色。
- 2ボタン・マウス。黒色。USB接続。Windows NTには対応していません。
- USBとPS/2接続対応のオプティカル・マウス。
- 3D CAD・CAM用、シリアル接続3Dグラフィックス・コントローラー。Windows 2000で使用する際には下記URLより、ドライバーをダウンロードしてください。
<http://www-1.ibm.com/support/manager.wss?rs=0&rt=0&org=psg&doc=MIGR-4Q2KWL>

価格表

	番号	品名	IBMダイレクト価格	個数	見積り欄
	6221-37J	IntelliStation Z Pro (6221 モデル37J)	798,000円	()	
	6221-36J	IntelliStation Z Pro (6221 モデル36J)	598,000円	()	
	6221-10J	IntelliStation Z Pro (6221 モデル10J)	328,000円	()	
	6221-3M7	IntelliStation Z Pro (6221 モデル3M7)	792,000円	()	
	6221-3N6	IntelliStation Z Pro (6221 モデル3N6)	592,000円	()	
	59P5110	Xeon 2.80GHz (533MHz)セカンド・プロセッサ	216,000円	()	
	24P7468	Xeon 2.40GHz (533MHz)セカンド・プロセッサ	198,000円	()	
	33L5037	256MB DDR PC2100 ECC RDIMM	26,000円	()	
	33L5038	512MB DDR PC2100 ECC RDIMM	63,000円	()	
	33L5039	1GB DDR PC2100 ECC RDIMM	138,000円	()	
	33L5040	2GB PC2100 DDR ECC DIMM	800,000円	()	
	22P6501	Intel Pro/1000T Ethernet デスクトップアダプター	14,000円	()	
	22P4901	10/100 デュアルポート・サーバー・アダプター	29,000円	()	
	19K4646	PCI Ultra160 SCSI アダプター	46,700円	()	
	32P0723	36GB 10K Ultra 320 SCSI HDD	72,000円	()	
	32P0724	73GB 10K Ultra 320 SCSI HDD	130,000円	()	
	32P0725	146GB 10K Ultra 320 SCSI HDD	259,000円	()	
	06P5750	18.2GB 10krpm スリム・ハードディスク	53,000円	()	
	06P5751	36.4GB 10krpm スリム・ハードディスク	72,000円	()	
	06P5752	73.4GB 10krpm Ultra160 SCSI スリム・ハードディスク	130,000円	()	
	22P7157	40GB 7200rpm ATA-100 ハードディスク駆動機構	20,000円	()	
	09N4207	60GB 7200rpm ATA-100 ハードディスク キット	30,000円	()	
	09N4226	80GB 7200RPM ATA-100 ハードディスク キット	23,000円	()	
09N4231	120GB 7200RPM ATA-100 ハードディスク キット	37,000円	()		
	48P7042	20/40GB TR7 IDEテープ駆動機構	98,000円	()	
	00N7991	20/40GB 4mm DAT駆動機構(DDS-4)	101,000円	()	
	22P6973	CD-RW/DVD-ROMドライブ II (黒)	24,000円	()	
	22P6950	16倍速 DVD-ROM ドライブ (黒)	22,100円	()	
	6639U3N	P77 17型CRTカラー・モニター (黒)	34,800円	()	
	6651U3N	P97 19型CRTカラー・モニター (黒) (FDトリニオン管)	54,800円	()	
	6652U3N	P275 21型CRTカラー・モニター (黒) (FDトリニオン管)	109,800円	()	
	9512AB0	T541 15V型TFT液晶カラー・モニター (黒)	44,800円	()	
	6656HG2	T560 15型TFT液晶ハイブリット・カラー・モニター (黒)	69,800円	()	
	6657HG0	T750 17型TFT液晶ハイブリット・カラー・モニター (黒)	99,800円	()	
	9494HB0	T860 18.1型TFTハイブリット カラー・モニター (黒)	129,800円	()	
	9503DG3	T221 22.2型TFT液晶デジタル・カラー・モニター (黒)	1,250,000円	()	
	28L3638	109キーボード・プリファード (黒)	5,900円	()	
	28L3621	104キーボード・プリファード (英語/黒)	5,900円	()	
	10K2346	USBキーボード・プリファード (USBハブ付、黒)	6,100円	()	
	28L3677	スリーク・マウス (黒)	3,300円	()	
	33L3244	USBスリーク・マウス (黒)	3,400円	()	
	31P7405	3ボタン スクロールポイント マウス II (オプティカル)	4,600円	()	
	33L3252	SPACEBALL4000	69,800円	()	
09N4300	4U-20D タワー/ラック変換キット	48,500円	()		
00N7956	68ピン External Multimode LVD/SE SCSI ターミネーター	5,100円	()		
01K8027	2m 外付け用 0.8mm-Wide SCSI ケーブル	5,460円	()		
			合計		

(円)

IBM 製品・サービスの詳細情報・価格情報等については、
<http://www.ibm.com/jp>
IBM FAX サービス (044-200-8600)
をご利用ください。

お問い合わせは、IBM ビジネス・パートナー、製品販売店、
弊社営業担当員、または、ダイヤルIBM
(TEL : 0120-04-1992) へ。
受付時間：月 - 金 9:00 - 18:00
(祝日、12/30-1/3 を除く)

携帯電話でおかけのお客様は下記の電話番号をご利用ください。
ダイヤルIBM 044-221-1522
この場合、通話料金はお客様のご負担となります。

当(カタログ)製品の価格には、配送・セットアップ・ソフトウェアのインス
トール 操作指導等に要する費用は含まれておりません。

「IBM ダイレクト 価格」は、IBM の直販による提供価格であり、ビジネス・パートナーなど再販者の販
売価格を拘束するものではありません。弊社WEBサイトでは供給状況などの事情により一部の製品
を掲載しており、「IBM ダイレクト 価格」製品すべてが弊社WEBサイトで購入できることを意味するも
のではありません。

Hummingbird、IBM、Netfinity、Wake on LAN、IntelliStation、SMART Reaction、Universal
Management Agent は、IBM Corporation の米国およびその他の国における商標です。
Fire GL1 はDiamond Multimedia Systems の米国およびその他の国における商標です。
他の会社名、製品名およびサービス名等はそれぞれ各社の商標または登録商標です。



日本アイ・ビー・エム株式会社
〒106-8711 東京都港区六本木3-2-12
02-03 Produced in Japan

このカタログで使用されている製品の写真等は、出荷時のものと一部異
なる場合があります。また仕様は事前の予告なしに変更することがあります。
製品、サービス等の詳細については、弊社もしくはIBM特約店の営業
担当員にご相談ください。このカタログに記載の価格は、2003年2月現
在のもので、事前の予告なしに変更する場合があります。また、価格は、
消費税抜きのもので、当カタログ記載の製品にプリインストールあるい
は添付されているソフトウェア製品につきましては、その梱包方法および内
容物に関し、市販されているものと異なる場合があります。