

IBM @server 325

System Guide



このカタログに記載されているオプション・サポート状況および価格は、2004年8月16日現在のものです。事前の予告なしに変更する場合があります。表示金額は、事業者向けの本体価格であり消費税は含まれません。

eServer 325 Spec

モデル		eServer 325				
		8835-51X ¹¹	8835-61X	8835-6GJ	8835-71X	8835-HAJ
タイプ		ラック(1U) ¹				
同梱されるOS		Red Hat Enterprise Linux AS (version 3 for the AMD64 Architecture)			Red Hat Enterprise Linux AS (version 3 for the AMD64 Architecture)	
プロセッサ	搭載CPU数	1 (最大2)				
	タイプ	AMD Opteron™ プロセッサ 246	AMD Opteron™ プロセッサ 248		AMD Opteron™ プロセッサ 250	
	内部周波数	2.0GHz	2.2GHz		2.4GHz	
	2次キャッシュ	1MB ECC (フルスピード)				
チップセット		AMD 8131 & 8111 (Chipkill機能付き)				
主記憶 (PC2700対応 SDRAM)	標準容量	1GB/333MHz ECC DDR SDRAM RDIMM				
	DIMM装着状況	2 x 512MB				
	DIMMソケット数(空き)	6(4)				
	最大容量	12GB ³				
ビデオ・サブシステム		SVGA (ATI-Rage XL)				
ビデオ・メモリー		8 MB				
ディスク・インターフェース	タイプ	Ultra320 SCSI (RAID 1機能付き)				
	チャンネル数	1				
	内部コネクタ	1				
	外部コネクタ	0				
補助記憶装置 (内蔵)	FDD					
	標準HDD容量	オープン				
	最大HDD容量 ⁴	293.6GB ⁵				
	CD-ROM	24倍速 IDE				
ストレージ・ベイ (空き)	5.25型スリムハイット	1(0)				
	ホットスワップ・ベイ	2(2)				
PCI-Xスロット (空き) (フルサイズx1、ハーフサイズx1)	100MHz-64bit	2(2) PCI-X 1.0準拠				
インターフェース		シリアル (16550A互換) x1、USB1.1 x4 (フロントx2、リアx2)、モニター				
ネットワーク・インターフェース		デュアル 全二重Ethernet 10Base-T/100Base-TX/1000Base-T (Broadcom 5704)				
システム管理プロセッサ		標準装備				
本体寸法 (mm)		439.9 (W) X 653.3 (D) X 43.7 (H)				
質量 (kg)		11.8 (最小構成)、14.6 (最大構成)				
電源ユニット定格出力		411W (オートリスタート機能付 ¹⁰)				
発熱量 (最大構成 / 出荷構成)		400W (1366 Btu/Hr) / 120W (409 Btu/Hr)				
入力電力量 (最大/最小)		0.40kVA / 0.12kVA				
消費電力 (最大/出荷構成)		400W / 120W				
エネルギー消費効率 ⁶		J区分、0.022	J区分、0.018		J区分、0.020	
サポートOS ⁷		Windows® Server 2003 Enterprise Edition (32bitのみ)、 SUSE LINUX Enterprise Server 8 (United Linux 1.0 Based) for AMD64 (SP3) ⁸ Red Hat Enterprise Linux AS 3 (AMD x86-64) ⁹ 、Red Hat Enterprise Linux AS 2.1 (Update3) ⁸				
付属品		電源コード (NEMA 5-15P x1、IEC320-C14 x1)、ラック・キット、 インストール・ガイド、ユーザーズ・リファレンス、ドキュメントCD/バック				
IBMダイレクト価格(税別)		278,000円	278,000円	378,000円	325,000円	435,000円
保守料金 (2年目以降) ⁹		70,000円 (税別) / 年				

1 1U = 約4.44センチ。
2 SMPアップグレードとして同一周波数、同一キャッシュ・サイズのプロセッサを最大2個まで使用可能。
3 2GBメモリーを4つ装着した場合。(標準で装着されているメモリーを取り外し、2GBメモリーに付け替える必要があります。)
4 CPUが2-Wayの場合、最大12GB (2GBx6)まで、1-Wayの場合、最大8GB (2GBx4)までをサポートします。
5 ハードドライブ容量に関しては、MBは100万バイトを表し、GBは10億バイトを表します。ユーザーがアクセスできる総容量は作業環境によって変化します。
6 146.8GBのスリム・ハードディスクを2台装着した場合。
7 エネルギー消費効率とは、エネルギーの使用の合理化に関する法律(昭和54年法律第49号。以下「省エネルギー法」という。)で定める測定方法により測定された消費電力を省エネルギー法で定める複合理論性能で除したものです。
8 これらのOSはサポートOSであり、使用にあたっては別途購入の必要があります。
9 基本OS部分のみ。
10 1年間営業日以降対応修理サービスです。システム装置は1年間のオンサイト保証および1年間の無料保守部品保証を含みます。2年目以降のオンサイト保証に関しては、保証オプションおよびService Pacで提供されます。
11 電源障害 (停電等)からの復電時にサーバーが自動再始動する機能。
12 限定供給品。

本ガイドの使い方

最終ページの「構成一覧」を使用すると、実際に組んだ構成の一覧表を効率的に作成できます。各スロットの仕様、個数などを確認しながら、選択したのものには 欄にチェックを付け、個数を記入します。それぞれ対応したオプションを「構成一覧」に反映させ、個数、金額の合計を記入すれば簡単な見積書にもなります。本書におけるイラストのサイズ、製品の取り付け位置等は実際の製品と異なる場合があります。

内部構成図

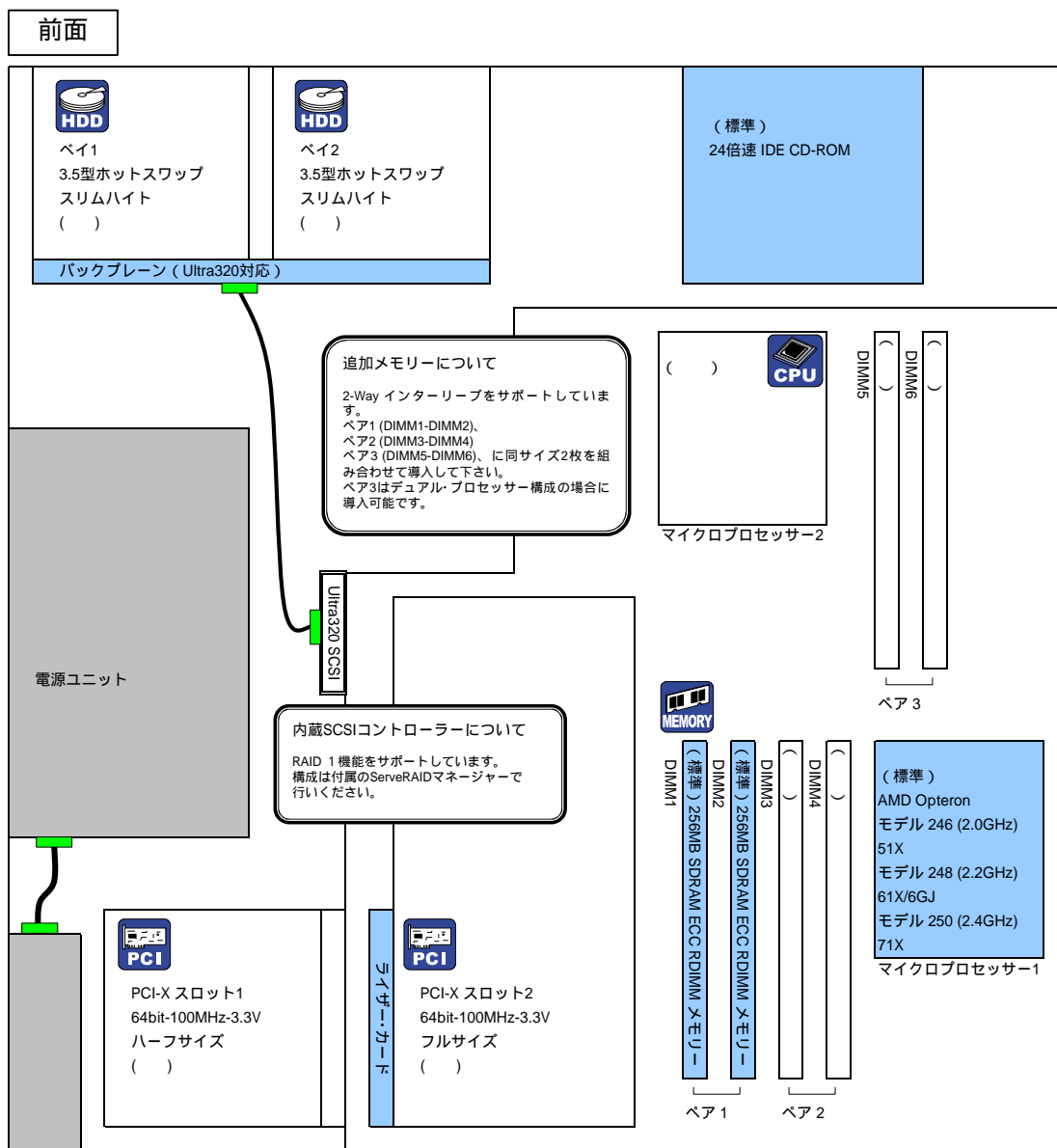



システム装置

	モデル	IBMダイレクト価格(税別)	主な標準スペック	選択欄
@server 325	8835-51X 1	278,000円	AMD Opteron™ プロセッサ246 (2.0GHz)、1GBメモリー、標準HDDなし	
	8835-61X	278,000円	AMD Opteron™ プロセッサ248 (2.2GHz)、1GBメモリー、標準HDDなし	
	8835-6GJ	378,000円	AMD Opteron™ プロセッサ248 (2.2GHz)、1GBメモリー、標準HDDなし、Red Hat Enterprise Linux AS (version 3 for the AMD64 Architecture)同梱。	
	8835-71X	325,000円	AMD Opteron™ プロセッサ250 (2.4GHz)、1GBメモリー、標準HDDなし	
	8835-HAJ	435,000円	AMD Opteron™ プロセッサ250 (2.4GHz)、1GBメモリー、標準HDDなし、Red Hat Enterprise Linux AS (version 3 for the AMD64 Architecture)同梱。	

1 限定供給品。



プロセッサ・オプション



標準CPU

- 51X...AMD Opteron™ プロセッサ246 (2.0GHz)
- 61X/6GJ...AMD Opteron™ プロセッサ248 (2.2GHz)
- 71X/HAJ...AMD Opteron™ プロセッサ250 (2.4GHz)

マイクロプロセッサ-1

マイクロプロセッサ-2

CPUアップグレード

SMPアップグレードを行なう場合、同じタイプ、同一周波数、同一キャッシュ・サイズのプロセッサを使用してください。

8835-51Xの場合

番号	品名	IBMダイレクト価格(税別)	選択欄 x 個数
13N0700 1	eServer 325 Opteron プロセッサ モデル 246	228,000円	x ()

8835-61X/6GJの場合

番号	品名	IBMダイレクト価格(税別)	選択欄 x 個数
13N0701	eServer325 Opteron プロセッサ モデル 248	198,000円	x ()

8835-71X/HAJの場合

番号	品名	IBMダイレクト価格(税別)	選択欄 x 個数
13N0702	Opteron プロセッサ モデル 250	238,000円	x ()

1 限定供給品。



メモリー

2-Way インターリーブをサポートしています。ペア1(DIMM1、DIMM2)、ペア2(DIMM3、DIMM4)、ペア3(DIMM5、DIMM6)に同サイズ2枚を組み合わせて導入してください。

メモリー・ソケット数: 6 (空きソケット 4)

メモリー・ソケット	(標準) 512MB SDRAM ECC RDIMMメモリー	DIMM1] ペア 1
	(標準) 512MB SDRAM ECC RDIMMメモリー	DIMM2	
	()	DIMM3] ペア 2
	()	DIMM4	
	()	DIMM5] ペア 3
	()	DIMM6	

メモリー構成ガイド

Uni-プロセッサの場合

ペア	DIMMソケット	導入順
ペア1	DIMM1 & DIMM2	
ペア2	DIMM3 & DIMM4	
N/A		

DIMM5 & DIMM6へのメモリー導入は不可。

デュアル-プロセッサの場合

ペア	DIMMソケット	導入順
ペア1	DIMM1 & DIMM2	
ペア3	DIMM5 & DIMM6	
ペア2	DIMM3 & DIMM4	

メモリー構成例 1

番号	品名	IBMダイレクト価格(税別)	選択欄	総容量								
				1GB	2GB	3GB	5GB	5GB	6GB	9GB	12GB	
標準	512MB SDRAM ECC RDIMM x 2	-	標準	2	2	2	2	2	2	-	2	-
73P2266	512 MB PC2700 CL2.5 ECC DDR SDRAM RDIMM	45,000円	x(個数)	-	2	4	-	-	-	-	-	-
73P2267	1GB PC2700 CL2.5 ECC DDR SDRAM RDIMM	110,000円	x(個数)	-	-	-	2	-	4	6 ²	-	-
73P2269	2GB PC2700 CL2.5 ECC DDR SDRAM RDIMM	386,000円	x(個数)	-	-	-	-	2	-	-	4	6 ²

- このメモリー構成例はこのモデルで構成可能な構成をすべて示しているわけではありません。
- 標準メモリーを取り外す必要があります。
- 2-Way SMP構成の場合のみ。



PCI アダプター・オプション

標準装備されるデュアル Ethernet でネットワークのリダンダントな構成を組むことができます

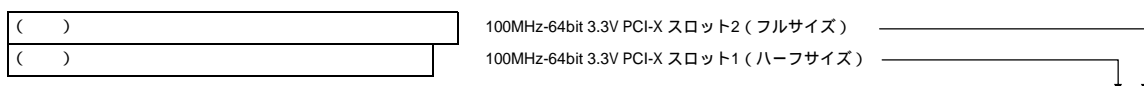

番号	品名	IBMダイレクト価格(税別)	選択個数	PCI	サポート・スロット	1	2
ネットワーク・カード システム装置には、10/100/1000 Ethernet x 2がマザーボード上にあります。							
22P7801	1 NetXtreme 1000 SX ファイバー-Ethernetアダプター	98,000円	x ()	64bit	1...2		
31P6301	1 NetXtreme 1000T Ethernetアダプター	35,000円	x ()	64bit	1...2		
ストレージ・コントローラー							
71P8594	Ultra320 SCSIコントローラー	38,000円	x ()	64bit	1...2		
06P5740	2 ServeRAID-4Lx Ultra160 SCSI コントローラー (1チャンネル)	84,900円	x ()	64bit	1...2		
32P0033	3 ServeRAID-6M コントローラー	148,000円	x ()	64bit	2	-	
02R0988	4 ServeRAID-6M コントローラー(256MB キャッシュ)	182,000円	x ()	64bit	2	-	
ファイバー・チャンネル・アダプター							
24P0960	FASiT FC2-133 ホスト・バス・アダプター	240,200円	x ()	64bit	1...2		

- 1 リダンダントNICとしての設定が可能です。リダンダントNICにする場合、同一アダプターを2枚装着してください。
- 2 最新のドライバーは下記ダウンロードサイトからダウンロード可能です。
<http://www.ibm.com/support/xseries.html>
- 3 Ultra320 SCSI対応、2チャンネル、128MB/バッテリーバックアップ付き。
- 4 Ultra320 SCSI対応、2チャンネル、256MB/バッテリーバックアップ付き。



ハードディスク・ドライブ

 ベイ1 3.5型ホットスワップ スリムハイ特 ()	 ベイ2 3.5型ホットスワップ スリムハイ特 ()
バックプレーン (Ultra320対応)	

番号	品名	IBMダイレクト価格(税別)	選択欄 x 個数	サポート・ベイ
ホットスワップ・ハードディスク				
32P0726	36GB 10K Ultra 320 SCSI HS HDD	38,000円	x ()	1...2
32P0727	73GB 10K Ultra 320 SCSI HS HDD	55,000円	x ()	1...2
32P0728	146GB 10K Ultra 320 SCSI HS HDD	90,000円	x ()	1...2
32P0734	36.4GB 15Krpm Ultra320 SCSIホットスワップ・ハードディスク	55,000円	x ()	1...2
32P0735	73.4GB 15Krpm Ultra320 SCSIホットスワップ・ハードディスク	90,000円	x ()	1...2



外部ストレージ拡張装置

番号	品名	IBMダイレクト価格(税別)	選択欄 x 個数
外付けストレージ拡張装置			
17331RU 1 2	EXP400 ストレージ拡張装置	465,000円	x ()
59P5018 3	EXP400 サービス・モジュール	148,000円	x ()
09N7296	EXP300 ラック・タワー変換キット	74,600円	x ()
ストレージ拡張装置 対応ハードディスク			
32P0726	36GB 10K Ultra 320 SCSI HS HDD	38,000円	x ()
32P0727	73GB 10K Ultra 320 SCSI HS HDD	55,000円	x ()
32P0728	146GB 10K Ultra 320 SCSI HS HDD	90,000円	x ()
32P0734	36.4GB 15Krpm Ultra320 SCSIホットスワップ・ハードディスク	55,000円	x ()
32P0735	73.4GB 15Krpm Ultra320 SCSIホットスワップ・ハードディスク	90,000円	x ()

- 1 標準で2m外付け用Ultra2 SCSIケーブル(03K9310)が1本同梱されています。
- 2 内蔵するハードディスクは別途必要となります。
- 3 EXP400に2台のServerの共有とクラスタリングを可能にします。



ファイバー・チャンネル・オプション

FASTストレージ・マネージャー v8.3へのアップグレードは以下のWebサイトより無償ダウンロード可能です。
<http://www.ibm.com/support/us/>
 Get product support for:Storage Select product family:FAST Storage Servers

番号	品名	IBMダイレクト価格(税別)	選択欄 x 個数
FAST RAIDコントローラー			
174290U 1	FAST900 ストレージ・サーバー	7,500,000円	x ()
24P8215 2	ターボ・オプション付FAST600 (出荷時導入)	4,219,000円	x ()
172260U 3	FAST600 ストレージ・サーバー	1,727,000円	x ()
17226LU 4	FAST600 エントリー・ストレージ・サーバー モデル6LU	866,200円	x ()
1724100 5	FAST100 ストレージ・サーバー	1,294,000円	x ()
FAST900オプション			
19K1269	FAST 2Gbps ミニ・ハブ	135,000円	x ()
24P7985 6	FAST900 FASTフラッシュ・コピー	1,300,000円	x ()
24P7986 7	FAST900 FASTリモート・ミラー	4,500,000円	x ()
24P7984 8	16から64ストレージ・パーティションへのアップグレード	2,031,000円	x ()
24P8226 9	FAST900 ストレージ・マネージャー v8.4 アップグレード	337,000円	x ()
24P8227 10	FAST900 VolumeCopy	1,517,000円	x ()
24P8228 11	FAST900 Flash/Volume Copy	2,697,000円	x ()
FAST600 エントリー・アップグレード			
24P8963 12	FAST600モデル6LUアップグレード	1,155,000円	x ()
24P8964 13	FAST600モデル6LUターボ・アップグレード	3,936,000円	x ()
ターボ・オプション付FAST600 オプション			
24P8217 14	FAST600ターボ用 FlashCopy	1,180,000円	x ()
24P8218 15	FAST600ターボ用 VolumeCopy	842,600円	x ()
24P8219 15	FAST600ターボ用 Flash/VolumeCopy	1,686,000円	x ()
24P8222	FAST600ターボ用 8から64ストレージ・パーティションへのアップグレード	2,922,000円	x ()
24P8223	FAST600 8から16ストレージ・パーティションへのアップグレード	1,124,000円	x ()
24P8224	FAST600ターボ用 16から64ストレージ・パーティションへのアップグレード	2,023,000円	x ()
FAST600 ストレージ・サーバー オプション			
24P8216 16	FAST600 ターボ・オプション (現場アップグレード)	3,069,000円	x ()
24P8217 14	FAST600ターボ用 FlashCopy	1,180,000円	x ()
24P8220 17	FAST600 FlashCopyおよびストレージ・マネージャー v8.4	2,247,000円	x ()
24P8067 18 19	FAST600 インテル・バック	451,100円	x ()
24P8068 18	FAST600 Linux/Intelホスト・キット	112,700円	x ()
24P8069 18	FAST600 Novell Netwareホスト・キット	112,700円	x ()
24P8070 18	FAST600 Vmwareホスト・キット	112,700円	x ()
24P8066 20	FAST600 EXP700接続 (2台目)	507,100円	x ()
24P8149 20	FAST600 EXP700接続 (1台目)	168,700円	x ()
24P8151 20	FAST600 EXP700接続 (2台目)	450,700円	x ()
24P8180 20	FAST600 EXP700接続 (3台目)	953,300円	x ()
24P8183 20	FAST600 EXP700接続 (3台目)	448,300円	x ()
24P8075 21	FAST600 4ストレージ・パーティション	338,400円	x ()
24P8157 21	FAST600 8ストレージ・パーティション	563,900円	x ()
24P8221 21	FAST600 16ストレージ・パーティション	1,686,000円	x ()
24P8154 22	FAST600 4から8ストレージ・パーティションへのアップグレード	451,100円	x ()
24P8223 23	FAST600 8から16ストレージ・パーティションへのアップグレード	1,124,000円	x ()

- Windows NT/2000/2003, NetWare 6.0, RedHat Enterprise Linux 2.1, United Linux 1.0, VMWare ESX 2.0のOSをサポートします。標準で、2Gbps対応RAIDコントローラー・カードが2つのリダント構成になっています。1台のコントローラー・ユニットで、最大16台のEXP700 ストレージ拡張ユニット(最大32TBまで)、もしくは最大16台のEXP100 ストレージ拡張ユニット(最大56TBまで)の接続をサポート。EXP700/500とEXP100の混在接続はサポートされません。FAST ストレージ・マネージャーv8.3が付属されます。接続プラグにSFPモジュールを採用。ラック対応、高さ4U。
- Windows NT/2000/2003, NetWare6.0, RedHat Enterprise Linux 2.1, United Linux 1.0, VMWare ESX 2.0のOSをサポートします。FAST600本体とターボ オプション2GBキャッシュ(RAIDコントローラー当たり1GB)、FASTストレージ・マネージャー v8.4、最大7台までのEXP700接続のライセンスとサポート、8ストレージ・パーティションが含まれて出荷されます。最大14個のHDDを内蔵可能。また、最大8台のEXP100ストレージ拡張ユニット(最大28TBまで)をサポート。EXP100接続時は、FAST600の内蔵ディスクおよびEXP100とEXP700の混在接続はサポートされません。
- Windows NT/2000/2003, NetWare6.0, RedHat Enterprise Linux 2.1, United Linux 1.0, VMWare ESX 2.0のOSをサポートします。FAST ストレージ・マネージャーv8.3が付属されます。最大14個のHDDを内蔵可能。接続プラグにSFPモジュールを採用。ラック対応、高さ3U。最大3台のFAST EXP700が接続可能(接続ライセンス不要) EXP700との接続はサポートされません。また、最大8台のEXP100ストレージ拡張ユニット(最大28TBまで)をサポート。(接続ライセンス不要) EXP100接続時は、FAST600の内蔵ディスクおよびEXP100とEXP700の混在接続はサポートされません。
- FAST600のエントリーモデル。シングルRAID制御装置搭載、シングル電源機構。24P8963を導入することで、FAST600相当にアップグレード可能。24P8964を導入することで、FAST600ターボ相当にアップグレード可能。Windows NT/2000/2003, NetWare6.0, RedHat Enterprise Linux 2.1, United Linux 1.0, VMWare ESX 2.0のOSをサポートします。FAST ストレージ・マネージャーv8.3が付属されます。最大14個のHDDを内蔵可能。接続プラグにSFPモジュールを採用。ラック対応、高さ3U。
- Windows NT/2000/2003, NetWare6.5, RedHat Enterprise Linux 2.1/3.0, United Linux 1.0, VMWare ESX 2.0のOSをサポートします。FAST ストレージ・マネージャーv8.4が付属されます。最大14個のHDDを内蔵可能。接続プラグにSFPモジュールを採用。ラック対応、高さ3U。最大3台のFAST EXP100が接続可能(最大14TBまで)(接続ライセンス不要) EXP700との接続はサポートされません。
- FAST900において、フラッシュ・コピー機能を有効化するためのライセンス・キーを提供します。
- FAST900において、リモート・ミラー機能を有効化するためのライセンス・キーを提供します。リモート・ミラーのペアを組む両方のFASTストレージ・サーバーに導入が必要です。
- FAST900において、64ストレージ・パーティションを有効化するためのライセンス・キーを提供します。
- FAST900において、VolumeCopy機能の前提となります。
- FlashCopy(p/n:24P7985)、およびFASTストレージ・マネージャー v8.4 (p/n:24P8226)の導入が前提となります。VolumeCopy機能を使用するためのライセンスと導入Key生成のための手順が提供されます。
- FASTストレージ・マネージャー v8.4 (p/n:24P8226)の導入が前提となります。FlashCopyおよびVolume機能を使用するためのライセンスと導入Key生成のための手順が提供されます
- FAST600モデル6LUをFAST600モデル60U相当にアップグレード。2個のRAID制御装置および追加の電源機構が含まれます。
- FAST600モデル6LUをターボ・フィーチャー付FAST600モデル相当にアップグレード。2個のRAID制御装置、追加の電源機構、8ストレージ・パーティション、最大7台までのEXP700接続のライセンスとサポートが含まれます。
- フラッシュ・コピー機能を有効化するためのライセンス・キーを提供します。
- ターボ・オプション付FAST600に対してのみ選択可能です。
- 導入済みFAST600に対してのみ選択可能です。ターボ・オプションへのアップグレード キットが提供されます。
- フラッシュ・コピー機能を有効化するためのライセンス・キー、およびFSM V8.4が提供されます。
- Microsoft Windows NT/2000/2003 プラットフォームに接続するためのライセンスとサポートは標準で含まれています。他のサーバー・プラットフォームにFAST600を接続する際には、ホスト・キットが別途必要となります。
- Intelバックには、Linux、Novell NetWare、4ストレージ・パーティションのフィーチャーが含まれます。
- EXP700接続に対するライセンスとサポートを提供。
- ストレージ・パーティション数を拡張するフィーチャーです。標準では1パーティションのみのサポートとなります。
- 24P8075導入後にストレージ・パーティション数を拡張したい場合に指定してください。
- 24P8157導入後にストレージ・パーティション数を拡張したい場合に指定してください。



ファイバー・チャネル・オプション

番号	品名	IBMダイレクト価格(税別)	選択欄 x 個数
FASiT100 ストレージ・サーバー オプション			
24P8997 1	FASiT100 FlashCopy	842,600円	x ()
25R0051 2 3	FASiT100 Intelバック	451,100円	x ()
25R0060 2	FASiT100 Linux/Intelホスト・キット	112,700円	x ()
25R0061 2	FASiT100 Novell Netwareホスト・キット	112,700円	x ()
25R0062 2	FASiT100 Vmwareホスト・キット	112,700円	x ()
25R0072 4	FASiT100 4ストレージ・パーティション	338,400円	x ()
25R0074 4	FASiT100 8ストレージ・パーティション	563,900円	x ()
25R0077 4	FASiT100 16ストレージ・パーティション	1,686,000円	x ()
25R0080 5	FASiT100 4から8ストレージ・パーティションへのアップグレード	451,100円	x ()
25R0081 6	FASiT100 8から16ストレージ・パーティションへのアップグレード	1,124,000円	x ()
ストレージ拡張装置			
17401RU	EXP700 ストレージ拡張ユニット	970,200円	x ()
171010U 7	EXP100 ストレージ拡張ユニット	1,848,000円	x ()
ハードディスク・オプション (ファイバー・インターフェイス)			
06P5761	2Gbps FC 36.4GB/10K ディスク・ドライブ	275,000円	x ()
06P5762	2Gbps FC 73.4GB/10K ディスク・ドライブ	583,000円	x ()
32P0765	2Gbps FC 146.8GB/10K ディスク・ドライブ	1,149,000円	x ()
06P5771	2Gbps FC 18.2GB/15K ディスク・ドライブ	184,800円	x ()
06P5772	2Gbps FC 36.4GB/15K ディスク・ドライブ	401,500円	x ()
32P0768	2Gbps FC 73.4GB/15K ディスク・ドライブ	864,500円	x ()
ハードディスク・オプション (EXP100用)			
90P1350	SATA 250GB/7,200RPM ディスク・ドライブ	569,600円	x ()
ハブ			
2005H08 8	IBM SANスイッチ H08	672,000円	x ()
22R0483 9	ショート・ウェーブ SFP トランシーバー 4バック	71,500円	x ()
22R0552 10	H08 フル・ファブリック	259,900円	x ()
GBIC・SC-SCケーブル			
03K9308	ショート・ウェーブ GBIC	48,500円	x ()
03K9306	5m ファイバー・チャネル・ショート・ウェーブケーブル	12,100円	x ()
SFPモジュール・LC-LCケーブル			
19K1271	ショート・ウェーブ SFPモジュール	58,200円	x ()
19K1247	LC-LC ファイバー・チャネル・ケーブル (1m)	14,500円	x ()
19K1248	LC-LC ファイバー・チャネル・ケーブル (5m)	18,500円	x ()
19K1249	LC-LC ファイバー・チャネル・ケーブル (25m)	34,600円	x ()
LC-SC変換ケーブル			
19K1250 10	LC-SC ファイバー・チャネル・アダプター・ケーブル	29,200円	x ()

- フラッシュ・コピー機能を有効化するためのライセンス・キーを提供します。
- Microsoft Windows NT/2000/2003 プラットフォームに接続するためのライセンスとサポートは標準で含まれています。他のサーバー・プラットフォームにFASiT100を接続する際には、ホスト・キットが別途必要となります。
- Intelバックには、Linux、Novell NetWare、4ストレージ・パーティションのフィーチャーが含まれます。
- ストレージ・パーティション数を拡張するフィーチャーです。標準では1パーティションのみのサポートとなります。
- 25R0072購入後にストレージ・パーティション数を拡張したい場合に指定してください。
- 25R0074購入後にストレージ・パーティション数を拡張したい場合に指定してください。
- EXP700/500とEXP100の混在接続はサポートされませんが、FlashCopy、VolumeCopy機能はサポートされます。また、FASiT900/600のEXP100接続時において、Remote Mirror機能はサポートされませんが、FlashCopy、VolumeCopy機能はサポートされます。
- 4個のショート・ウェーブ光ファイバー・ポート (SFPモジュール装着済み)と、4個のショート・ウェーブSFP、およびロング・ウェーブSFP双方に対応したファイバー・チャネル・ポートがあります。高さ1U。
- 4個のショート・ウェーブSFPがパッケージに同梱されている「お買い得な製品」です(2005H08純正)。ファイバー・ケーブルについても2005H08純正の製品をご提供可能です。
- フル・ファブリック対応スイッチへのアップグレードを提供します。他の機能強化のオプションは 別途 ご相談願います。
- SC対応のホスト・アダプター、SANスイッチ(2109-S08/S16)およびFASiTストレージ・デバイス(FASiT200/EXP500)に接続する際にLC-LCケーブルと併に使用します。



コンソール・電源・その他オプション

番号	品名	IBMダイレクト価格(税別)	選択欄 x 個数
CRTモニター			
63327HN	E74 CRT カラー・モニター (黒)	19,000円	x ()
液晶モニター			
6636AB2 1	ThinkVision L150モニター	44,800円	x ()
6636HB1 1	ThinkVision L150p	50,800円	x ()
6734AC0 1	ThinkVision L170 モニター	58,000円	x ()
6734HB0 1	ThinkVision L170p モニター	69,800円	x ()
32P1032 2	1U フラット・パネル・モニター・コンソール・キット	280,000円 ⁶	x ()
32P1703 3	NetBAY 2U フラットパネル・コンソール・キット	248,000円	x ()
17231JX 5	NetBAY 1U フラットパネル・モニター・コンソール・キット 日本語キーボード付	298,000円	x ()
17231UX 5	NetBAY 1U フラットパネル・モニター・コンソール・キット 英語キーボード付	298,000円	x ()
キーボード・マウス eServer 325にはキーボード、マウスは同梱されません。			
06P4069	USB オプティカル ホイールマウス	2,400円	x ()
31P8974 4	USB キーボード ウルトラナビ付	12,000円	x ()
その他デバイス			
22P7047	8倍速DVD-ROMスリム・ドライブ	24,800円	x ()
33L5151	USB ポータブル CD-ROM ドライブ	21,800円	x ()
05K9276	ThinkPad USB ポータブル・ディスクレット・ドライブ	8,800円	x ()

- 1 ラックマウントできません。外付けで使用してください。
- 2 1Uサイズに格納可能な、15型TFT液晶カラー・モニター、キーボードトレイ、ラック対応レールのキット。
- 3 2Uサイズに格納可能な、15型TFT液晶カラー・モニター、キーボードトレイ、ラック対応レールのキット。
- 4 Thinkデザインを継承したウルトラナビ、トラックポイント付の日本語キーボード。USB接続。各種キーボード・トレイには格納できません。
- 5 同梱されるキーボードは、1735L04/R16経由でのみ接続可能。
- 6 限定供給品。

BIOSアップデートを行う場合、フロッピー・ディスクレット・ドライブが必要になります。
 別途、ThinkPad USB ポータブル・ディスクレット・ドライブ (05K9276)をご購入ください。
 なお、CD-ROMからもBIOSアップデートが可能ですので、CD-ROMへの書き込みができる
 環境がある場合は、フロッピー・ディスクレット・ドライブを購入する必要はありません。

システム構成ガイド

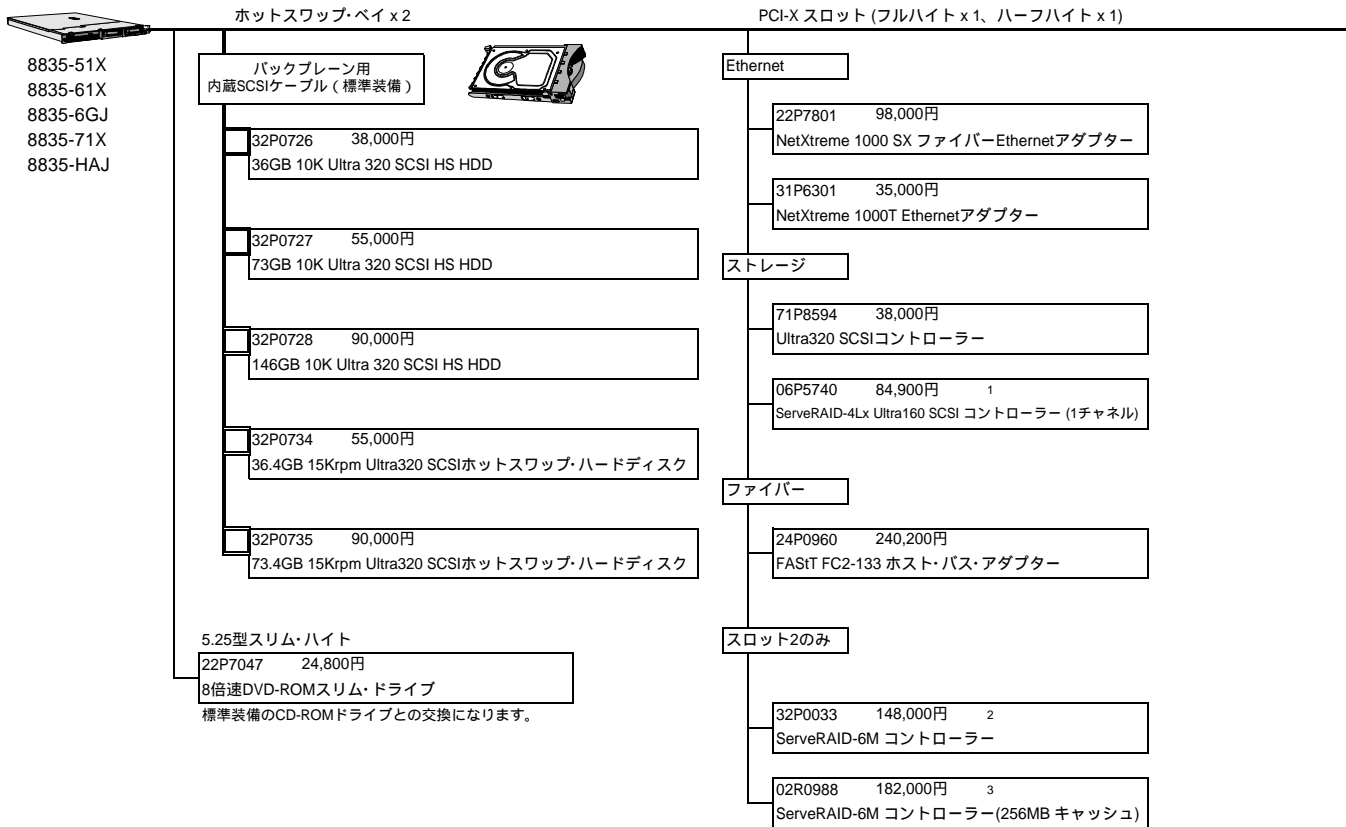

1 最新のドライバーは下記ダウンロードサイトからダウンロード可能です。
<http://www.ibm.com/support/xseries.html>
 2 Ultra320 SCSI対応、2チャンネル、128MBバッテリーバックアップ付き。
 3 Ultra320 SCSI対応、2チャンネル、256MBバッテリーバックアップ付き。

システム構成ガイド

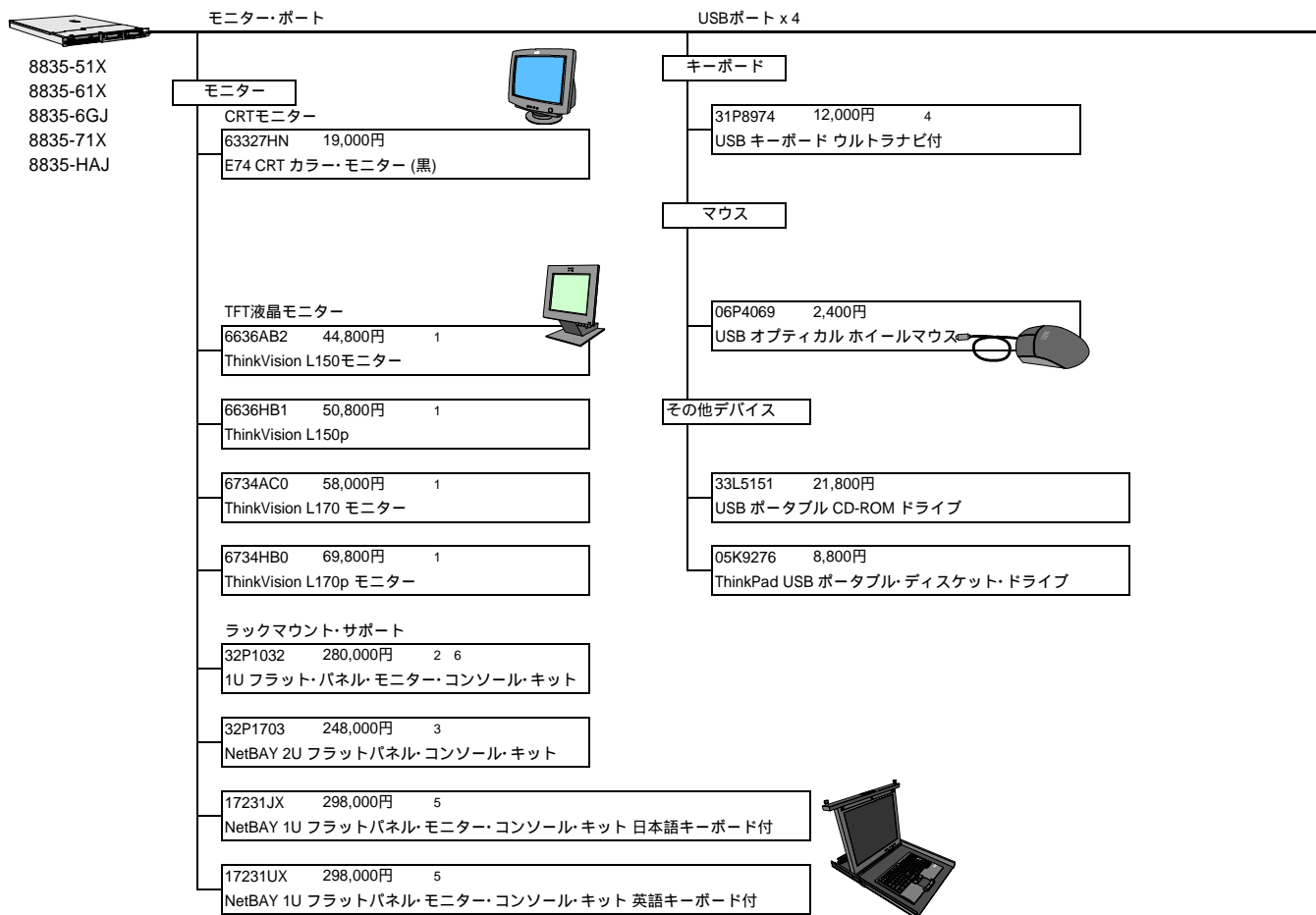

BIOSアップデートを行う場合、フロッピー・ディスク・ドライブが必要になります。別途、ThinkPad USB ポータブル・ディスク・ドライブ (05K9276)をご購入ください。なお、CD-ROMからもBIOSアップデートが可能ですので、CD-ROMへの書き込みができる環境がある場合は、フロッピー・ディスク・ドライブを購入する必要はありません。

- 1 ラックマウントできません。外付けで使用してください。
- 2 1Uサイズに格納可能な、15型TFT液晶カラー・モニター、キーボードトレイ、ラック対応レールのキット。
- 3 2Uサイズに格納可能な、15型TFT液晶カラー・モニター、キーボードトレイ、ラック対応レールのキット。
- 4 Thinkデザインを継承したウルトラナビ、トラックポイント付の日本語キーボード。USB接続。各種キーボード・トレイには格納できません。
- 5 同梱されるキーボードは、1735L04/R16経由でのみ接続可能。
- 6 限定供給品。

システム構成ガイド

ServeRAIDコントローラー構成例

PCI-X スロット2 (フルサイズ)

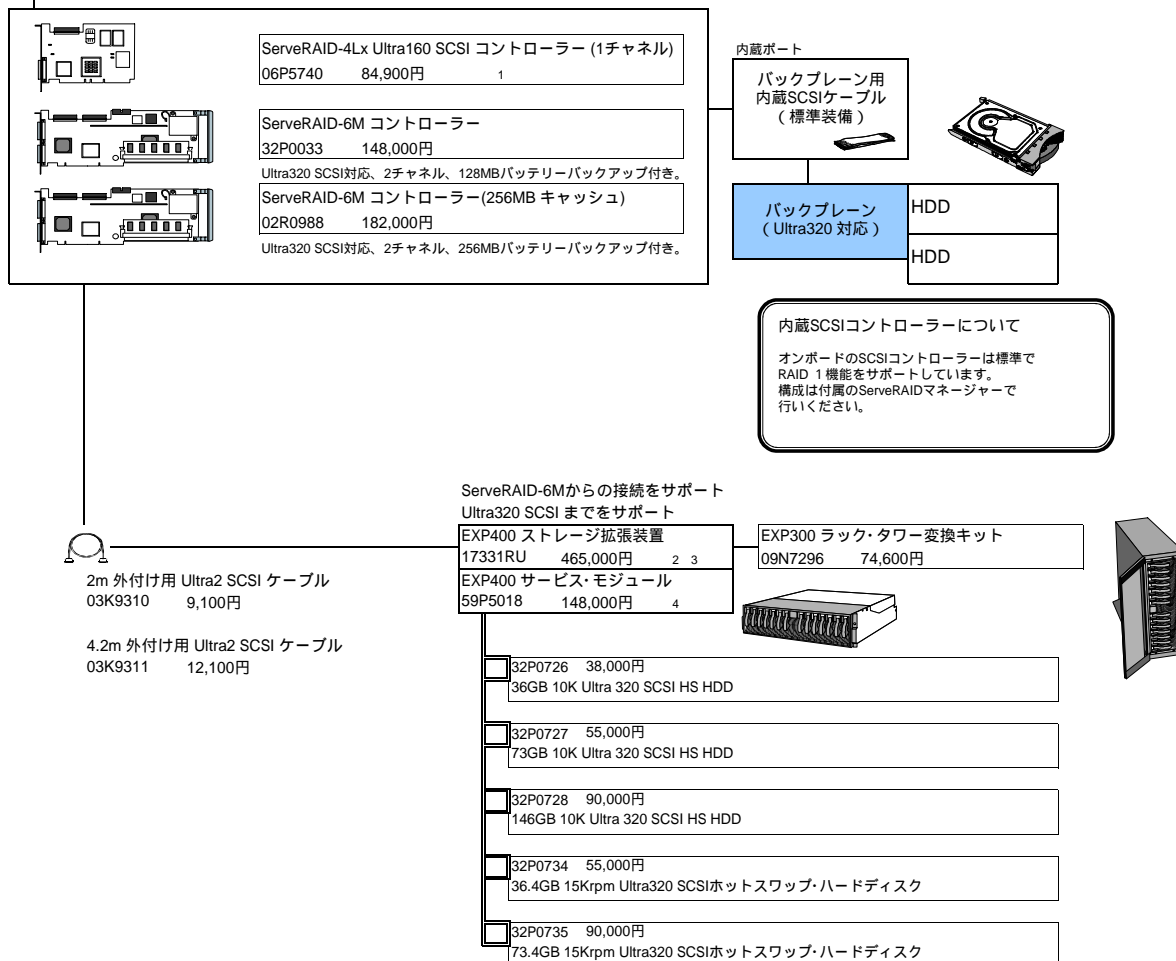

- 最新のドライバーは下記ダウンロードサイトからダウンロード可能です。
<http://www.ibm.com/support/xseries.html>
- 内蔵するハードディスクは別途必要となります。
- 標準で2m外付け用Ultra2 SCSIケーブル(03K9310)が1本同梱されています。
- EXP400に2台のServerの共有とクラスタリングを可能にします。

システム構成ガイド

ファイバー チャネル 構成例

このファイバーチャネル構成例はこのモデルで構成可能な構成をすべて示しているわけではありません。
 ホスト・アダプターおよびファイバーチャネル機器の接続には、それぞれ採用されているプラグ (GBIC、SFPモジュール)、ケーブル (LC-LC、SC-SC、LC-SC)を使用する必要があります。

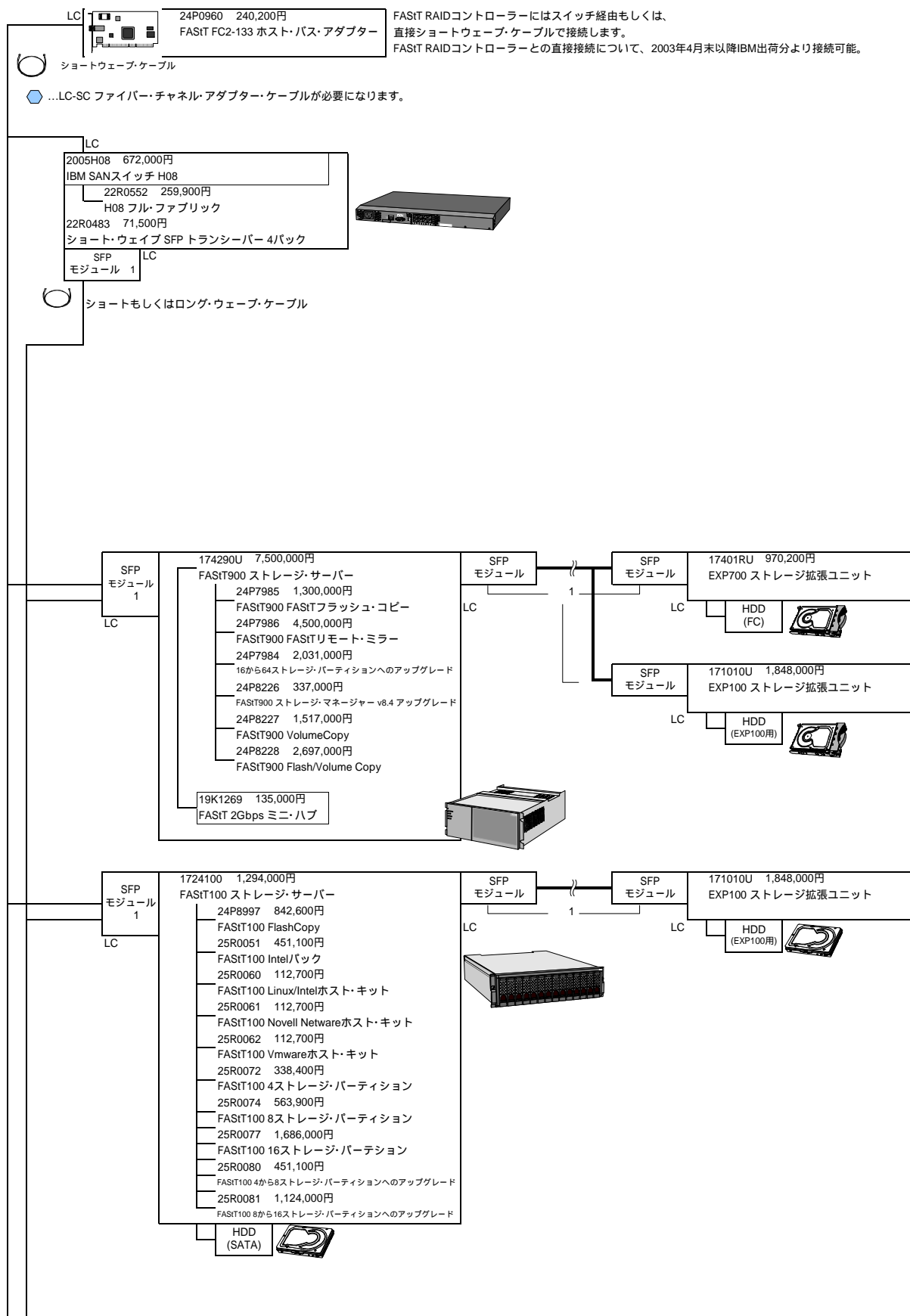

システム構成ガイド



ラック構成ガイド

詳しい構成方法については、P.II-393『IBM NetBAY ラック・ソリューション (システム構成ガイド)』または、IBMホームページの <http://www.ibm.com/jp/servers/eserver/xseries/> を参照してください。

...ダイレクト・ラック・マウント

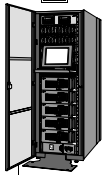

格納スペース：42U
9306420 261,000円 1
NetBAY42 SR

格納スペース：42U
9306421 244,000円 1 2
NetBAY42 SX

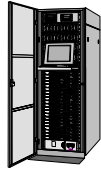

格納スペース：42U
930842S 533,000円 1
NetBAY42 ER キャビネット

格納スペース：42U
930842E 482,000円 1 2
NetBAY42 EX キャビネット

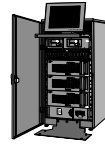

格納スペース：25U
9306250 182,000円 1 3
NetBAY25 スタンダード・ラック



格納スペース：11U
9306110 78,000円 1
NetBAY11 スタンダード・ラック

システム装置・コンソールサポート

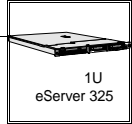

73P5832 100,000円
1.5M USB 変換オプション

1735L04 128,000円
4 Port ローカル・コンソール・マネージャ
1735R16 680,000円
16 Port リモート・コンソール・マネージャ
23K4864 68,000円 12
LDAPアクティベーション・キー
1Uもしくは側面に設置

06P4069 2,400円
USB オプティカル ホイールマウス



31P8974 12,000円 6
USB キーボード ウルトラナビ付
キーボードトレイには格納できません。

94G7442 12,100円
固定棚 2U~
最大45kgまでの装置を設置可能。
固定棚自体の高さ：18mm

その他

94G6670 6,060円 1Ux2,3U,5Uセット
ブランク・パネル・キット

ストレージ

17331RU 465,000円 3U
EXP400 ストレージ拡張装置



1724100 1,294,000円 3U
FAST100 ストレージ・サーバー

171010U 1,848,000円 3U
EXP100 ストレージ拡張ユニット

174290U 7,500,000円 4U
FAST900 ストレージ・サーバー

172260U 1,727,000円 3U
FAST600 ストレージ・サーバー

17401RU 970,200円 3U
EXP700 ストレージ拡張ユニット

24P8215 4,219,000円 3U
ターボ・オプション付FAST600 (出荷時導入)

171010U 1,848,000円 3U
EXP100 ストレージ拡張ユニット

2005H08 672,000円 1U
IBM SANスイッチ H08

6636AB2 44,800円 4
ThinkVision L150モニター
6636HB1 50,800円 4
ThinkVision L150p
6734AC0 58,000円 4
ThinkVision L170 モニター
6734HB0 69,800円 4
ThinkVision L170p モニター

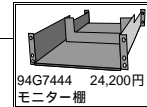

94G7444 24,200円
モニター棚



63327HN 19,000円 10U
E74 CRT カラー・モニター (黒)

28L4707 20,000円 1U~3U
キーボード・トレイ (ケーブル付き)



31P7433 5,900円 7 11
プリファード 109 キーボード (黒)

28L3677 3,300円 11
スリーク・マウス (黒)

28L3652 7,300円 8 11
スペース・セーバー キーボード II (黒)

17231JX 298,000円 1U 11 13
NetBAY 1U フラットパネル・モニター・
コンソール・キット 日本語キーボード付

17231UX 298,000円 1U 11 14
NetBAY 1U フラットパネル・モニター・
コンソール・キット 英語キーボード付

73P3158 18,000円 11 15
NetBAY 1U モニター・キット日本語キーボード

32P1032 280,000円 9 16 1U
1U フラット・パネル・モニター・コンソール・キット

28L3652 7,300円 8 11
スペース・セーバー キーボード II (黒)



32P1703 248,000円 10 2U
NetBAY 2U フラットパネル・コンソール・キット

28L3652 7,300円 8 11
スペース・セーバー キーボード II (黒)

- 1 1Uサーバーを格納可能なフロント・ドアを装備したラック。
- 2 NetBAY 42を複数台増設するためのラックです。ロック付き左右2枚のサイド・パネルは含まれません。
- 3 ラック内のすべてのオープン・スペースには冷却のためにブランク・パネル・キット (94G6670)を取り付けてください。
- 4 28L4707に装着できませんので、ラックマウントできません。外付けで使用してください。
- 5 USB接続。幅約37cmの省スペース型キーボード。トラックポイント付き。
- 6 Thinkデザインを継承したウルトラナビ、トラックポイント付の日本語キーボード。USB接続。各種キーボード・トレイには格納できません。
- 7 バームレス付き109日本語キーボード。
- 8 幅約37cmの省スペース型キーボード。トラックポイント付き。
- 9 1Uサイズに格納可能な、15型TFT液晶カラー・モニター、キーボードトレイ、ラック対応レールのキット。
- 10 2Uサイズに格納可能な、15型TFT液晶カラー・モニター、キーボードトレイ、ラック対応レールのキット。
- 11 1735L04/1735R16コンソール・マネージャ用です。eServer 325には直接、接続できません。
- 12 リモート・コンソール・マネージャに、暗号化のセキュリティ機能を付加します
- 13 トラックポイントおよびトラックパッドポイント装置機能付きPS/2日本語キーボードを同梱します。
- 14 トラックポイントおよびトラックパッドポイント装置機能付きPS/2英語キーボードを同梱します。
- 15 トラックポイントおよびトラックパッドポイント装置機能付きPS/2日本語キーボード。17231JXおよび17231UXのキーボードトレイにのみ格納可能。
- 16 限定供給品。

構成一覧

製品番号	品名	IBMダイレクト価格(税別)	個数	見積り額	高さ	高さ合計	備考
システム装置							
8835-51X	eServer 325 モデル 51X	278,000円	2	x ()	1U		
8835-61X	eServer 325 モデル 61X	278,000円		x ()	1U		
8835-6GJ	eServer325 Linux bundle model 6GJ	378,000円		x ()	1U		
8835-71X	eServer 325 モデル 71X	325,000円		x ()	1U		
8835-HAJ	eServer325 Linux bundle model HAJ	435,000円		x ()	1U		
プロセッサ							
13N0700	eServer 325 Opteron プロセッサ モデル 246	228,000円	2	x ()			
13N0701	eServer325 Opteron プロセッサ モデル 248	198,000円		x ()			
13N0702	Opteron プロセッサ モデル 250	238,000円		x ()			
メモリー							
73P2266	512 MB PC2700 CL2.5 ECC DDR SDRAM RDIMM	45,000円		x ()			
73P2267	1GB PC2700 CL2.5 ECC DDR SDRAM RDIMM	110,000円		x ()			
73P2269	2GB PC2700 CL2.5 ECC DDR SDRAM RDIMM	386,000円		x ()			
PCIアダプター・カード							
22P7801	NetXtreme 1000 SX ファイバーEthernetアダプター	98,000円		x ()			
31P6301	NetXtreme 1000T Ethernetアダプター	35,000円		x ()			
71P8594	Ultra320 SCSIコントローラー	38,000円		x ()			
06P5740	ServeRAID-4Lx Ultra160 SCSI コントローラー (1チャンネル)	84,900円		x ()			
32P0033	ServeRAID-6M コントローラー	148,000円		x ()			
02R0988	ServeRAID-6M コントローラー(256MB キャッシュ)	182,000円		x ()			
24P0960	FAST FC2-133 ホスト・バス・アダプター	240,200円		x ()			
ハードディスク・ドライブ							
32P0726	36GB 10K Ultra 320 SCSI HS HDD	38,000円		x ()			EXP400共用
32P0727	73GB 10K Ultra 320 SCSI HS HDD	55,000円		x ()			EXP400共用
32P0728	146GB 10K Ultra 320 SCSI HS HDD	90,000円		x ()			EXP400共用
32P0734	36.4GB 15Krpm Ultra320 SCSIホットスワップ・ハードディスク	55,000円		x ()			EXP400共用
32P0735	73.4GB 15Krpm Ultra320 SCSIホットスワップ・ハードディスク	90,000円		x ()			EXP400共用
17331RU	EXP400 ストレージ拡張装置	465,000円		x ()	3U		
59P5018	EXP400 サービス・モジュール	148,000円		x ()			
09N7296	EXP300 ラック・タワー変換キット	74,600円		x ()			
その他							
33L5151	USB ポータブル CD-ROM ドライブ	21,800円		x ()			
05K9276	ThinkPad USB ポータブル・ディスク・ドライブ	8,800円		x ()			
22P7047	8倍速DVD-ROMスリム・ドライブ	24,800円		x ()			
インプット・デバイス							
06P4069	USB オプティカル ホイールマウス	2,400円		x ()			
31P8974	USB キーボード ウルトランナビ付	12,000円		x ()			キーボードトレイに格納不可
モニター							
63327HN	E74 CRT カラー・モニター (黒)	19,000円		x ()	10U		モニター機使用時
6636AB2	ThinkVision L150モニター	44,800円		x ()			ラック外部に設置
6636HB1	ThinkVision L150p	50,800円		x ()			ラック外部に設置
6734AC0	ThinkVision L170 モニター	58,000円		x ()			ラック外部に設置
6734HB0	ThinkVision L170p モニター	69,800円		x ()			ラック外部に設置
32P1032	1U フラット・パネル・モニター・コンソール・キット	280,000円	2	x ()	1U		
32P1703	NetBAY 2U フラットパネル・コンソール・キット	248,000円		x ()	2U		
17231UX	NetBAY 1U フラットパネル・モニター・コンソール・キット 日本語キーボード付	298,000円		x ()	1U		
17231UX	NetBAY 1U フラットパネル・モニター・コンソール・キット 英語キーボード付	298,000円		x ()	1U		
ファイバー・チャネル製品							
174290U	FAST900 ストレージ・サーバー	7,500,000円		x ()	4U		
24P8215	ターボ・オプション付FAST600 (出荷時導入)	4,219,000円		x ()	3U		
172260U	FAST600 ストレージ・サーバー	1,727,000円		x ()	3U		
17226LU	FAST600エンタープライズ・ストレージ・サーバー モデル6LU	866,200円		x ()	3U		
1724100	FAST100 ストレージ・サーバー	1,294,000円		x ()	3U		
19K1269	FAST 2Gbps ミニ・ハブ	135,000円		x ()			
24P7985	FAST900 FASTフラッシュ・コピー	1,300,000円		x ()			
24P7986	FAST900 FASTリモート・ミラー	4,500,000円		x ()			
24P7984	16から64ストレージ・パーティションへのアップグレード	2,031,000円		x ()			
24P8226	FAST900 ストレージ・マネージャー v8.4 アップグレード	337,000円		x ()			
24P8227	FAST900 VolumeCopy	1,517,000円		x ()			
24P8228	FAST900 Flash/Volume Copy	2,697,000円		x ()			
24P8963	FAST600モデル6LUアップグレード	1,155,000円		x ()			
24P8964	FAST600モデル6LUターボ・アップグレード	3,936,000円		x ()			
24P8217	FAST600ターボ用 FlashCopy	1,180,000円		x ()			
24P8218	FAST600ターボ用 VolumeCopy	842,600円		x ()			
24P8219	FAST600ターボ用 Flash/VolumeCopy	1,686,000円		x ()			
24P8222	FAST600ターボ用 8から64ストレージ・パーティションへのアップグレード	2,922,000円		x ()			
24P8223	FAST600 8から16ストレージ・パーティションへのアップグレード	1,124,000円		x ()			
24P8224	FAST600ターボ用 16から64ストレージ・パーティションへのアップグレード	2,023,000円		x ()			
24P8216	FAST600 ターボ・オプション (現場アップグレード)	3,069,000円		x ()			
24P8217	FAST600ターボ用 FlashCopy	1,180,000円		x ()			
24P8220	FAST600 FlashCopyおよびストレージ・マネージャー v8.4	2,247,000円		x ()			
24P8067	FAST600 インテル・バック	451,100円		x ()			
24P8068	FAST600 Linux/Intelホスト・キット	112,700円		x ()			
24P8069	FAST600 Novell Netwareホスト・キット	112,700円		x ()			
24P8070	FAST600 Vmwareホスト・キット	112,700円		x ()			
24P8066	FAST600 EXP700接続 (2台分)	507,100円		x ()			
24P8149	FAST600 EXP700接続 (1台目)	168,700円		x ()			
24P8151	FAST600 EXP700接続 (2台目)	450,700円		x ()			
24P8180	FAST600 EXP700接続 (3台分)	953,300円		x ()			
24P8183	FAST600 EXP700接続 (3台目)	448,300円		x ()			
24P8075	FAST600 4ストレージ・パーティション	338,400円		x ()			
24P8157	FAST600 8ストレージ・パーティション	563,900円		x ()			
24P8221	FAST600 16ストレージ・パーティション	1,686,000円		x ()			
24P8154	FAST600 4から8ストレージ・パーティションへのアップグレード	451,100円		x ()			
24P8223	FAST600 8から16ストレージ・パーティションへのアップグレード	1,124,000円		x ()			
24P8997	FAST100 FlashCopy	842,600円		x ()			
25R0051	FAST100 Intel/バック	451,100円		x ()			
25R0060	FAST100 Linux/Intelホスト・キット	112,700円		x ()			
25R0061	FAST100 Novell Netwareホスト・キット	112,700円		x ()			
25R0062	FAST100 Vmwareホスト・キット	112,700円		x ()			
25R0072	FAST100 4ストレージ・パーティション	338,400円		x ()			
25R0074	FAST100 8ストレージ・パーティション	563,900円		x ()			
25R0077	FAST100 16ストレージ・パーティション	1,686,000円		x ()			
25R0080	FAST100 4から8ストレージ・パーティションへのアップグレード	451,100円		x ()			
25R0081	FAST100 8から16ストレージ・パーティションへのアップグレード	1,124,000円		x ()			

構成一覧

製品番号	品名	IBMダイレクト価格(税別)	個数	見積り額	高さ	高さ合計	備考
ファイバー・チャネル製品							
17401RU	EXP700 ストレージ拡張ユニット	970,200円	x ()		3U		
171010U	EXP100 ストレージ拡張ユニット	1,848,000円	x ()		3U		
06P5761	2Gbps FC 36.4GB/10K ディスク・ドライブ	275,000円	x ()				
06P5762	2Gbps FC 73.4GB/10K ディスク・ドライブ	583,000円	x ()				
32P0765	2Gbps FC 146.8GB/10K ディスク・ドライブ	1,149,000円	x ()				
06P5771	2Gbps FC 18.2GB/15K ディスク・ドライブ	184,800円	x ()				
06P5772	2Gbps FC 36.4GB/15K ディスク・ドライブ	401,500円	x ()				
32P0768	2Gbps FC 73.4GB/15K ディスク・ドライブ	864,500円	x ()				
90P1350	SATA 250GB/7,200RPM ディスク・ドライブ	569,600円	x ()				
2005H08	IBM SANスイッチ H08	672,000円	x ()		1U		
22R0483	ショート・ウェーブ SFP トランシーバー 4パック	71,500円	x ()				
22R0552	H08 フル・ファブリック	259,900円	x ()				
03K9308	ショート・ウェーブ GBIC	48,500円	x ()				
03K9306	5m ファイバー・チャネル・ショート・ウェーブ ケーブル	12,100円	x ()				
19K1271	ショート・ウェーブ SFPモジュール	58,200円	x ()				
19K1247	LC-LC ファイバー・チャネル・ケーブル (1m)	14,500円	x ()				
19K1248	LC-LC ファイバー・チャネル・ケーブル (5m)	18,500円	x ()				
19K1249	LC-LC ファイバー・チャネル・ケーブル (25m)	34,600円	x ()				
19K1250	LC-SC ファイバー・チャネル・アダプター・ケーブル	29,200円	x ()				
ケーブル							
90P4859	NEMA5-15P to IEC C13 電源ケーブル (4.3m)	1,800円	x ()				
94G7448	3.7m 電源コード C12	3,640円	x ()				
23K4809	IEC C13 to C20 ジャンパー・電源ケーブル (2.8m)	3,800円	x ()				
90P4849	IEC C19 to C20 ジャンパー・電源ケーブル (2.5m)	3,800円	x ()				
ラック・オプション							
94G7444	モニター棚	24,200円	x ()				
28L4707	キーボード・トレイ (ケーブル付き)	20,000円	x ()				
94G7442	固定棚	12,100円	x ()				2U -
94G6670	ブランク・パネル・キット	6,060円	x ()				10U (1Ux2, 3Ux1, 5Ux1)
ラック関連製品							
32P1761	DPI 100-127V PDU NEMA L5-15P	35,000円	x ()				ラック側面設置領域
32P1736	DPI 100/200V PDU L5-20P/L6-20P	45,000円	x ()				ラック側面設置領域
32P1751	DPI FE PDU NEMA L5-30P	98,000円	x ()				ラック側面設置領域
32P1766	DPI FE PDU NEMA L6-30P	98,000円	x ()				ラック側面設置領域
32P1767	DPI FE PDU IEC 309 2P+G 60A	198,000円	x ()				ラック側面設置領域
1735L04	4 Port ローカル・コンソール・マネージャ	128,000円	x ()				ラック側面設置領域もしくは
1735R16	16 Port リモート・コンソール・マネージャ	680,000円	x ()				モニター棚の後部
23K4864	LDAPアクティベーション・キー	68,000円	x ()				1735R16用
73P5832	1.5M USB 変換オプション	100,000円	x ()				
73P3158	NetBAY 1U モニター・キット日本語キーボード	18,000円	x ()				1735L04/R16経由で接続
31P7433	プリファード 109 キーボード (黒)	5,900円	x ()				1735L04/R16経由で接続
28L3677	スリーク・マウス (黒)	3,300円	x ()				1735L04/R16経由で接続
28L3652	スペース・セーバー キーボード II (黒)	7,300円	x ()				1735L04/R16経由で接続
			合計	(円)		(U)	
ラック							
930842S	NetBAY42 ER キャビネット	533,000円	x ()				42U格納可能
930842E	NetBAY42 EX キャビネット	482,000円	x ()				42U格納可能
9306420	NetBAY42 SR	261,000円	x ()				42U格納可能
9306421	NetBAY42 SX	244,000円	x ()				42U格納可能
9306250	NetBAY25 スタンダード・ラック	182,000円	x ()				25U格納可能
9306110	NetBAY11 スタンダード・ラック	78,000円	x ()				11U格納可能

1 NetBAY 42を複数台増設するためのラックです。ロック付き左右2枚のサイドパネルは含まれません。
 2 限定供給品。

合計 (円)



1U=44.45mm

ラック設置可能領域

NetBAY42 SR (9306420)
 NetBAY42 SX (9306421)
 NetBAY42 ER キャビネット (930842S)
 NetBAY42 EX キャビネット (930842E)

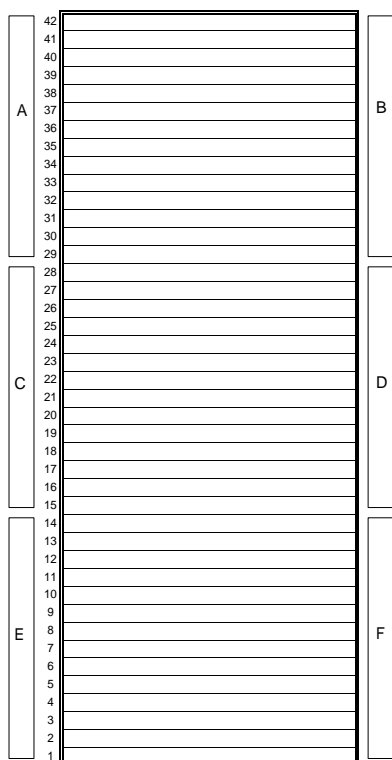

設置可能領域 42U

A,B,C,D,E,F...ラック側面設置領域。
 C,Dは9306420/9306421のみ設置可能

NetBAY25 スタンダード・ラック (9306250)

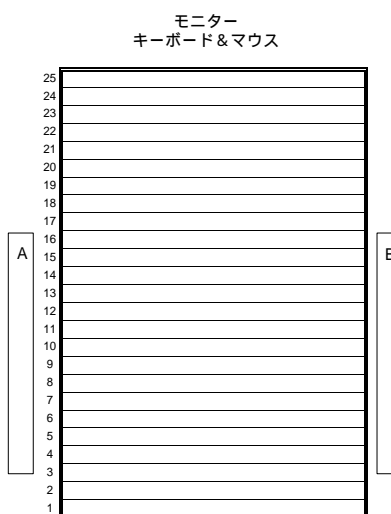

設置可能領域 25U

NetBAY11 スタンダード・ラック (9306110)

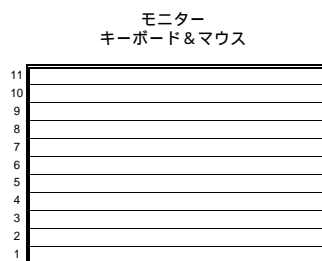

設置可能領域 11U

ラック質量

	9306420/9306421	9306250	9306110	930842S/42E
自重	119kg/93kg	82kg	34kg	234kg
最大搭載量	646kg	384kg	182kg	667kg

電源オプション

	サイズ	アウトレット	(A)	ワット
DPI 100-127V PDU NEMA L5-15P	側面設置 または1U	6	100-127V 15A	
DPI 100/200V PDU L5-20P/L6-20P	側面設置 または1U	7	100-127V 15A 200-240V 15A	
DPI FE PDU NEMA L5-30P	側面設置	3	100-127V 30A	
DPI FE PDU NEMA L6-30P	側面設置	3	200-240V 30A	
DPI FE PDU IEC 309 2P+G 60A	側面設置	3	200-240V 60A	
DPI 60A/208V 3相 HD C19 PDU (IEC309 3P+G)	側面設置	12	200-240V 60A	
DPI 60A/208V 単相 HD C13 PDU (IEC309 2P+G)	側面設置	12	200-240V 60A	
IBM UPS3000XLV	2U	3/3/1		2400
IBM UPS3000XHV	2U	3/3/1		2850
Smart-UPS 1400RM 2U Black	2U	6		950
Smart-UPS 3000RM 3U (白)	3U	8		2250
Smart-UPS 5000RM 5U Black	3U	8/2		3750

IBM Internet Homepage/PC Sales Center

より詳しい情報は...

インターネット・ホームページ ¹

インテル・アーキテクチャー・サーバー xSeries

<http://www.ibm.com/jp/eserver/xseries/>

パーソナル・ワークステーション IntelliStation

<http://www.ibm.com/jp/pc/intellistation/>

製品のカタログや役に立つ情報をインターネットを使ってご覧いただくことが可能です。

¹ このサービスに関する情報は2004年8月現在のものです。Webに掲載されているサービス内容やURL等は事前の予告なしに変更する場合がありますので、あらかじめご了承ください。

お問い合わせは、
IBM ビジネス・パートナー、製品販売店、弊社営業担当員、または、ダイヤルIBMへ。

ダイヤルIBM 受付時間：月 - 金 9:00 ~ 18:00 (祝日、12/30-1/3を除く)

0120-041-992 フリーダイヤル

携帯電話でおかけのお客様は下記の電話番号をご利用ください。

044-221-1522

(この場合、通話料金はお客様のご負担となります。)

ビジネスパートナー様向けお問合せ窓口

PC セールス・センター 受付時間 平日 9:00 ~ 19:00

0120-911-426 フリーダイヤル: ガイドンスに従ってビジネスパートナー番号を入力してください。

ビジネスパートナー番号入力後、更にガイドンスに従い、窓口をご選択願います。

<PC セールス・センターお問合せ対象製品 >
@server xSeries/Intellistation/NetVista/ThinkPad/Printer/ オプション等のPC製品

(注意事項)

- ・ブッシュ回線の電話よりお電話いただきますようお願いいたします。ダイヤルバルス回線の場合は、音声ガイドンスが流れ終わった後で番号をダイヤル願います。
- ・携帯電話、PHSからのアクセスを受け付けておりませんので、予めご了承ください。
- ・ご利用状況により、窓口受付時間を見直させていただく可能性がございます。悪しからずご了承くださいませようお願ひ申し上げます。

「IBM ダイレクト価格」は、IBMの直販による提供価格であり、ビジネス・パートナーなど再販者の販売価格を拘束するものではありません。弊社WEBサイトでは供給状況などの事情により一部の製品を掲載しており、「IBM ダイレクト価格」製品すべてが弊社WEBサイトで購入できることを意味するものではありません。

当(カタログ)製品の価格には、配送・セットアップ・ソフトウェアのインストール・操作指導等に要する費用は含まれておりません。

IBM、e-business ロゴ、@server、Active Memory、AIX、AIX 5L、Chipkill、Light Path Diagnostics、ServeRAID、XA-32、X-Architecture、XcelL4、XpandOnDemand、xSeries、BladeCenter、ServerGuide、NetBAY3、OS/2 Warp、Hummingbird、IBM、Netfinity、Wake on LAN、IntelliStation、SMART Reaction、Universal Management Agent は、IBM Corporation の商標。
Microsoft、Windows、Windows NT および Windows ロゴは Microsoft Corporation の米国およびその他の国における登録商標。
Intel、Pentium、Xeon は Intel Corporation の米国およびその他の国における商標。
他の会社名、製品名およびサービス名等はそれぞれ各社の登録商標。



日本アイビーエム株式会社
〒106-8711 東京都港区六本木 3-2-12
08-04 Produced in Japan

このカタログで使用されている製品の写真等は、出荷時のものと一部異なる場合があります。また仕様は事前の予告なしに変更することがあります。製品、サービス等の詳細については、弊社もしくはIBM 特約店の営業担当員にご相談ください。このカタログに記載の価格は、2004年8月現在のものです。事前の予告なしに変更する場合があります。また、表示金額は、事業者向けの本体価格であり消費税は含まれません。当カタログ記載の製品にプリインストールあるいは添付されているソフトウェア製品につきましては、その梱包方法および内容物に関し、市販されているものと異なる場合があります。