

# IBM @server 326

## System Guide



このカタログに記載されているオプション・サポート状況および価格は、2005年10月3日現在のもので、事前の予告なしに変更する場合があります。表示金額は、事業者向けの本体価格であり消費税は含まれません。

### eServer 326 Spec

モデル		eServer 326	
		8848-81J	8848-65J
タイプ		ラック(1U) <sup>1</sup> 1 (最大2)	
プロセッサ	搭載CPU数	1 (最大2)	
	タイプ	AMD Opteron™ プロセッサ 252 (シングルコア)	デュアルコア AMD Opteron™ プロセッサ 275
	内部周波数	2.6GHz	2.2GHz
	外部周波数	1GHz	
	2次キャッシュ	1MB ECC (フルスピード)	2MB ECC (フルスピード) コア当たり1MBを内蔵。(合計2MB)
	SMPアップグレード <sup>2</sup>	2.6GHz (2Way)	2.2GHz デュアルコア(2Way)
チップセット		AMD 8131 & 8111 (Chipkill機能付き)	
主記憶 (PC3200対応 SDRAM)	標準容量	1GB PC3200 ECC DDR SDRAM RDIMM	
	DIMM装着状況	2 x 512MB	
	DIMMソケット数(空き)	8(6)	
	最大容量	16GB <sup>3</sup>	
ビデオ サブシステム		SVGA (ATI-Rage XL)	
ビデオ メモリー		8 MB	
ディスク インターフェース	タイプ	Ultra320 SCSI (RAID 1機能付き)	
	チャンネル数	1	
	内部コネクタ	1	
	外部コネクタ	0	
補助記憶装置 (内蔵)	FDD		
	標準HDD容量	オープン	
	最大HDD容量 <sup>4</sup>	600GB <sup>5</sup>	
	CD-ROM	24倍速 IDE	
ストレージ ベイ (空き)	5.25型スリムハイト	1(0)	
	ホットスワップ ベイ	2(2)	
PCI-Xスロット (空き) (フルサイズ x 1、ハーフサイズ x 1)	133MHz-64bit x 1 もしくは 100MHz-64bit x 2	2(2) PCI-X 1.0準拠	
インターフェース		シリアル (16550A互換) x 1、USB1.1 x 4 (フロント x 2、リア x 2)、モニター	
ネットワーク インターフェース		デュアル 全二重 Ethernet 10Base-T/100Base-TX/1000Base-T (Broadcom 5704)	
システム管理プロセッサ		標準装備	
本体寸法 (mm)		439.9 (W) X 653.3 (D) X 43.7 (H)	
質量 (kg)		11.8 (最小構成)、14.6 (最大構成)	
電源ユニット定格出力		411W (オートリスタート機能付 <sup>6</sup> )	
発熱量 (最大構成 / 出荷構成)		400W (1366 Btu/Hr) / 120W (409 Btu/Hr)	
入力電力量 (最大/最小)		0.40kVA / 0.12kVA	
消費電力 (最大/出荷構成)		400W / 120W	
エネルギー消費効率 <sup>7</sup>		F区分、0.014	F区分、0.008
サポート OS <sup>8</sup>		Windows Server™ 2003 Enterprise Edition (32bitのみ)、Windows Server™ 2003 Standard Edition (32bitのみ)、 SUSE LINUX Enterprise Server 9 for AMD64 & Intel EM64T <sup>9 10</sup> 、SUSE LINUX Enterprise Server 8 AMD64(SP3) <sup>9 10</sup> Red Hat Enterprise Linux AS/ES/WS 4 for AMD64&EM64T <sup>9 10</sup> 、Red Hat Enterprise Linux AS/ES/WS 4 for x86 <sup>9 10</sup> 、 Red Hat Enterprise Linux AS/ES/WS 3 for AMD64&EM64T (Update4) <sup>9 10</sup> 、Red Hat Enterprise Linux AS/ES/WS 3 for x86(Update4) <sup>9 10</sup> 、 Red Hat Enterprise Linux AS 2.1 (Update6) <sup>9 10</sup> 、VMware ESX Server 2.5 <sup>10</sup>	
添付ソフトウェア		IBM Director、ServerGuide	
付属品		電源コード (NEMA 5-15P x1、IEC320-C14 x1)、ラック・キット、 インストール・ガイド、ユーザーズ・ガイド、ドキュメントCDバック	
サービス		スタートアップ 90 無償キャンペーン適用対象 <sup>13</sup>	
保証期間		1年間部品/1年間営業日以降対応オンサイト修理 保証サービス (8時間 x 週5日/CRU <sup>11</sup> )	
保守料金 (2年目以降) <sup>12</sup>		70,000円 (税別) / 年	
IBMダイレクト価格(税別)		367,000円	476,000円

1 1U = 約4.44センチ。

2 SMPアップグレードとして同一周波数、同一キャッシュ サイズのプロセッサを最大2個まで使用可能。

3 2GBメモリーを8つ装着した場合。(標準で装着されているメモリーを取り外し、2GBメモリーに付け替える必要があります。)  
CPUが2Wayの場合、最大16GB (2GBx8)まで、1Wayの場合、最大8GB (2GBx4)までをサポートします。

4 導入するメモリーがPC3200 CL3 ECC DDR SDRAM RDIMMの場合、最大8GB (1GBx8) (2Way SMP)までのサポートとなります。

5 ハードドライブ容量に関しては、MBは100万バイトを表し、GBは10億バイトを表します。ユーザーがアクセスできる総容量は作業環境によって変化します。

6 電源障害 (停電等)からの復電時にサーバーが自動再始動する機能。

7 エネルギー消費効率とは、エネルギーの使用の合理化に関する法律(昭和54年法律第49号。以下「省エネルギー法」という。)で定める測定方法により測定された消費電力を省エネルギー法で定める複合理論性能で除したものです。

8 これらのOSはサポートOSであり、使用にあたっては別途購入の必要があります。

9 基本OS部分のみ。

10 デュアルコア Opteron プロセッサはRed Hat Enterprise Linux 3はUpdate5以降、Red Hat Enterprise Linux 4はUpdate1以降、SUSE LINUX Enterprise Server 9はSP1以降でサポートされます。

11 xSeriesの構成部品の一部は、お客様にて交換できるように設計されており、このような考えに基づいて設計された部品をCRU(CRU=Customer Replaceable Unit、以下CRU/お客様による交換可能部品)と呼びます。ハードウェア障害の場合、IBMハードウェア障害テクニカルセンターにご連絡をいただき故障内容などを確認させていただき、その電話での問題判別の結果、問題のある部分が一箇所に特定できその部品がCRUの場合、IBMはお客様に交換用のCRUを送付し、お客様ご自身で交換していただきます。(IBM技術員はお客様サイトへ訪問いたしません)

12 1年間営業日以降対応修理サービスです。システム装置は1年間のオンサイト保守および1年間の無料保守部品保証を含みます。

2年目以降のオンサイト保守に関しては、保守オプションおよびService Pacで提供されます。

13 詳しくは下記URLをご参照ください。

<http://www.ibm.com/jp/servers/eserver/xseries/ss90/>

# ServicePac ワランティー & メインテナンス オプション



2005/10/3現在

## ServicePacご購入についての注意点

1. ServicePacは1年目の保証期間中のみ購入可能で、サービス内容の3年間、4年間、5年間は保証期間を含めての期間となります。
2. ServicePac製品番号の料金はサービス提供期間中の保守サービスに対する一括払料金です。(1年分の料金ではありません)
3. ServicePacの販売対象となる機器は追加 削除されていきます。ServicePacをご購入の際は、以下のURLのServicePac対象機器検索にて最新情報をご確認ください。  
検索結果ページに表示される「登録可能期限」以降に保証が開始される機器、または対象でない機器はサービスの登録ができません。

IBM ServicePac : [http://www-6.ibm.com/jp/services/its/support/svcpack\\_new.html](http://www-6.ibm.com/jp/services/its/support/svcpack_new.html)

## ファイバーチャネル製品

マシンタイプ モデル	機器製品名	商品番号	サービスレベル	標準料金	税込料金	登録可能期限
1724100	IBM Total Storage DS4100 (FAStT100)	26L6748	3年間オンサイト修理/12x6	755,700円	793,485円	2008/12/1
		26L8748	3年間オンサイト修理/24x7	944,700円	991,935円	2008/12/1
		13P5748	4年間オンサイト修理/12x6	1,133,600円	1,190,280円	2007/12/1
		26L6688	4年間オンサイト修理/24x7	1,417,000円	1,487,850円	2007/12/1
		13P6748	5年間オンサイト修理/12x6	1,511,500円	1,587,075円	2006/12/1
		26L8948	5年間オンサイト修理/24x7	1,889,400円	1,983,870円	2006/12/1
		41C5135	3年間 オンサイト・スーパー サービス	989,700円	1,039,185円	2008/12/1
		41C5136	4年間 オンサイト・スーパー サービス	1,477,000円	1,550,850円	2007/12/1
		41C5137	5年間 オンサイト・スーパー サービス	1,964,400円	2,062,620円	2006/12/1
		17241SC	IBM Total Storage DS4100	26L6716	3年間オンサイト修理/12x6	539,000円
26L6717	3年間オンサイト修理/24x7			673,700円	707,385円	2008/8/31
13P5764	4年間オンサイト修理/12x6			808,500円	848,925円	2007/8/31
13P5765	4年間オンサイト修理/24x7			1,010,600円	1,061,130円	2007/8/31
26L8964	5年間オンサイト修理/12x6			1,078,000円	1,131,900円	2006/8/31
26L8965	5年間オンサイト修理/24x7			1,347,500円	1,414,875円	2006/8/31
41C5149	3年間 オンサイト・スーパー サービス			718,700円	754,635円	2008/8/31
41C5150	4年間 オンサイト・スーパー サービス			1,070,600円	1,124,130円	2007/8/31
41C5151	5年間 オンサイト・スーパー サービス			1,422,500円	1,493,625円	2006/8/31
172260U	IBM Total Storage DS4300 (FAStT600) Expressポートフォリオ対応モデルを含みます			13P5013	4年間オンサイト修理/12x6	303,000円
		13P5014	4年間オンサイト修理/24x7	379,000円	397,950円	2005/12/1
		41C5138	4年間 オンサイト・スーパー サービス	439,000円	460,950円	2005/12/1
181582H	DS4800 1815-82H	41E8594	4年間オンサイト修理/12x6	491,300円	515,865円	2008/12/1
		41E8595	5年間オンサイト修理/12x6	982,700円	1,031,835円	2007/12/1
		41E8596	4年間オンサイト修理/24x7	614,200円	644,910円	2008/12/1
		41E8597	5年間オンサイト修理/24x7	1,228,400円	1,289,820円	2007/12/1
		41E8868	4年間 オンサイト・スーパー サービス	674,200円	707,910円	2008/12/1
		41E8869	5年間 オンサイト・スーパー サービス	1,303,400円	1,368,570円	2007/12/1
181584H	DS4800 1815-84H	41E8665	4年間オンサイト修理/12x6	582,700円	611,835円	2008/12/1
		41E8666	5年間オンサイト修理/12x6	1,165,400円	1,223,670円	2007/12/1
		41E8667	4年間オンサイト修理/24x7	728,300円	764,715円	2008/12/1
		41E8668	5年間オンサイト修理/24x7	1,456,700円	1,529,535円	2007/12/1
		41E8870	4年間 オンサイト・スーパー サービス	788,300円	827,715円	2008/12/1
		41E8871	5年間 オンサイト・スーパー サービス	1,531,700円	1,608,285円	2007/12/1
171010U	FAStT EXP100	13P5017	4年間オンサイト修理/12x6	219,800円	230,790円	2005/12/1
		13P5018	4年間オンサイト修理/24x7	274,700円	288,435円	2005/12/1
		41C5132	3年間 オンサイト・スーパー サービス	250,800円	263,340円	2006/12/1
		41C5133	4年間 オンサイト・スーパー サービス	442,600円	464,730円	2005/12/1
1740710	FAStT EXP710	13P6773	保証期間満了日の翌日より1年間オンサイト修理/12x6	144,800円	152,040円	2006/12/1
		13P6774	保証期間満了日の翌日より1年間オンサイト修理/24x7	181,000円	190,050円	2006/12/1
		13P6775	保証期間満了日の翌日より2年間オンサイト修理/12x6	289,600円	304,080円	2005/12/1
		13P6776	保証期間満了日の翌日より2年間オンサイト修理/24x7	362,100円	380,205円	2005/12/1
		41C5143	4年間 オンサイト・スーパー サービス	241,000円	253,050円	2006/12/1
		41C5144	5年間 オンサイト・スーパー サービス	437,100円	458,955円	2005/12/1

## ストレージ拡張装置

マシンタイプ モデル	機器製品名	商品番号	サービスレベル	標準料金	税込料金	登録可能期限
17331RU 17332RX	EXP400 ストレージ拡張装置	26L8736	3年間オンサイト修理/24x7	102,900円	108,045円	2007/5/31
		13P5736	4年間オンサイト修理/12x6	171,500円	180,075円	2006/5/31
		26L8836	4年間オンサイト修理/24x7	188,600円	198,030円	2006/5/31

テープ装置

マシンタイプ モデル	機器製品名	商品番号	サービスレベル	標準料金	税込料金	登録可能期限
36232LX	3623シリーズ 1.6/3.2TB LTO 2 テープ・オートローダー	13P6767	3年間オンサイト修理/12x6	147,000円	154,350円	2009/3/1
		13P6768	3年間オンサイト修理/24x7	183,700円	192,885円	2009/3/1
36232SX	SDLT320 テープ・オートローダー	26L8867	4年間オンサイト修理/12x6	269,500円	282,975円	2008/3/1
		26L8868	4年間オンサイト修理/24x7	336,800円	353,640円	2008/3/1
		13P5067	4年間営業日以降対応修理 (NBD)8x5	91,800円	96,390円	2008/3/1
		13P6867	5年間オンサイト修理/12x6	392,000円	411,600円	2007/3/1
		13P6868	5年間オンサイト修理/24x7	490,000円	514,500円	2007/3/1
		13P6067	5年間営業日以降対応修理 (NBD)8x5	183,700円	192,885円	2007/3/1
		26L8715	3年間オンサイト修理/24x7	588,000円	617,400円	2006/8/31
4560SLX	SDLT/LTO モジュラー・テープ・ライブラリ (Rack)	13P5715	4年間オンサイト修理/12x6	980,000円	1,029,000円	2005/8/31
		26L8815	4年間オンサイト修理/24x7	1,078,000円	1,131,900円	2005/8/31

テープ格納装置

マシンタイプ モデル	機器製品名	商品番号	サービスレベル	標準料金	税込料金	登録可能期限
45591UX	1U xSeries テープ・エンクロージャー	26L6861	3年間オンサイト修理/12x6	58,800円	61,740円	2008/3/1
		26L6862	3年間オンサイト修理/24x7	73,500円	77,175円	2008/3/1
		13P5861	4年間オンサイト修理/12x6	107,800円	113,190円	2007/3/1
		13P5862	4年間オンサイト修理/24x7	134,700円	141,435円	2007/3/1
		13P6861	5年間オンサイト修理/12x6	156,800円	164,640円	2006/3/1
		13P6862	5年間オンサイト修理/24x7	196,000円	205,800円	2006/3/1
45594UX	4U Rack Mount テープ・エンクロージャー	26L6009	3年間オンサイト修理/12x6 CRU	111,700円	117,285円	2009/12/1
		26L6010	3年間オンサイト修理/24x7 CRU	139,600円	146,580円	2009/12/1
		26L8009	4年間オンサイト修理/12x6 CRU	204,800円	215,040円	2008/12/1
		26L8010	4年間オンサイト修理/24x7 CRU	256,000円	268,800円	2008/12/1
		13P6309	5年間オンサイト修理/12x6 CRU	297,900円	312,795円	2007/12/1
		13P6310	5年間オンサイト修理/24x7 CRU	372,400円	391,020円	2007/12/1
		26L6011	3年間オンサイト修理/12x6 Non_CRU	141,100円	148,155円	2009/12/1
		26L6012	3年間オンサイト修理/24x7 Non_CRU	169,000円	177,450円	2009/12/1
		26L8011	4年間オンサイト修理/12x6 Non_CRU	244,000円	256,200円	2008/12/1
		26L8012	4年間オンサイト修理/24x7 Non_CRU	295,200円	309,960円	2008/12/1
		13P6311	5年間オンサイト修理/12x6 Non_CRU	346,900円	364,245円	2007/12/1
		13P6312	5年間オンサイト修理/24x7 Non_CRU	421,400円	442,470円	2007/12/1
4559FHX	フルハイト テープ・エンクロージャー	13P6765	3年間オンサイト修理/12x6	69,300円	72,765円	2008/3/1
		13P6766	3年間オンサイト修理/24x7	86,700円	91,035円	2008/3/1
		26L8865	4年間オンサイト修理/12x6	127,200円	133,560円	2007/3/1
		26L8866	4年間オンサイト修理/24x7	159,000円	166,950円	2007/3/1
		13P5065	4年間営業日以降対応修理 (NBD)8x5	43,300円	45,465円	2007/3/1
		13P6865	5年間オンサイト修理/12x6	185,000円	194,250円	2006/3/1
		13P6866	5年間オンサイト修理/24x7	231,200円	242,760円	2006/3/1
4559HHX	ハーフハイト テープ・エンクロージャー	13P6763	3年間オンサイト修理/12x6	82,300円	86,415円	2008/3/1
		13P6764	3年間オンサイト修理/24x7	102,900円	108,045円	2008/3/1
		26L8863	4年間オンサイト修理/12x6	150,900円	158,445円	2007/3/1
		26L8864	4年間オンサイト修理/24x7	188,600円	198,030円	2007/3/1
		13P5063	4年間営業日以降対応修理 (NBD)8x5	51,400円	53,970円	2007/3/1
		13P6863	5年間オンサイト修理/12x6	219,500円	230,475円	2006/3/1
		13P6864	5年間オンサイト修理/24x7	274,400円	288,120円	2006/3/1
		13P6063	5年間営業日以降対応修理 (NBD)8x5	102,900円	108,045円	2006/3/1

ラック関連製品

マシンタイプ モデル	機器製品名	商品番号	サービスレベル	標準料金	税込料金	登録可能期限
17231JX	NetBAY 1U フラットパネル・モニター・ コンソール・キット 日本語キーボード付	13P5876	3年間オンサイト修理/12x6	35,200円	36,960円	2007/12/1
		26L6860	3年間オンサイト修理/24x7	44,100円	46,305円	2007/12/1
		13P5859	4年間オンサイト修理/12x6	64,600円	67,830円	2006/12/1
		13P5860	4年間オンサイト修理/24x7	80,800円	84,840円	2006/12/1
		13P6859	5年間オンサイト修理/12x6	94,000円	98,700円	2005/12/1
		13P6860	5年間オンサイト修理/24x7	117,600円	123,480円	2005/12/1
		17232NX	2U フラットパネル・モニター・コンソール・キット	13P5876	3年間オンサイト修理/12x6	35,200円
		26L6860	3年間オンサイト修理/24x7	44,100円	46,305円	2009/12/1
		13P5859	4年間オンサイト修理/12x6	64,600円	67,830円	2008/12/1
		13P5860	4年間オンサイト修理/24x7	80,800円	84,840円	2008/12/1
		13P6859	5年間オンサイト修理/12x6	94,000円	98,700円	2007/12/1
		13P6860	5年間オンサイト修理/24x7	117,600円	123,480円	2007/12/1
1735L04	4 Port ローカル・コンソール・マネージャ	26L8711	3年間オンサイト修理/24x7	29,000円	30,450円	2006/5/31
1735R16	16 Port リモート・コンソール・マネージャ	26L8712	3年間オンサイト修理/24x7	117,000円	122,850円	2006/5/31
17351LX	コンソール・スイッチ (1x8 ポート)	41E9321	4年間営業日以降対応修理 (NBD) 8x5	14,900円	15,645円	2009/12/1
		41E9322	5年間営業日以降対応修理 (NBD) 8x5	29,900円	31,395円	2008/12/1
		41E9323	3年間オンサイト修理/12x6	23,900円	25,095円	2010/12/1
		41E9324	4年間オンサイト修理/12x6	43,900円	46,095円	2009/12/1
		41E9325	5年間オンサイト修理/12x6	63,900円	67,095円	2008/12/1
		41E9326	3年間オンサイト修理/24x7	29,900円	31,395円	2010/12/1
		41E9327	4年間オンサイト修理/24x7	54,900円	57,645円	2009/12/1
		41E9328	5年間オンサイト修理/24x7	79,900円	83,895円	2008/12/1
		41E9329	4年間営業日以降対応修理 (NBD) 8x5	22,000円	23,100円	2009/12/1
		41E9330	5年間営業日以降対応修理 (NBD) 8x5	44,100円	46,305円	2008/12/1
17352LX	コンソール・スイッチ (2x16 ポート)	41E9331	3年間オンサイト修理/12x6	35,200円	36,960円	2010/12/1
		41E9332	4年間オンサイト修理/12x6	64,600円	67,830円	2009/12/1
		41E9333	5年間オンサイト修理/12x6	94,000円	98,700円	2008/12/1
		41E9334	3年間オンサイト修理/24x7	44,100円	46,305円	2010/12/1
		41E9335	4年間オンサイト修理/24x7	80,800円	84,840円	2009/12/1
		41E9336	5年間オンサイト修理/24x7	117,600円	123,480円	2008/12/1

ラック・ラインナップ

マシンタイプ モデル	機器製品名	商品番号	サービスレベル	標準料金	税込料金	登録可能期限		
9306110	NetBAY11 スタンダード・ラック	26L6704	3年間オンサイト修理/12x6	58,000円	60,900円	2009/3/1		
		26L8704	3年間オンサイト修理/24x7	73,000円	76,650円	2009/3/1		
		13P5704	4年間オンサイト修理/12x6	88,000円	92,400円	2008/3/1		
		26L8804	4年間オンサイト修理/24x7	110,000円	115,500円	2008/3/1		
		13P6704	5年間オンサイト修理/12x6	117,000円	122,850円	2007/3/1		
		26L8904	5年間オンサイト修理/24x7	147,000円	154,350円	2007/3/1		
93072SX	NetBay25 S2 スタンダード・ラック	13P6771	3年間オンサイト修理/12x6	27,000円	28,350円	2011/5/31		
		13P6772	3年間オンサイト修理/24x7	33,800円	35,490円	2011/5/31		
		26L8871	4年間オンサイト修理/12x6	49,500円	51,975円	2010/5/31		
		26L8872	4年間オンサイト修理/24x7	61,900円	64,995円	2010/5/31		
		13P5071	4年間翌営業日以降対応修理 (NBD)8x5	16,900円	17,745円	2010/5/31		
		13P6871	5年間オンサイト修理/12x6	72,100円	75,705円	2009/5/31		
		13P6872	5年間オンサイト修理/24x7	90,100円	94,605円	2009/5/31		
		13P6071	5年間翌営業日以降対応修理 (NBD)8x5	33,800円	35,490円	2009/5/31		
		93074EX 93074SX	NetBay42 S2 拡張ラック	13P6769	3年間オンサイト修理/12x6	28,200円	29,610円	2011/5/31
				13P6770	3年間オンサイト修理/24x7	35,200円	36,960円	2011/5/31
26L8869	4年間オンサイト修理/12x6			51,700円	54,285円	2010/5/31		
NetBay42 S2 スタンダード・ラック	26L8870		4年間オンサイト修理/24x7	64,600円	67,830円	2010/5/31		
	13P5069		4年間翌営業日以降対応修理 (NBD)8x5	17,600円	18,480円	2010/5/31		
	13P6869		5年間オンサイト修理/12x6	75,200円	78,960円	2009/5/31		
930842E 930842S	NetBAY42 EX キャビネット	26L6173	3年間オンサイト修理/12x6	93,100円	97,755円	2008/3/1		
		26L6673	3年間オンサイト修理/24x7	117,600円	123,480円	2008/3/1		
		13P5173	4年間オンサイト修理/12x6	141,000円	148,050円	2007/3/1		
	NetBAY42 ER キャビネット	13P5673	4年間オンサイト修理/24x7	176,000円	184,800円	2007/3/1		
		13P6173	5年間オンサイト修理/12x6	188,000円	197,400円	2006/3/1		
		13P6673	5年間オンサイト修理/24x7	235,000円	246,750円	2006/3/1		

UPS

マシンタイプ モデル	機器製品名	商品番号	サービスレベル	標準料金	税込料金	登録可能期限
21307TX	IBM UPS750TJV	26L8734	3年間オンサイト修理/24x7	23,500円	24,675円	2007/5/31
		13P5734	4年間オンサイト修理/12x6	39,200円	41,160円	2006/5/31
		26L8834	4年間オンサイト修理/24x7	43,100円	45,255円	2006/5/31
21308TX	IBM UPS1000TJV	26L8735	3年間オンサイト修理/24x7	44,100円	46,305円	2007/5/31
		13P5735	4年間オンサイト修理/12x6	73,500円	77,175円	2006/5/31
		26L8835	4年間オンサイト修理/24x7	80,800円	84,840円	2006/5/31
21309TX	IBM UPS1500TJV	26L8735	3年間オンサイト修理/24x7	44,100円	46,305円	2007/5/31
		13P5735	4年間オンサイト修理/12x6	73,500円	77,175円	2006/5/31
		26L8835	4年間オンサイト修理/24x7	80,800円	84,840円	2006/5/31
2130R30	IBM UPS3000XLV	26L8717	3年間オンサイト修理/24x7	132,000円	138,600円	2006/8/31
		13P5717	4年間オンサイト修理/12x6	220,000円	231,000円	2005/8/31
		26L8817	4年間オンサイト修理/24x7	242,000円	254,100円	2005/8/31
2130R31	IBM UPS3000XHV	26L8717	3年間オンサイト修理/24x7	132,000円	138,600円	2006/8/31
		13P5717	4年間オンサイト修理/12x6	220,000円	231,000円	2005/8/31
		26L8817	4年間オンサイト修理/24x7	242,000円	254,100円	2005/8/31
21306RX	IBM UPS 7500XHV	26L6001	3年間オンサイト修理/12x6 CRU	129,300円	135,765円	2010/5/31
		26L6002	3年間オンサイト修理/24x7 CRU	161,700円	169,785円	2010/5/31
		26L8001	4年間オンサイト修理/12x6 CRU	237,100円	248,955円	2009/5/31
		26L8002	4年間オンサイト修理/24x7 CRU	296,400円	311,220円	2009/5/31
		13P6301	5年間オンサイト修理/12x6 CRU	344,900円	362,145円	2008/5/31
		13P6302	5年間オンサイト修理/24x7 CRU	431,200円	452,760円	2008/5/31
		26L6003	3年間オンサイト修理/12x6 Non_CRU	158,700円	166,635円	2010/5/31
		26L6004	3年間オンサイト修理/24x7 Non_CRU	191,100円	200,655円	2010/5/31
		26L8003	4年間オンサイト修理/12x6 Non_CRU	276,300円	290,115円	2009/5/31
		26L8004	4年間オンサイト修理/24x7 Non_CRU	335,600円	352,380円	2009/5/31
		13P6303	5年間オンサイト修理/12x6 Non_CRU	393,900円	413,595円	2008/5/31
		13P6304	5年間オンサイト修理/24x7 Non_CRU	480,200円	504,210円	2008/5/31
		21308RX	IBM UPS 10000XHV	26L6005	3年間オンサイト修理/12x6 CRU	152,800円
26L6006	3年間オンサイト修理/24x7 CRU			191,100円	200,655円	2010/5/31
26L8005	4年間オンサイト修理/12x6 CRU			280,200円	294,210円	2009/5/31
26L8006	4年間オンサイト修理/24x7 CRU			350,300円	367,815円	2009/5/31
13P6305	5年間オンサイト修理/12x6 CRU			407,600円	427,980円	2008/5/31
13P6306	5年間オンサイト修理/24x7 CRU			509,600円	535,080円	2008/5/31
26L6007	3年間オンサイト修理/12x6 Non_CRU			182,200円	191,310円	2010/5/31
26L6008	3年間オンサイト修理/24x7 Non_CRU			220,500円	231,525円	2010/5/31
26L8007	4年間オンサイト修理/12x6 Non_CRU			319,400円	335,370円	2009/5/31
26L8008	4年間オンサイト修理/24x7 Non_CRU			389,500円	408,975円	2009/5/31
13P6307	5年間オンサイト修理/12x6 Non_CRU			456,600円	479,430円	2008/5/31
13P6308	5年間オンサイト修理/24x7 Non_CRU			558,600円	586,530円	2008/5/31

モニター（保守サービスはレノボ・ジャパンの扱いとなります。詳しくはThinkPlus Servicesをご参照ください。）

<http://www-6.ibm.com/jp/pc/service/thinkplus/thinkplus.html>

マシンタイプ モデル	機器製品名	商品番号	サービスレベル	標準料金	税込料金	登録可能期限
90P0720/23K1335 90P0723	15型 TFT モニター L150P/15型 TFT モニター L150 17型 TFT モニター L170P	41C9607	2年間オンサイト修理/12x6	7,000円	7,350円	2008/12/1
		41C9608	3年間オンサイト修理/12x6	12,000円	12,600円	2007/12/1
		41C9609	4年間オンサイト修理/12x6	17,000円	17,850円	2006/12/1
レノボ・ジャパン製品番号 6636HB1/6636AC2 6734HB0	ThinkVision /ThinkVision L150 ThinkVision L170	41C9615	2年間COEサービス	3,000円	3,150円	2008/12/1
		41C9616	3年間COEサービス	6,000円	6,300円	2007/12/1
		41C9617	4年間COEサービス	9,000円	9,450円	2006/12/1
		41C9640	4年間COEサービス	3,400円	3,570円	2007/12/1
39R6096 9417HB7	17型 TFT モニター L171P ThinkVision L171p (3年COE保証)	41C9641	4年間オンサイト修理/12x6	12,200円	12,810円	2007/12/1
		41C9646	2年間COEサービス	3,100円	3,255円	2007/8/31
レノボ・ジャパン製品番号 9419HB7	ThinkVision L191p	41C9647	3年間COEサービス	6,200円	6,510円	2006/8/31
		41C9648	4年間COEサービス	9,300円	9,765円	2005/8/31
		41C9649	2年間オンサイト修理/12x6	10,900円	11,445円	2007/8/31
		41C9650	3年間オンサイト修理/12x6	18,700円	19,635円	2006/8/31
		41C9651	4年間オンサイト修理/12x6	26,500円	27,825円	2005/8/31
90P0735 レノボ・ジャパン製品番号 6736HC9	20型 TFT モニター L200P ThinkVision L200p	41C9657	2年間オンサイト修理/12x6	17,800円	18,690円	2007/8/31
		41C9658	3年間オンサイト修理/12x6	32,800円	34,440円	2006/8/31
		41C9659	4年間オンサイト修理/12x6	47,800円	50,190円	2005/8/31



# オプション & OS別ドライバー提供リスト

この表は、各オプション製品に対するデバイス・ドライバー等が、各OS標準もしくはIBMにより提供されていることを示したものです。各システム装置と、OS、オプションのサポート状況に関しましては、各システム装置のシステムガイドをご参照ください。...動作確認済み、...日本国内において動作確認済み

P/N	製品名	Red Hat Enterprise Linux AS/ES/WS 4 for AMD64 and Intel EM64T	Red Hat Enterprise Linux AS/ES/WS 4 for x86	Red Hat Enterprise Linux AS 3 for AMD64 and Intel EM64T	Red Hat Enterprise Linux AS 3 for x86	Red Hat Enterprise Linux ES 3 for x86	Red Hat Enterprise Linux WS 3 for x86	Red Hat Enterprise Linux AS 2.1 for the Intel Itanium2 Processor	Red Hat Enterprise Linux AS 2.1	Red Hat Enterprise Linux ES 2.1	Red Hat Enterprise Linux WS 2.1	Red Hat 9.0	Red Hat 8.0	Red Hat 7.3	Red Hat 7.2	TurboLinux Enterprise Server 8.0	TurboLinux Enterprise Server 8.0 for the Itanium Processor Family	SUSE LINUX Enterprise Server 9.0 for AMD64/EM64T	SUSE LINUX Enterprise Server 9.0	SUSE LINUX Enterprise Server 8.0	SUSE LINUX Standard Server 8.0	SUSE Linux Enterprise Server 8.0 for the Itanium Processor Family	SUSE Linux Enterprise Server 8 for AMD 64
<b>ネットワークカード</b>																							
34L5202	High-Speed 100/16/4 Token-Ring PCI マネジメント・アダプター																						
34L5002	16/4 TOKEN-RING PCI マネジメント・アダプター																						
06P3601	10/100 Ethernet サーバー・アダプター																						
31P6301	NetXtreme 1000T Ethernetアダプター																						
31P9601	PRO/1000 モンタナ・イーサネット・アダプター																						
31P6401	NetXtreme1000 デュアルポートEthernetアダプター																						
22P7801	NetXtreme 1000 SX ファイバーEthernetアダプター																						
73P2701	IBM PRO/1000 デュアルポートEthernetアダプター																						
73P4001	Netxtreme 1000 SX+ Ethernet アダプター																						
73P4101	Netxtreme 1000 T+ Ethernet アダプター																						
73P4201	Netxtreme 1000 T+ デュアルポート Ethernet アダプター																						
<b>ストレージコントローラー</b>																							
71P8594	Ultra320 SCSIコントローラー																						
13N2249	Ultra320 SCSI コントローラー																						
19K4646	PCI Ultra160 SCSI アダプター																						
71P8592	IBM ATA133 RAIDコントローラー																						
71P8648	IBM ServeRAID 7i SATA コントローラー																						
25P3492	ServeRAID 5i コントローラー																						
13N2190	IBM ServeRAID 6i+ コントローラー																						
71P8642	ServeRAID7k RAID コントローラー																						
13N2227	ServeRAID-8i SAS RAID コントローラー																						
06P5740	ServeRAID-4Lx Ultra160 SCSI コントローラー (1チャンネル)																						
32P0033	ServeRAID-6M コントローラー																						
02R0988	ServeRAID-6M コントローラー(256MB キャッシュ)																						
73P3601	iSCSI Server アダプター																						
24P0960	DS4000 FC2-133 ホスト・バス・アダプター																						
00N6881	FASiT ホスト・アダプター																						
<b>システム管理</b>																							
09N7593	リモート管理アダプター																						
59P2994	リモート管理アダプターII (J)																						
73P9341	リモート管理アダプター II SlimLine																						
<b>オプティカルドライブ 添付ソフトウェアはサポート対象外です。</b>																							
22P7047	8倍速DVD-ROMスリム・ドライブ																						
32R2905	CD-RW/DVD-ROM コンボドライブ																						
32R2906	マルチバーナー ドライブ プラス																						
<b>ファイバーチャネル製品</b>																							
174290U	DS4500 ミッドレンジ・ディスク・システム																						
17421RU	FASiT700 ストレージ・サーバー																						
172260U	DS4300 ミッドレンジ・ディスク・システム モデル60U																						
172410U	DS4100 ミッドレンジ・ディスク・システム																						

## 各システム装置別リモート管理アダプターII (J) (59P2994)サポートOS表

	xSeries 205	xSeries 206	xSeries 225	xSeries 226	xSeries 235	xSeries 255	xSeries 305	xSeries 306	xSeries 335	xSeries 345	xSeries 365
Windows Server 2003 x64 Enterprise Edition											
Windows Server 2003 Standard x64 Edition											
Windows Server 2003 Enterprise Edition (32bit)											
Windows Server 2003 Standard Edition (32bit)											
Windows Server 2003 Web Edition (32bit)											
Windows 2000 Server											
Windows 2000 Advanced Server											
Red Hat Enterprise Linux AS/ES/WS 4 for AMD64/EM64T											
Red Hat Enterprise Linux AS/ES/WS 4 for x86											
Red Hat Enterprise Linux AS 3 for AMD64/EM64T											
Red Hat Enterprise Linux AS 3 for x86											
Red Hat Enterprise Linux ES 3											
Red Hat Enterprise Linux AS 2.1											
Red Hat Linux 9											
Red Hat Linux 8.0											
Red Hat Linux 7.3											
SUSE LINUX Enterprise Server 8											

## 各システム装置別リモート管理アダプターII Slimline (73P9341)サポートOS表

	xSeries 236	xSeries 260	xSeries 336	xSeries 346	xSeries 366	xSeries 460
Windows Server 2003 x64 Enterprise Edition						
Windows Server 2003 Standard x64 Edition						
Windows Server 2003 Enterprise Edition (32bit)						
Windows Server 2003 Standard Edition (32bit)						
Windows Server 2003 Web Edition (32bit)						
Windows 2000 Server						
Windows 2000 Advanced Server						
Red Hat Enterprise Linux AS/ES/WS 4 for AMD64/EM64T						
Red Hat Enterprise Linux AS/ES/WS 4 for x86						
Red Hat Enterprise Linux AS 3 for AMD64/EM64T						
Red Hat Enterprise Linux AS 3 for x86						
Red Hat Enterprise Linux ES 3 for AMD64/EM64T						
Red Hat Enterprise Linux ES 3 for x86						
Red Hat Enterprise Linux WS 3 for x86						
SUSE LINUX Enterprise Server 9 for AMD64&EM64T						
SUSE LINUX Enterprise Server 9 for x86						
SUSE LINUX Enterprise Server 8						
SUSE LINUX Standard Server 8						



# オプション & OS別ドライバー提供リスト

この表は、各オプション製品に対するデバイス・ドライバー等が、各OS標準もしくはIBMにより提供されていることを示したものです。各システム装置と、OS、オプションのサポート状況に関しましては、各システム装置のシステムガイドをご参照ください。...動作確認済み、...日本国内において動作確認済み

P/N	製品名	Windows Server 2003 Enterprise x64 Edition	Windows Server 2003 Standard x64 Edition	Windows Server 2003 Enterprise Edition (32bit)	Windows Server 2003 Standard Edition (32bit)	Windows Server 2003 Web Edition (32bit)	Windows 2000 Server	Windows 2000 Advanced Server
<b>ネットワーク・カード</b>								
34L5202	High-Speed 100/16/4 Token-Ring PCI マネジメント・アダプター							
34L5002	16/4 TOKEN-RING PCI マネジメント・アダプター							
06P3601	10/100 Ethernet サーバー・アダプター							
31P9601	PRO/1000 モンタナイーサネット・アダプター							
73P2701	IBM PRO/1000 デュアルポート Ethernet アダプター							
22P7801	NetXtreme 1000 SX ファイバー Ethernet アダプター							
31P6301	NetXtreme 1000T Ethernet アダプター							
31P6401	NetXtreme1000 デュアルポート Ethernet アダプター							
73P4001	Netxxtreme 1000 SX+ Ethernet アダプター							
73P4101	Netxxtreme 1000 T+ Ethernet アダプター							
73P4201	Netxxtreme 1000 T+ デュアルポート Ethernet アダプター							
<b>ストレージ・コントローラー</b>								
71P8594	Ultra320 SCSI コントローラー							
13N2249	Ultra320 SCSI コントローラー							
19K4646	PCI Ultra160 SCSI アダプター							
71P8592	IBM ATA133 RAID コントローラー							
71P8648	IBM ServeRAID 7i SATA コントローラー							
25P3492	ServeRAID 5i コントローラー							
13N2190	IBM ServeRAID 6i+ コントローラー							
71P8642	ServeRAID 7k RAID コントローラー							
13N2227	ServeRAID-6i SAS RAID コントローラー							
06P5740	ServeRAID-4Lx Ultra160 SCSI コントローラー (1チャンネル)							
32P0033	ServeRAID-6M コントローラー							
02R0988	ServeRAID-6M コントローラー (256MB キャッシュ)							
73P3601	iSCSI Server アダプター							
24P0960	DS4000 FC2-133 ホスト・バス・アダプター							
00N6881	FASIT ホスト・アダプター							
<b>テープ装置 Windows バックアップ</b>								
48P7042	20/40GB TR7 IDE テープ駆動機構							
59P6746	VXA-2 80/160GB テープドライブ							
71P9145	36/72GB DDS G5 テープ・ドライブ							
00N7991	20/40GB 4mm DAT 駆動機構 (DDS-4)							
00N7992	120/240GB DDS-4 テープ・オートローダー							
59P6719	40/80GB ハーフハイト DLT VS80 テープ・ドライブ							
59P6745	80/160GB ハーフハイト DLT VS160 テープ・ドライブ							
59P6736	SDLT320 Tape ドライブ							
59P6717	100/200GB ハーフハイト LTO テープ・ドライブ							
00N8016	100/200GB LTO テープ機構							
59P6744	200/400GB LTO Ultrium2 テープドライブ							
360716X	1760GB/3.5TB S-DLT Tape オートローダー							
360726X	3607シリーズ 1.6/3.2TB LTO オートローダー							
36232LX	3623シリーズ 1.6/3.2TB LTO 2 テープ・オートローダー							
4560SLX	SDLT/LTO モジュラー・テープ・ライブラリ (Rack)							
<b>システム管理</b>								
09N7593	リモート管理アダプター							
59P2994	リモート管理アダプター-II (J)							
73P9341	リモート管理アダプター II SlimLine							
<b>光学ドライブ 添付ソフトウェアはサポート対象外です。</b>								
22P7047	8倍速DVD-ROMスリム・ドライブ							
32R2905	CD-RW/DVD-ROM コンボドライブ							
32R2906	マルチバーナー ドライブ プラス							
<b>ファイバー・チャネル製品</b>								
174290U	DS4500 ミッドレンジ・ディスク・システム							
17421RU	FASIT700 ストレージ・サーバー							
172260U	DS4300 ミッドレンジ・ディスク・システム モデル60U							
1724100	DS4100 ミッドレンジ・ディスク・システム							

## OS別オンボード・コントローラー・ドライバー対応状況

システム装置	タイプ	Chip	Windows Server 2003 Enterprise x64 Edition	Windows Server 2003 Enterprise Edition (32bit)	Windows 2000 Server	Red Hat Enterprise Linux AS/ES/WS 4	Red Hat Enterprise Linux AS/ES/WS 3	SUSE LINUX Enterprise Server 9
xSeries 206	SATA	SATA-150 controller (on planer)						
	SCSI RAID	Adaptec® 7901 HostRAID						
	SATA	SATA-150 controller (on planer)						
xSeries 226	SCSI RAID	Adaptec® 7902 HostRAID						
	SATA	SATA-150 controller (on planer)						
	SCSI RAID	Adaptec® 7902 HostRAID						
xSeries 236	SCSI RAID	Adaptec® 7902 HostRAID						
	SCSI RAID	Adaptec® 7902 HostRAID						
xSeries 255	SCSI	Adaptec® 7899						
xSeries 260	SAS	Adaptec® 9410						
xSeries 306	SATA RAID	SATA-150 controller (on planer) HostRAID						
	SCSI RAID	LSI Logic® 53C1020 LSI RAID						
	SCSI RAID	Adaptec® 7902 HostRAID						
xSeries 346	SCSI RAID	LSI Logic® 53C1030 LSI RAID						
	SCSI RAID	Adaptec® 7902 HostRAID						
xSeries 365	SCSI	LSI Logic® 53C1030						
xSeries 366	SAS	Adaptec® 9410						
xSeries 445	SCSI RAID	LSI Logic® 53C1030 LSI RAID						
	SCSI RAID	LSI RAID						
xSeries 455	SCSI RAID	LSI Logic® 53C1030 LSI RAID						
	SCSI RAID	LSI RAID						
xSeries 460	SAS	Adaptec® 9410						
	SCSI RAID	LSI RAID						
HS20 (8832)	IDE RAID	ATA-100 controller (on planer) MegaRAID						
	SCSI RAID	LSI Logic® 53C1020 LSI RAID						
HS20 (8843)	SCSI RAID	LSI Logic® 53C1020 LSI RAID						
	SCSI RAID	LSI RAID						
LS20 (8850)	SCSI RAID	LSI Logic® 53C1020 LSI RAID						
	SCSI RAID	LSI RAID						
SCSI拡張モジュール (26K4847/26K4817)	SCSI RAID	LSI Logic® 53C1020 LSI RAID						
	SCSI RAID	LSI RAID						
eServer 326	SCSI RAID	LSI Logic® 53C1020 LSI RAID						
	SCSI RAID	LSI RAID						

(2005/10/3 現在)

## IBM Internet Homepage/PC Sales Center

より詳しい情報は...

インターネット・ホームページ <sup>1</sup>

インテル・アーキテクチャー・サーバー xSeries

**<http://www.ibm.com/jp/eserver/xseries/>**

パーソナル・ワークステーション IntelliStation

**<http://www.ibm.com/jp/pc/intellistation/>**

製品のカatalogや役に立つ情報をインターネットを使ってご覧いただくことが可能です。

<sup>1</sup> このサービスに関する情報は2005年9月現在のものです。Webに掲載されているサービス内容やURL等は事前の予告なしに変更する場合がありますので、あらかじめご了承ください。

お問い合わせは、  
IBM ビジネス・パートナー、製品販売店、弊社営業担当員、または、ダイヤルIBMへ。

ダイヤルIBM 受付時間：月 - 金 9:00 ~ 18:00 (祝日、12/30-1/3を除く)

**0120-041-992** フリーダイヤル

携帯電話でおかけのお客様は下記の電話番号をご利用ください。

**03-6220-8002**

(この場合、通話料金はお客様のご負担となります。)

### ビジネスパートナー様向けお問合せ窓口

BP コンタクト IBM (xSeries 窓口)

営業時間 平日 9:00 ~ 12:00 および 13:00 ~ 17:00 (祝日、日本IBM創立記念日、12/30 ~ 1/3を除く)

**0120-07-2004** フリーダイヤル:ガイダンスに従ってビジネスパートナー番号を入力してください。

ビジネスパートナー番号入力後、更にガイダンスに従い、窓口をご選択願います。

<PC セールス・センターお問合せ対象製品 >  
@server xSeries/BladeCenter/Intellistation Pro/@server OpenPower/TotalStorage/IBM プリンター

(注意事項)

- ・ブッシュ回線の電話よりお電話いただきますようお願いいたします。ダイヤルバルス回線の場合は、音声ガイダンスが流れ終わった後で番号をダイヤル願います。
- ・携帯電話、PHSからのアクセスを受け付けておりませんので、予めご了承ください。
- ・ご利用状況により、窓口受付時間を見直させていただく可能性がございます。悪しからずご了承くださいませようお願い申し上げます。

### グローバル・ファイナンス事業部

フリーダイヤル:

**0120-77-0409**

URL:

**<http://www.ibm.com/financing/jp/>**

「IBMダイレクト価格」は、IBMの直販による提供価格であり、ビジネス・パートナーなど再販者の販売価格を拘束するものではありません。弊社WEBサイトでは供給状況などの事情により一部の製品を掲載しており、「IBMダイレクト価格」製品すべてが弊社WEBサイトで購入できることを意味するものではありません。

当(カタログ)製品の価格には、配送・セットアップ・ソフトウェアのインストール・操作指導等に要する費用は含まれておりません。

IBM、e-business ロゴ、@server、Active Memory、AIX、AIX 5L、Chipkill、Light Path Diagnostics、ServeRAID、XA-32、X-Architecture、Xcel4、XpandOnDemand、xSeries、BladeCenter、ServerGuide、NetBAY3、OS/2 Warp、Hummingbird、IBM、Netfinity、Wake on LAN、IntelliStation、SMART Reaction、Universal Management Agent は、IBM Corporation の商標。

Microsoft、Windows、Windows NT および Windows ロゴは Microsoft Corporation の米国およびその他の国における商標。

Intel、Pentium、Xeon は Intel Corporation の米国およびその他の国における商標。

他の会社名、製品名およびサービス名等はそれぞれ各社の商標。



日本アイビーエム株式会社

〒106-8711 東京都港区六本木 3-2-12

10-05 Produced in Japan

このカタログで使用されている製品の写真等は、出荷時のものと一部異なる場合があります。また仕様は事前の予告なしに変更することがあります。製品、サービス等の詳細については、弊社もしくはIBM特約店の営業担当員にご相談ください。このカタログに記載の価格は、2005年10月現在のものです、事前の予告なしに変更する場合があります。また、表示金額は、事業者向けの本体価格であり消費税は含まれません。当カタログ記載の製品にプリインストールあるいは添付されているソフトウェア製品につきましては、その梱包方法および内容物に関し、市販されているものと異なる場合があります。

## 本ガイドの使い方

最終ページの「構成一覧」を使用すると、実際に組んだ構成の一覧表を効率的に作成できます。各スロットの仕様、個数などを確認しながら、選択したのものには 欄にチェックを付け、個数を記入します。それぞれ対応したオプションを「構成一覧」に反映させ、個数、金額の合計を記入すれば簡単な見積書にもなります。本書におけるイラストのサイズ、製品の取り付け位置等は実際の製品と異なる場合があります。

## 内部構成図

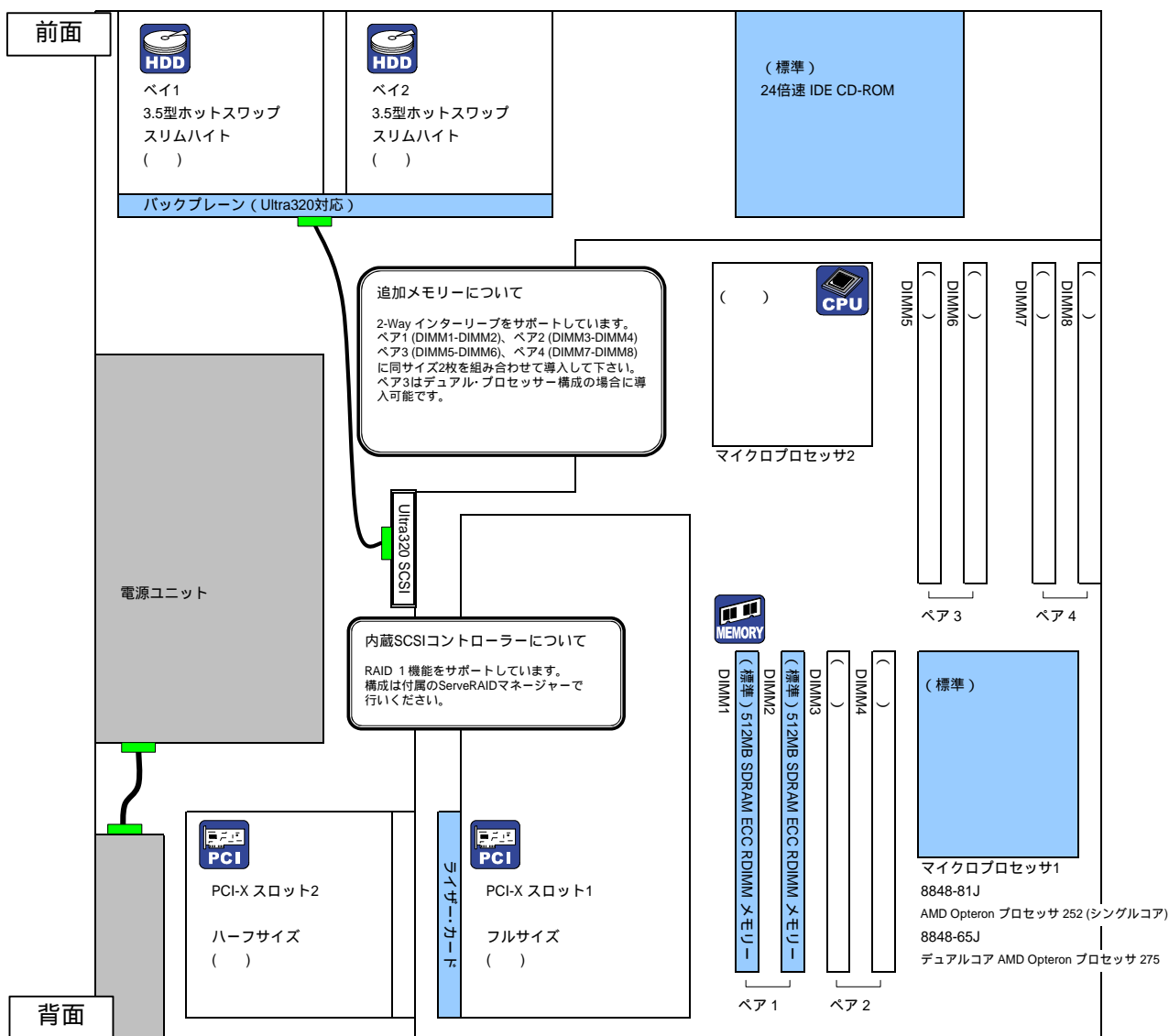

前面インターフェイス

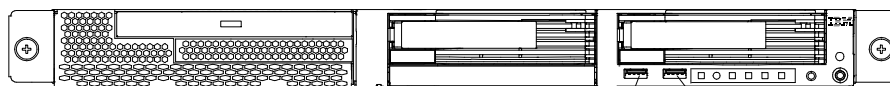

背面インターフェイス

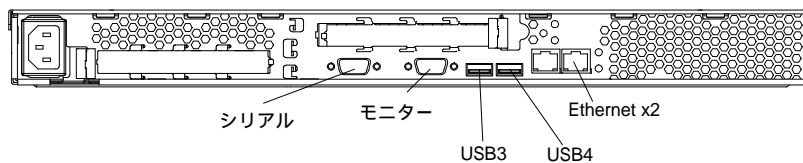



システム装置

	モデル	IBMダイレクト価格(税別)	主な標準スペック	選択欄
@server 326	8848-81J	367,000円	AMD Opteron™ プロセッサ252 (シングルコア) (2.6GHz)、1GBメモリー、標準HDDなし	
	8848-65J	476,000円	デュアルコア AMD Opteron™ プロセッサ275 (2.2GHz)、1GBメモリー、標準HDDなし	



プロセッサ・オプション

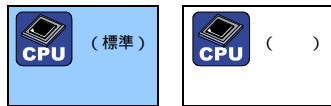

標準CPU

81J...AMD Opteron™ プロセッサ252 (シングルコア) (2.6GHz)  
65J...デュアルコア AMD Opteron™ プロセッサ275 (2.2GHz)

マイクロプロセッサ1      マイクロプロセッサ2

CPUアップグレード

SMPアップグレードを行なう場合、同じタイプ、同一周波数、同一キャッシュ・サイズのプロセッサを使用してください。

8848-81Jの場合

番号	品名	IBMダイレクト価格(税別)	選択欄 x 個数
13N0703	Opteron プロセッサ モデル 252	225,000円	x ( )

8848-65Jの場合

番号	品名	IBMダイレクト価格(税別)	選択欄 x 個数
25R8959	Opteron プロセッサ モデル 275	210,000円	x ( )



メモリー

2Way インターリーブをサポートしています。ペア1(DIMM1、DIMM2)、ペア2(DIMM3、DIMM4)、ペア3(DIMM5、DIMM6)、ペア4(DIMM7、DIMM8)に同サイズ2枚を組み合わせて導入してください。

メモリー・ソケット数: 6 (空きソケット 4)

メモリー・ソケット	(標準) 512MB SDRAM ECC RDIMMメモリー	DIMM1	DIMM2	] ペア 1	
	(標準) 512MB SDRAM ECC RDIMMメモリー				
	( )	DIMM3	DIMM4	] ペア 2	
	( )				
	( )	DIMM5	DIMM6	] ペア 3	} 2Wayの場合のみ導入可能
	( )				
	( )	DIMM7	DIMM8	] ペア 4	
	( )				

PC2700メモリーにPC3200メモリーを追加した場合、メモリーバスクロックはPC2700の667MHzで動作します。メモリーバス・クロックを 800MHz で動作させたい場合には、PC3200 メモリーのみで構成してください。

メモリー構成ガイド

Uni-プロセッサ場合

ペア	DIMMソケット	導入順
ペア1	DIMM1 & DIMM2	
ペア2	DIMM3 & DIMM4	
N/A		

DIMM5 & DIMM6へのメモリー導入は不可。

デュアル-プロセッサの場合

ペア	DIMMソケット	導入順
ペア1	DIMM1 & DIMM2	
ペア3	DIMM5 & DIMM6	
ペア2	DIMM3 & DIMM4	
ペア4	DIMM7 & DIMM8	

メモリー構成例 1

番号	品名	IBMダイレクト価格(税別)	選択欄	総容量									
				1GB	2GB	3GB	3GB	4GB	5GB	6GB	8GB	16GB	
標準	512MB PC3200 SDRAM ECC RDIMM x 2	-	標準										
73P3233	1GB PC3200 CL3 ECC DDR SDRAM RDIMM (2x512MB) Kit	85,000円	x(個数)	-	1	2	-	3	-	1	-	-	-
73P3234	2GB PC3200 CL3 ECC DDR SDRAM RDIMM (2x1GB) Kit	190,000円	x(個数)	-	-	-	1	-	2	2	4	2	-
73P2269	2GB PC2700 CL2.5 ECC DDR SDRAM RDIMM	336,000円	x(個数)	-	-	-	-	-	-	-	-	-	8
合計枚数				2	4	6	4	8	6	8	8	8	8

- このメモリー構成例はこのモデルで構成可能な構成をすべて示しているわけではありません。
- 標準メモリーを取り外す必要があります。
- 2Way SMP構成の場合のみ。



## PCI アダプター・オプション

標準装備されるデュアル Ethernet でネットワークのリダンダントな構成を組むことができます

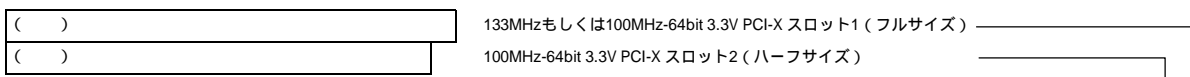

番号	品名	IBMダイレクト価格(税別)	選択個数	PCI-X	サポート・スロット	2	1
<b>ネットワーク・カード</b> システム装置には、10/100/1000 Ethernet x 2がマザーボード上についています。							
73P4001	1 Netxtreme 1000 SX+ Ethernet アダプター	85,000円 5	x ( )	133MHz/64bit	1...2		
73P4101	1 Netxtreme 1000 T+ Ethernet アダプター	30,000円 5	x ( )	133MHz/64bit	1...2		
73P4201	1 Netxtreme 1000 T+ デュアルポート Ethernet アダプター	47,000円 5	x ( )	133MHz/64bit	1...2		
<b>ストレージ・コントローラー</b>							
13N2249	Ultra320 SCSI コントローラー	33,000円	x ( )	133MHz/64bit	1...2		
32P0033	2 ServeRAID-6M コントローラー	129,000円	x ( )	133MHz/64bit	2	-	
02R0988	3 ServeRAID-6M コントローラー(256MB キャッシュ)	158,000円	x ( )	133MHz/64bit	2	-	
<b>ファイバー・チャネル・アダプター</b>							
24P0960	DS4000 FC2-133 ホスト・バス・アダプター	240,200円	x ( )	133MHz/64bit	1...2		

- 1 リダンダントNICとしての設定が可能です。リダンダントNICにする場合、同一アダプターを2枚装着してください。
- 2 Ultra320 SCSI対応、2チャンネル、128MB/バッテリーバックアップ付き。
- 3 Ultra320 SCSI対応、2チャンネル、256MB/バッテリーバックアップ付き。

### PCI-Xスロットの構成について

PCI-X 拡張スロットのデフォルト構成(JPCIXB1 のジャンパー・ブロックがピン2 および3 上にある)では、スロット1 はフルサイズの133MHz-64bitスロットであり、スロット2 は使用できないようになっています。JPCIXB1 のジャンパー・ブロックをピン1 と2 に移動すると、拡張スロットは2つとも100MHz-64bit のスロットとして構成されます。

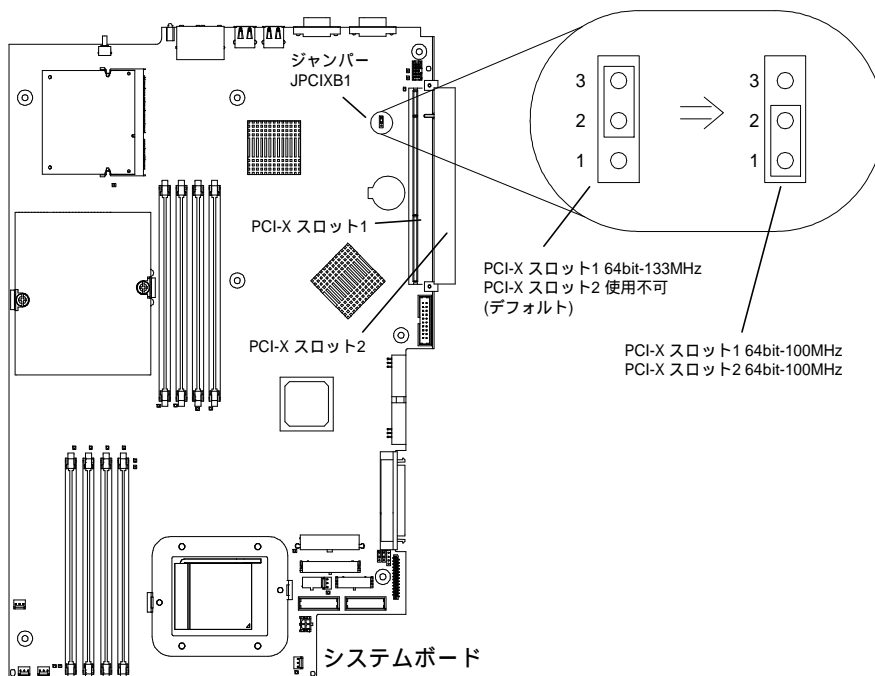



## ハードディスク・ドライブ

 ベイ1 3.5型ホットスワップ スリムハイ特 ( )	 ベイ2 3.5型ホットスワップ スリムハイ特 ( )
バックプレーン (Ultra320対応)	

番号	品名	IBMダイレクト価格(税別)	選択欄 x 個数	サポート・ベイ
<b>ホットスワップ・ハードディスク</b>				
90P1304	36GB ホットスワップ U320 10K ハードディスク	33,000円 <sup>4</sup>	x ( )	1...2
90P1305	73GB ホットスワップ U320 10K ハードディスク	47,000円	x ( )	1...2
90P1306	146GB ホットスワップ U320 10K ハードディスク	78,000円	x ( )	1...2
90P1307	300GB 10K ホットスワップ Ultra320 SCSI HDD	148,000円	x ( )	1...2
90P1380	36GB 15K ホットスワップ Ultra320 SCSI HDD	47,000円	x ( )	1...2
90P1381	73GB 15K ホットスワップ Ultra320 SCSI HDD	78,000円	x ( )	1...2
90P1382	146GB 15K ホットスワップ Ultra320 SCSI HDD	144,000円	x ( )	1...2



## 外部ストレージ拡張装置

番号	品名	IBMダイレクト価格(税別)	選択欄 x 個数
<b>外部SCSI接続</b>			
17331RU <sup>1 2</sup>	EXP400 ストレージ拡張装置	405,000円	x ( )
59P5018 <sup>3</sup>	EXP400 サービス・モジュール	129,000円	x ( )
09N7296	EXP300 ラック・タワー変換キット	65,000円	x ( )
<b>iSCSI接続</b> 構成は別紙「DS300/DS400構成ガイド」を参照してください。			
17011RS	TotalStorage DS300 モデル 1RS	523,000円	x ( )
17011RL	TotalStorage DS300 モデル 1RL	392,000円	x ( )
13N1778	TotalStorage Flashcopy for DS300&DS400	523,000円 <sup>4</sup>	x ( )
13N1775	DS300 パワー・サブライ アップグレード	130,000円	x ( )
<b>ファイバー・チャンネル接続</b> 構成は別紙「DS300/DS400構成ガイド」を参照してください。			
17001RS	TotalStorage DS400 モデル 1RS	654,000円	x ( )
13N1779	EXP400 アタッチ ライセンス for DS400	261,000円 <sup>4</sup>	x ( )
<b>EXP400/DS300/DS400 対応ハードディスク</b>			
90P1304	36GB ホットスワップ U320 10K ハードディスク	33,000円 <sup>4</sup>	x ( )
90P1305	73GB ホットスワップ U320 10K ハードディスク	47,000円	x ( )
90P1306	146GB ホットスワップ U320 10K ハードディスク	78,000円	x ( )
90P1307	300GB 10K ホットスワップ Ultra320 SCSI HDD	148,000円	x ( )
90P1380	36GB 15K ホットスワップ Ultra320 SCSI HDD	47,000円	x ( )
90P1381	73GB 15K ホットスワップ Ultra320 SCSI HDD	78,000円	x ( )
90P1382	146GB 15K ホットスワップ Ultra320 SCSI HDD	144,000円	x ( )

- 1 標準で2m外付け用Ultra2 SCSIケーブル(03K9310)が1本同梱されています。
- 2 内蔵するハードディスクは別途必要となります。
- 3 EXP400に2台のServerの共有とクラスタリングを可能にします。
- 4 限定供給品。



## ファイバー・チャンネル・オプション

P.II-329 トータルストレージをご参照ください。



## テープ・バックアップ装置

eServer 326にてテープ・バックアップ装置を接続する場合、PCI Ultra160 SCSI アダプター(19K4646)および、外付けテープ装置格納装置が必要になります。

番号	品名	IBMダイレクト価格(税別)	選択欄 x 個数	
<b>テープ・バックアップ装置</b>				
59P6746	1 VXA-2 80/160GB テープドライブ	164,000円	x ( )	
71P9145	1 36/72GB DDS G5 テープ・ドライブ	172,000円	x ( )	
59P6736	1 SDLT320 Tapeドライブ	513,000円	x ( )	
59P6744	1 200/400GB LTO Ultrium2 テープドライブ	696,000円	x ( )	
<b>外付けオートローダー</b>				
36232LX	3623シリーズ 1.6/3.2TB LTO 2 テープ・オートローダー	1,396,000円	x ( )	ラック型 (2U)
36232SX	SDLT320 テープ・オートローダー	1,396,000円	x ( )	ラック型 (2U)
<b>外付けテープ・ライブラリ (ラック対応)</b>				
4560SLX	2 SDLT/LTO モジュラー・テープ・ライブラリ (Rack)	1,378,000円	x ( )	ラック型 (5U)
59P6657	ライブラリ・ファイバーチャネル・オプション	767,000円	x ( )	
71P9146	3 モジュラー・ライブラリ・LTO2ドライブ (Ultrium2)	1,291,000円	x ( )	
59P6659	6 LTOカートリッジ・マガジン	78,000円	x ( )	
24P8936	4 モジュラー ライブラリ SDLTドライブ(SDLT600)	1,396,000円	x ( )	
59P6660	5 モジュラー・ライブラリ・SDLTドライブ(SDLT320)	1,177,000円	x ( )	
59P6661	6 SDLTカートリッジ・マガジン	78,000円	x ( )	
59P6662	7 モジュラー・ライブラリ・エレベーター・オプション	366,000円	x ( )	
59P6663	8 モジュラー・ライブラリ・エレベーター・リンク・オプション	69,000円	x ( )	
<b>外付けテープ・バックアップ装置格納装置</b>				
4559HHx	9 ハーフハイト テープ・エンクロージャー	52,000円	x ( )	外付け
4559FHx	10 フルハイト テープ・エンクロージャー	62,000円	x ( )	外付け
45591UX	11 1U xSeries テープ・エンクロージャー	85,000円	x ( )	ラック型 (1U)
45594UX	12 4U Rack Mount テープ・エンクロージャー	121,000円	x ( )	ラック型 (4U)
<b>メディア・カートリッジ</b>				
71P9160	IBM VXA2 データカートリッジ 5巻パック	87,000円	x ( )	
71P9158	IBM DDS G5 データカートリッジ 5巻パック	26,000円	x ( )	
71P9153	IBM SDLT I データカートリッジ 5巻パック	87,000円	x ( )	
71P9159	IBM LTO Ultrium2 データカートリッジ 5巻パック	65,000円	x ( )	

- 1 1ドロップ内蔵SCSIケーブル・ターミネーター付き (LVD対応) が1本同梱されます。
- 2 SDLTまたはLTOのテープ・ドライブを各モジュール1台、最大2台まで導入可能。
- 3 Ultrium2規格。LTOカートリッジ・マガジン (59P6659)を同時に導入してください。
- 4 SDLT600規格。SDLTカートリッジ・マガジン (59P6661)を同時に導入してください。
- 5 SDLT320規格。SDLTカートリッジ・マガジン (59P6661)を同時に導入してください。
- 6 4560SLXあたり1セット導入できます。
- 7 2台のライブラリを連結する際に必要。
- 8 3台以上 (最大8台まで)のライブラリを連結する際に必要。
- 9 ハーフハイト専用のテープ格納装置です。4m SCSI ケーブル (68ピン-0.8mm VHDCI)およびターミネーター付き。
- 10 フルハイト専用のテープ格納装置です。4m SCSI ケーブル (68ピン-0.8mm VHDCI)およびターミネーター付き。
- 11 ラックマウント型 (1U)。最大2台まで、ハーフハイトのテープ装置を格納可能。  
2m 外付け用SCSIケーブル x2、SCSI ターミネーター x2および、2.7m電源コード (IEC320-C14) x1が同梱されます。  
9307-xxx S2ラックにはラックマウントできません。(2005/4/27現在)
- 12 ラックマウント型 (4U)。最大4台のフルハイト テープ・ドライブ、または6台のハーフハイト テープ・ドライブを格納可能 (混在可)。

59P6660  
24P8936

テープ装置とハードディスクドライブは、同一SCSIチャネル上でデジジー チェーン接続しないことを推奨します。ServeRAID経由ではテープ・バックアップ・ユーティリティのDisaster Recoveryなど、オプションの使用はサポートされません。Disaster Recoveryをご使用になる場合は、別途SCSIアダプターを使用するか、RAID構成を組んでいないオンボードSCSIポートに接続してください。ServeRAIDでRAID構成を組んだSCSIチャネル、およびオンボードRAID機能を使用したSCSIチャネルにテープ装置は接続しないでください。

### [eServer 326にて稼働確認済み (IBMテストによる) テープ・バックアップ・ユーティリティ]

この動作確認リストに記載があっても、必ずしもバックアップ・ソフトベンダーの認証リストに記載されているとは限りません。テープ装置の動作確認につきましては、テープ・バックアップ・ユーティリティの基本機能についてのみ確認しています。Disaster Recoveryなどのサポートにつきましてはバックアップソフトベンダーにご確認ください。なお、制限事項につきましては、以下のURLの重要情報をご参照ください。  
[http://www.ibm.com/jp/servers/eserver/xseries/tech/imp\\_info.html](http://www.ibm.com/jp/servers/eserver/xseries/tech/imp_info.html)

Windows Server 2003 最新のDevice Driverを 適用してください。	VXA-2 80/160GB : 59P6746 36/72GB DDS G5 : 71P9145 SDLT320 Tape : 59P6736 200/400GB LTO Ultrium2 : 59P6744 1.6/3.2TB LTO2オートローダー : 36232LX SDLT/LTO ライブラリ : 4560SLX	Windows バックアップ Windows バックアップ Windows バックアップ Windows バックアップ Windows バックアップ Windows バックアップ
Red Hat Enterprise Linux	VXA-2 80/160GB : 59P6746 36/72GB DDS G5 : 71P9145 SDLT320 Tape : 59P6736 200/400GB LTO Ultrium2 : 59P6744 1.6/3.2TB LTO2オートローダー : 36232LX SDLT/LTO ライブラリ : 4560SLX	tar tar tar tar tar tar
SUSE LINUX	VXA-2 80/160GB : 59P6746 36/72GB DDS G5 : 71P9145 SDLT320 Tape : 59P6736 200/400GB LTO Ultrium2 : 59P6744 1.6/3.2TB LTO2オートローダー : 36232LX SDLT/LTO ライブラリ : 4560SLX	tar tar tar tar tar tar



ファイバー・チャネル・オプション

FASTストレージ・マネージャー のアップグレードは以下のWebサイトより無償ダウンロード可能です。  
<http://www.ibm.com/support/us/>  
 Get product support for:Storage Select product family:FAST Storage Servers

番号	品名	IBMダイレクト価格(税別)	選択欄 x 個数
<b>RAIDコントローラー</b>			
174290U 1	DS4500 ミッドレンジ・ディスク・システム	7,500,000円	x ( )
24P8215 2	DS4300 ターボ・ミッドレンジ・ディスク・システム	4,219,000円	x ( )
172260U 3	DS4300 ミッドレンジ・ディスク・システム モデル60U	1,727,000円	x ( )
17226LU 4	DS4300 ミッドレンジ・ディスク・システム モデル6LU	866,200円	x ( )
1724100 5	DS4100 ミッドレンジ・ディスク・システム	1,294,000円	x ( )
<b>DS4500オプション</b>			
19K1269	DS4000 2Gbps ミニ・ハブ	135,000円	x ( )
24P7985 6	DS4500 FlashCopy	1,300,000円	x ( )
24P7984 7	DS4500 16から64ストレージ・パーティションへのアップグレード	2,031,000円	x ( )
24P8227 8	DS4500 VolumeCopy	1,517,000円	x ( )
24P8228 9	DS4500 Flash/Volume Copy	2,697,000円	x ( )
<b>DS4300 エントリー・アップグレード</b>			
24P8963 10	DS4300 モデル6LUアップグレード	1,155,000円	21 x ( )
24P8964 11	DS4300 モデル6LUターボ・アップグレード	3,936,000円	21 x ( )
<b>ターボ・オプション付DS4300 オプション</b>			
24P8217 12	DS4300 FlashCopy	1,180,000円	x ( )
24P8218 13	DS4300ターボ VolumeCopy	842,600円	21 x ( )
24P8219 13	DS4300ターボ Flash/Volume Copy	1,686,000円	x ( )
24P8222	DS4300ターボ 8から64ストレージ・パーティションへのアップグレード	2,922,000円	x ( )
24P8223	DS4300 8から16ストレージ・パーティションへのアップグレード	1,124,000円	x ( )
24P8224	DS4300ターボ 16から64ストレージ・パーティションへのアップグレード	2,023,000円	21 x ( )
<b>DS4300 ストレージ・サーバー オプション</b>			
24P8216 14	DS4300 ターボ・オプション(現場アップグレード)	3,069,000円	x ( )
24P8217 12	DS4300 FlashCopy	1,180,000円	x ( )
24P8067 15 16	DS4300 インテル・バック	451,100円	x ( )
24P8068 15	DS4300 Linux/Intelホスト・キット	112,700円	x ( )
24P8069 15	DS4300 Novell Netwareホスト・キット	112,700円	21 x ( )
24P8070 15	DS4300 VMwareホスト・キット	112,700円	x ( )
24P8066 17	DS4300 EXP700接続(2台分)	507,100円	x ( )
24P8149 17	DS4300 EXP700接続(1台目)	168,700円	x ( )
24P8151 17	DS4300 EXP700接続(2台目)	450,700円	x ( )
24P8180 17	DS4300 EXP700接続(3台分)	953,300円	x ( )
24P8183 17	DS4300 EXP700接続(3台目)	448,300円	x ( )
24P8075 18	DS4300 4ストレージ・パーティション	338,400円	x ( )
24P8157 18	DS4300 8ストレージ・パーティション	563,900円	x ( )
24P8221 18	DS4300 16ストレージ・パーティション	1,686,000円	x ( )
24P8154 19	DS4300 4から8ストレージ・パーティションへのアップグレード	451,100円	x ( )
24P8223 20	DS4300 8から16ストレージ・パーティションへのアップグレード	1,124,000円	x ( )

- Windows NT/2000/2003, NetWare 6.0, RedHat Enterprise Linux 2.1, United Linux 1.0, VMware ESX 2.0のOSをサポートします。標準で、2Gbps対応RAIDコントローラー・カードが2つのリダンダント構成になっています。1台のコントローラー・ユニットで、最大16台のEXP700 ストレージ拡張ユニット(最大32TBまで)、もしくは最大16台のEXP100 ストレージ拡張ユニット(最大56TBまで)の接続をサポート。EXP700/500とEXP100の混在接続はサポートされません。FAST ストレージ・マネージャー-v8.3が付属されます。接続プラグにSFPモジュールを採用。ラック対応、高さ4U。
- Windows NT/2000/2003, NetWare6.0, RedHat Enterprise Linux 2.1, United Linux 1.0, VMware ESX 2.0のOSをサポートします。DS4300本体とターボ・オプション2GBキャッシュ(RAIDコントローラー当たり1GB)、FASTストレージ・マネージャー-v8.4、最大7台までのEXP700接続のライセンスとサポート、8ストレージ・パーティション)が合わせて出荷されます。最大14個のHDDを内蔵可能。また、最大8台のEXP100ストレージ拡張ユニット(最大28TBまで)をサポート。EXP100接続時は、DS4300の内蔵ディスクおよびEXP100とEXP700の混在接続はサポートされません。
- Windows NT/2000/2003, NetWare6.0, RedHat Enterprise Linux 2.1, United Linux 1.0, VMware ESX 2.0のOSをサポートします。FAST ストレージ・マネージャー-v8.3が付属されます。最大14個のHDDを内蔵可能。接続プラグにSFPモジュールを採用。ラック対応、高さ3U。最大3台のFAST EXP700が接続可能。(要接続ライセンス) また、最大8台のEXP100ストレージ拡張ユニット(最大28TBまで)をサポート。(接続ライセンス不要) EXP100接続時は、DS4300の内蔵ディスクおよびEXP100とEXP700の混在接続はサポートされません。
- DS4300のエントリーモデル。シングルRAID制御装置搭載、シングル電源機構。24P8963を導入することで、DS4300相当にアップグレード可能。Windows NT/2000/2003, NetWare6.0, RedHat Enterprise Linux 2.1, United Linux 1.0, VMware ESX 2.0のOSをサポートします。FAST ストレージ・マネージャー-v8.3が付属されます。最大14個のHDDを内蔵可能。接続プラグにSFPモジュールを採用。ラック対応、高さ3U。
- Windows NT/2000/2003, NetWare6.5, RedHat Enterprise Linux 2.1/3.0, United Linux 1.0, VMware ESX 2.0のOSをサポートします。FAST ストレージ・マネージャー-v8.4が付属されます。最大14個のHDDを内蔵可能。接続プラグにSFPモジュールを採用。ラック対応、高さ3U。最大3台のFAST EXP100が接続可能(最大14TBまで)(接続ライセンス不要) EXP700との接続はサポートされません。
- DS4500において、フラッシュ・コピー機能を有効化するためのライセンス・キーを提供します。
- DS4500において、64ストレージ・パーティションを有効化するためのライセンス・キーを提供します。
- FlashCopy(p/n:24P7985)、およびFASTストレージ・マネージャー-v8.4以降の導入が前提となります。VolumeCopy機能を使用するためのライセンスと導入Key生成のための手順が提供されます。
- FASTストレージ・マネージャー-v8.4以降の導入が前提となります。FlashCopyおよびVolume機能を使用するためのライセンスと導入Key生成のための手順が提供されます
- DS4300モデル6LUをDS4300モデル60U相当にアップグレード。2個のRAID制御装置および追加の電源機構が含まれます。
- DS4300モデル6LUをターボ・フィーチャー付DS4300モデル相当にアップグレード。2個のRAID制御装置、追加の電源機構、8ストレージ・パーティション、最大7台までのEXP700接続のライセンスとサポートが含まれます。
- フラッシュ・コピー機能を有効化するためのライセンス・キーを提供します。
- ターボ オプション付DS4300に対してのみ選択可能です。
- 導入済みDS4300に対してのみ選択可能です。ターボ オプションへのアップグレード キットが提供されます。
- Microsoft Windows NT/2000/2003 プラットフォームに接続するためのライセンスとサポートは標準で含まれています。他のサーバー・プラットフォームにDS4300を接続する際には、ホスト・キットが別途必要となります。
- Intel/バックには、Linux, Novell NetWare, 4ストレージ・パーティションのフィーチャーが含まれます。
- EXP700接続に対するライセンスとサポートを提供。
- ストレージ・パーティション数を拡張するフィーチャーです。標準では1パーティションのみのサポートとなります。
- 24P8075導入後にストレージ・パーティション数を拡張したい場合に指定してください。
- 24P8157導入後にストレージ・パーティション数を拡張したい場合に指定してください。
- 限定供給品。



ファイバー・チャネル・オプション

番号	品名	IBMダイレクト価格(税別)	選択欄	× 個数
<b>FASiT100 ストレージ・サーバー オプション</b>				
24P8997	1 DS4100 FlashCopy	842,600円	12	x ( )
25R0051	2 3 DS4100 インテル・パック	451,100円		x ( )
25R0060	2 DS4100 Linux/Intelホスト・キット	112,700円		x ( )
25R0061	2 DS4100 Novell Netwareホスト・キット	112,700円	12	x ( )
25R0062	2 DS4100 VMwareホスト・キット	112,700円		x ( )
25R0072	4 DS4100 4ストレージ・パーティション	338,400円		x ( )
25R0074	4 DS4100 8ストレージ・パーティション	563,900円	12	x ( )
25R0077	4 DS4100 16ストレージ・パーティション	1,686,000円	12	x ( )
25R0080	5 DS4100 4から8ストレージ・パーティションへのアップグレード	451,100円	12	x ( )
25R0081	6 DS4100 8から16ストレージ・パーティションへのアップグレード	1,124,000円	12	x ( )
<b>ストレージ拡張装置</b>				
17401RU	##	#N/A		x ( )
171010U	7 DS4000 EXP100 ストレージ拡張ユニット	1,848,000円		x ( )
<b>ハードディスク・オプション (ファイバー・インターフェイス)</b>				
06P5762	2Gbps FC 73.4GB/10K ディスク・ドライブ	220,400円		x ( )
32P0765	2Gbps FC 146.8GB/10K ディスク・ドライブ	393,600円		x ( )
06P5772	2Gbps FC 36.4GB/15K ディスク・ドライブ	175,700円		x ( )
32P0768	2Gbps FC 73.4GB/15K ディスク・ドライブ	330,600円		x ( )
<b>ハードディスク・オプション (DS4100/EXP100用)</b>				
90P1350	SATA 250GB/7,200RPM ディスク・ドライブ	125,900円		x ( )
<b>ハブ</b>				
2005H08	8 ##	#N/A		x ( )
22R0483	9 ショート・ウェーブ SFP トランシーバー 4パック	71,500円		x ( )
22R0552	10 H08 フル・ファブリック	259,900円		x ( )
<b>SFPモジュール・LC-LCケーブル</b>				
19K1271	ショート・ウェーブSFPモジュール	58,200円		x ( )
19K1247	LC-LC ファイバー・チャネル・ケーブル(1m)	14,500円		x ( )
19K1248	LC-LC ファイバー・チャネル・ケーブル(5m)	18,500円		x ( )
19K1249	LC-LC ファイバー・チャネル・ケーブル(25m)	34,600円		x ( )
<b>LC-SC変換ケーブル</b>				
19K1250	10 LC-SC ファイバー・チャネル・アダプター・ケーブル	29,200円		x ( )

- 1 フラッシュ・コピー機能を有効化するためのライセンス・キーを提供します。
- 2 Microsoft Windows NT/2000/2003 プラットフォームに接続するためのライセンスとサポートは標準で含まれています。他のサーバー・プラットフォームにFASiT100を接続するには、ホスト・キットが別途必要となります。
- 3 Intel/パックには、Linux、Novell NetWare、4ストレージ・パーティションのフィーチャーが含まれます。
- 4 ストレージ・パーティション数を拡張するフィーチャーです。標準では1パーティションのみのサポートとなります。
- 5 25R0072導入後にストレージ・パーティション数を拡張したい場合に指定してください。
- 6 25R0074導入後にストレージ・パーティション数を拡張したい場合に指定してください。
- 7 EXP700/500とEXP100の混在接続はサポートされませんが、FASiT900/600およびFASiT100と接続可能。FASiT600接続時、FASiT600内蔵ディスクはサポートされません。また、FASiT900/600のEXP100接続時において、Remote Mirror機能はサポートされませんが、FlashCopy、VolumeCopy機能はサポートされます。
- 8 4個のショート・ウェーブ光ファイバー・ポート (SFPモジュール装着済み)と、4個のショート・ウェーブSFP、およびロング・ウェーブSFP双方に対応したファイバー・チャネル・ポートがあります。高さ1U。
- 9 4個のショート・ウェーブSFPがパッケージに同梱されている「お買い得な製品」です(2005H08純正)。ファイバー・ケーブルについても2005H08純正の製品をご提供可能です。
- 10 フル・ファブリック対応スイッチへのアップグレードを提供します。他の機能強化のオプションは 別途 ご相談いたします。
- 11 SC対応のホスト・アダプター、SANスイッチ(2109-S08/S16)およびFASiTストレージ・デバイス(FASiT200/EXP500)に接続する際にLC-LCケーブルと併に使用します。
- 12 限定供給品。



## コンソール・電源・その他オプション

番号	品名	IBMダイレクト価格(税別)	選択欄 x 個数
<b>液晶モニター</b>			
23K1335 1	*15型 TFT モニター L150	34,000円	x ( )
39R6096 1	*17型 TFT モニター L171P	42,000円	x ( )
90P0732 1	*19型 TFT モニター L191P	62,000円	x ( )
90P0735 1	*20型 TFT モニター L200P	97,000円	x ( )
17231JX 2 6	NetBAY 1U フラットパネル・モニター・コンソール・キット 日本語キーボード付	260,000円	x ( )
17231UX 3 6	NetBAY 1U フラットパネル・モニター・コンソール・キット 英語キーボード付	260,000円	x ( )
17232NX 4	2U フラットパネル・モニター・コンソール・キット	190,000円	x ( )
<b>キーボード・マウス</b> eServer 326にはキーボード、マウスは同梱されません。			
90P0743	USB オプティカル ホイールマウス	2,600円	x ( )
39M7242 5	USBキーボード ウルトラナビ付	13,000円	x ( )
<b>その他デバイス</b>			
22P7047	8倍速DVD-ROMスリム・ドライブ	21,000円	x ( )

- 1 ラックマウントできません。外付けで使用してください。  
IBMが取り扱う他社製品。
- 2 トラックポイントおよびトラックパッドポイント装置機能付きPS/2日本語キーボードを同梱します。
- 3 トラックポイントおよびトラックパッドポイント装置機能付きPS/2英語キーボードを同梱します。
- 4 2Uサイズに格納可能な、15型TFT液晶カラー・モニター、キーボードトレイ、ラック対応レールのキット。
- 5 Thinkデザインを継承したウルトラナビ、トラックポイント付の日本語キーボード。USB接続。各種キーボード・トレイには格納できません。
- 6 同梱されるキーボードは、1735L04/R16経由でのみ接続可能。

BIOSアップデートを行う場合、フロッピー・ディスク・ドライブが必要になります。  
別途、ThinkPad USB ポータブル・ディスク・ドライブ (05K9276)をご購入ください。  
なお、CD-ROMからもBIOSアップデートが可能ですので、CD-ROMへの書き込みができる  
環境がある場合は、フロッピー・ディスク・ドライブを購入する必要はありません。



## ServicePac ワランティー&メンテナンス オプション

### ServicePacご購入についての注意

1. ServicePacは1年目の保証期間中のみ購入可能で、サービス内容の3年間、4年間、5年間は保証期間を含めての期間となります。
2. ServicePac製品番号の料金はサービス提供期間中の保守サービスに対する一括払料金です。(1年分の料金ではありません)
3. ServicePacの販売対象となる機器は追加 削除されていきます。ServicePacをご購入の際は、以下のURLのServicePac対象機器検索にて最新情報をご確認ください。  
検索結果ページに表示される「登録可能期限」以降に保証が開始される機器、または対象でない機器はサービスの登録ができません。

IBM ServicePac : [http://www-6.ibm.com/jp/services/its/support/svcpack\\_new.html](http://www-6.ibm.com/jp/services/its/support/svcpack_new.html)

### eServer 326 (1年間NBD保証)

商品番号	サービスレベル	標準料金	税込料金	登録可能期限
13P6879	3年間オンサイト修理/12x6 CRU	164,600円	172,830円	2010/12/1
13P6885	3年間オンサイト修理/12x6 Non_CRU	194,000円	203,700円	2010/12/1
13P6880	3年間オンサイト修理/24x7 CRU	205,800円	216,090円	2010/12/1
13P6886	3年間オンサイト修理/24x7 Non_CRU	235,200円	246,960円	2010/12/1
13P6881	4年間オンサイト修理/12x6 CRU	233,200円	244,860円	2009/12/1
13P6887	4年間オンサイト修理/12x6 Non_CRU	272,400円	286,020円	2009/12/1
13P6882	4年間オンサイト修理/24x7 CRU	291,500円	306,075円	2009/12/1
13P6888	4年間オンサイト修理/24x7 Non_CRU	330,700円	347,235円	2009/12/1
13P6883	5年間オンサイト修理/12x6 CRU	301,800円	316,890円	2008/12/1
13P6889	5年間オンサイト修理/12x6 Non_CRU	350,800円	368,340円	2008/12/1
13P6884	5年間オンサイト修理/24x7 CRU	377,300円	396,165円	2008/12/1
13P6890	5年間オンサイト修理/24x7 Non_CRU	426,300円	447,615円	2008/12/1
26L8725	3年間翌営業日以降対応修理 (NBD) 8x5 CRU	102,900円	108,045円	2010/12/1
26L6025	3年間翌営業日以降対応修理 (NBD) 8x5 Non_CRU	132,300円	138,915円	2010/12/1
26L8825	4年間翌営業日以降対応修理 (NBD) 8x5 CRU	154,300円	162,015円	2009/12/1
26L8025	4年間翌営業日以降対応修理 (NBD) 8x5 Non_CRU	193,500円	203,175円	2009/12/1
26L8925	5年間翌営業日以降対応修理 (NBD) 8x5 CRU	205,800円	216,090円	2008/12/1
13P6325	5年間翌営業日以降対応修理 (NBD) 8x5 Non_CRU	254,800円	267,540円	2008/12/1
40M7629	3年間 オンサイト・スーパー サービス	266,000円	279,300円	2010/12/1
40M7630	4年間 オンサイト・スーパー サービス	371,000円	389,550円	2009/12/1
40M7631	5年間 オンサイト・スーパー サービス	472,000円	495,600円	2008/12/1

# システム構成ガイド

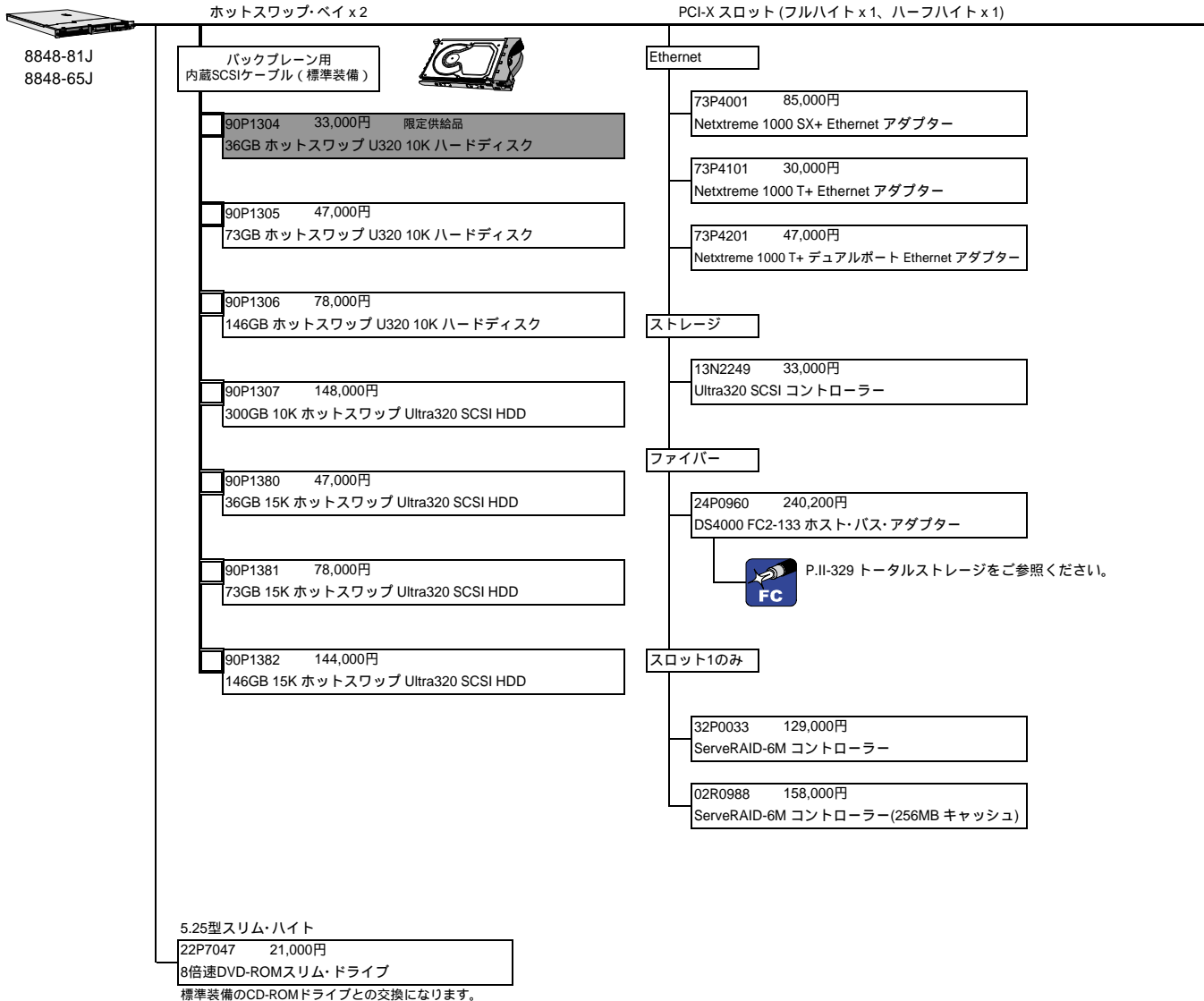

# システム構成ガイド

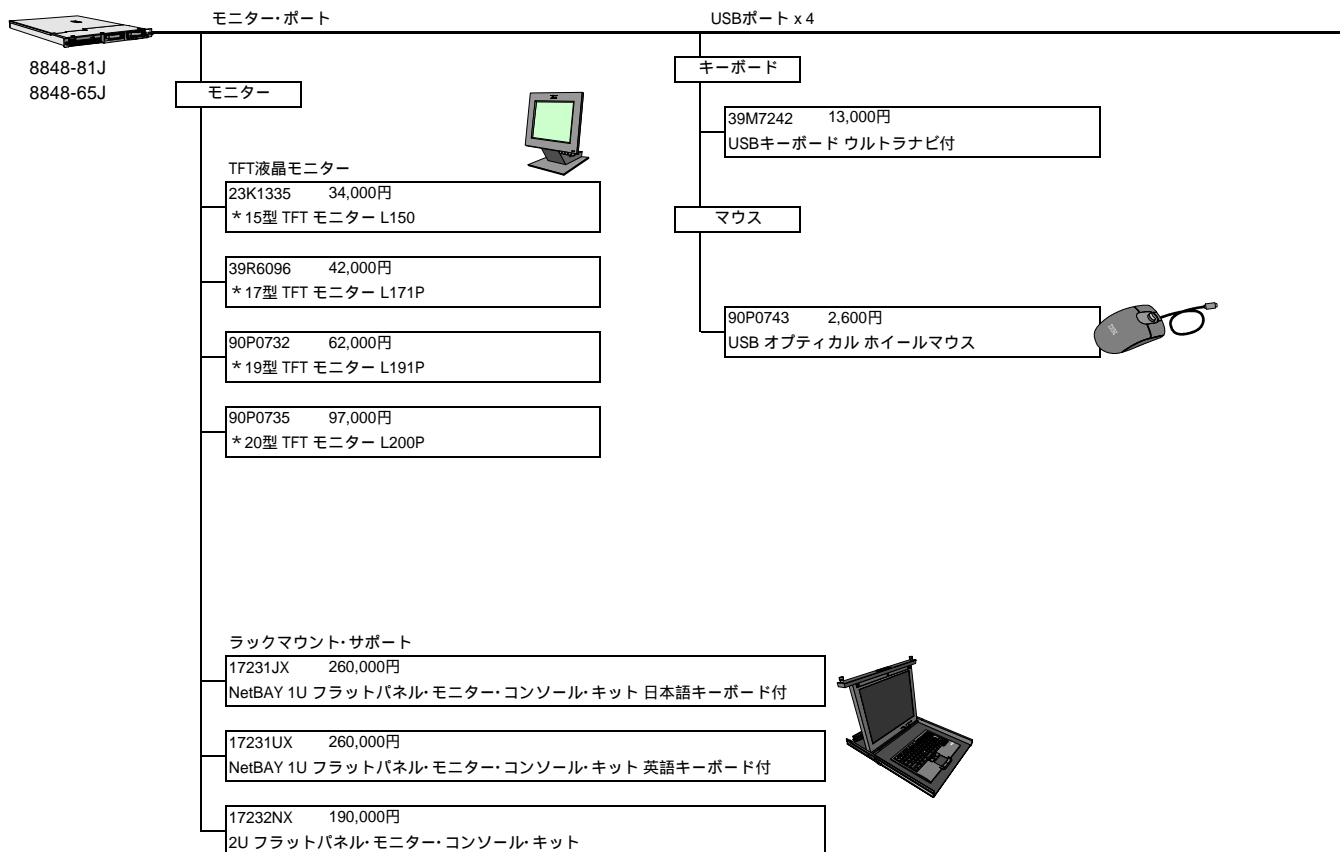

# システム構成ガイド

## ServeRAIDコントローラー構成例

PCI-X スロット1 (フルサイズ)

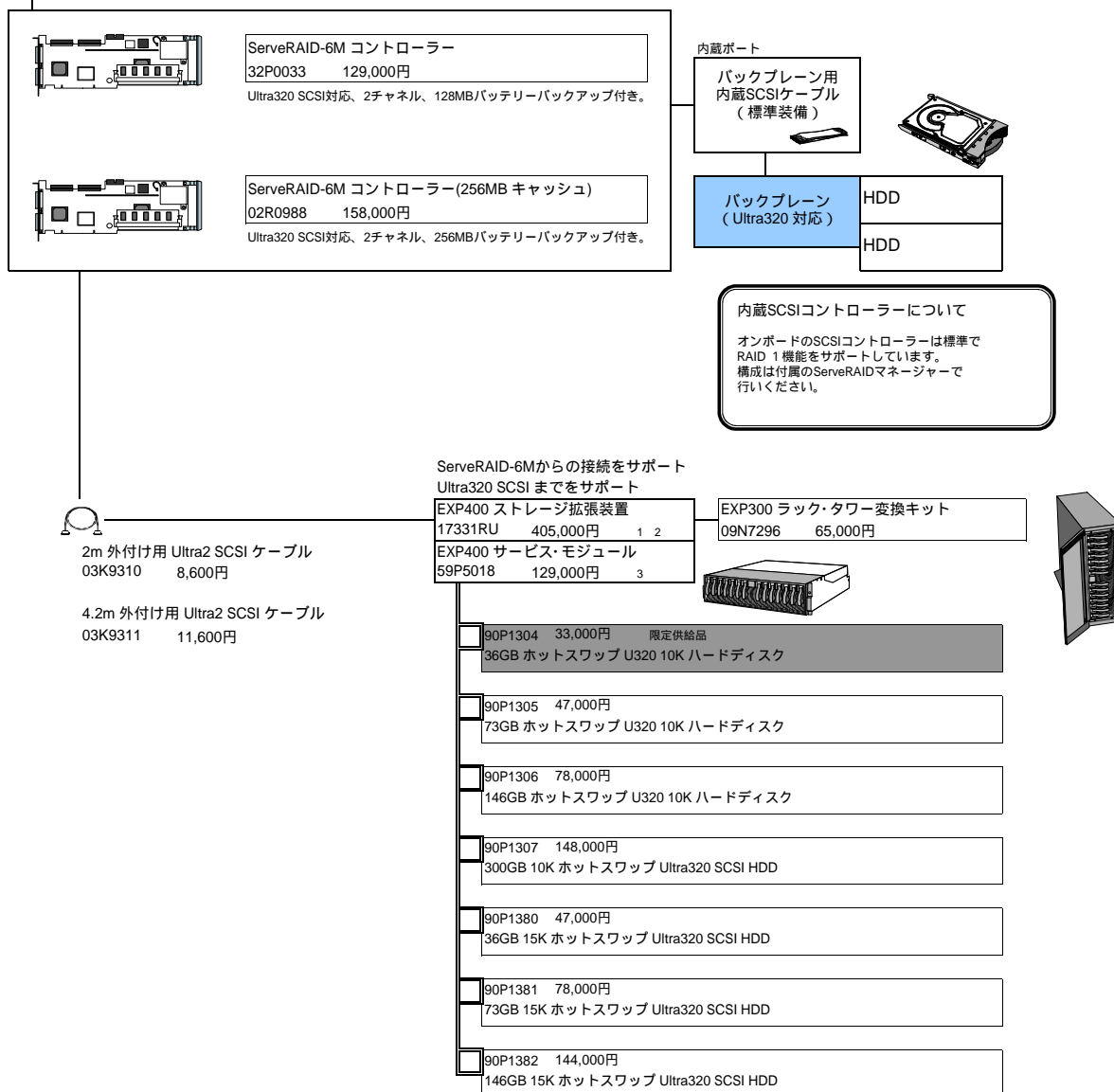

- 1 内蔵するハードディスクは別途必要となります。
- 2 標準で2m外付け用Ultra2 SCSIケーブル(03K9310)が1本同梱されています。
- 3 EXP400に2台のServerの共有とクラスタリングを可能にします。

# システム構成ガイド



## ラック構成ガイド

詳しい構成方法については、P.II-351『IBM NetBay ラック・ソリューション (システム構成ガイド)』または、IBMホームページの <http://www.ibm.com/jp/servers/eserver/xseries/> を参照してください。

### ...ダイレクト・ラック・マウント

格納スペース：42U  
93074SX 225,000円 1  
NetBay42 S2 スタンダード・ラック

格納スペース：42U  
93074EX 207,000円 1 2  
NetBay42 S2 拡張ラック

格納スペース：42U  
930842S 465,000円 1  
NetBay42 ER キャビネット

格納スペース：42U  
930842E 420,000円 1 2  
NetBay42 EX キャビネット

格納スペース：25U  
93072SX 164,000円 1 3  
NetBay25 S2 スタンダード・ラック

格納スペース：11U  
9306110 68,000円 1  
NetBay11 スタンダード・ラック

### システム装置・コンソールサポート

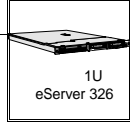

73P5832 87,000円  
1.5M USB 変換オプション

1735L04 111,000円  
4 Port ローカル・コンソール・マネージャ  
1735R16 593,000円  
16 Port リモート・コンソール・マネージャ  
23K4864 59,000円 5  
LDAPアクティベーション・キー  
1Uもしくは側面に設置

90P0743 2,600円  
USB オプティカル ホイールマウス



39M7242 13,000円 6  
USBキーボード ウルトラナビ付  
キーボードトレイには格納できません。

94G7442 11,000円  
固定棚 2U~  
最大45kgまでの装置を設置可能。  
固定棚自体の高さ：18mm

### その他

25R5559 7,600円 1Ux5セット 25R5560 10,600円 3Ux5,セット  
1U フィラー・パネル セット 3U フィラー・パネル セット

### ストレージ

17331RU 405,000円 3U  
EXP400 ストレージ拡張装置  
17011RS 523,000円 3U  
TotalStorage DS300 モデル 1RS  
17001RS 654,000円 3U  
TotalStorage DS400 モデル 1RS



17331RU 405,000円 3U  
EXP400 ストレージ拡張装置

45594UX 121,000円 2U  
4U Rack Mount テープ エンクロージャー

36232SX 1,396,000円 2U  
SDLT320 テープ・オートローダー

36232LX 1,396,000円 2U  
3623シリーズ 1.6/3.2TB LTO 2 テープ・オートローダー

1724100 1,294,000円 3U  
DS4100 ミッドレンジ・ディスク・システム

171010U 1,848,000円 3U  
DS4000 EXP100 ストレージ拡張ユニット

1742900 7,500,000円 4U  
DS4500 ミッドレンジ・ディスク・システム

172260U 1,727,000円 3U  
DS4300 ミッドレンジ・ディスク・システム モデル60U

1740710 1,500,000円 3U  
EXP710 ストレージ拡張ユニット

24P8215 4,219,000円 3U  
DS4300 ターボ・ミッドレンジ・ディスク・システム

171010U 1,848,000円 3U  
DS4000 EXP100 ストレージ拡張ユニット

2005H08 #N/A 1U  
#N/A

23K1335 34,000円 4  
\* 15型 TFT モニター L150  
39R6096 42,000円 4  
\* 17型 TFT モニター L171P  
90P0732 62,000円 4  
\* 19型 TFT モニター L191P  
90P0735 97,000円 4  
\* 20型 TFT モニター L200P



28L4707 19,000円 1U~2U  
キーボード・トレイ (ケーブル付き)

31P7433 5,900円 7 11  
プリファード 109 キーボード (黒)

90P0740 3,600円 11  
スリーク・マウス (黒)

17231JX 260,000円 1U 8 11  
NetBay 1U フラットパネル・モニター  
コンソール・キット 日本語キーボード付

17231UX 260,000円 1U 9 11  
NetBay 1U フラットパネル・モニター  
コンソール・キット 英語キーボード付

73P3158 15,000円 11 12  
NetBay 1U モニター・キット日本語キーボード

17232NX 190,000円 10 2U  
2U フラットパネル・モニター・コンソール・キット

73P3158 15,000円 11 12  
NetBay 1U モニター・キット日本語キーボード



- 1Uサーバーを格納可能なフロント・ドアを装備したラック。
- NetBay 42を複数台増設するためのラックです。ロック付き左右2枚のサイド・パネルは含まれません。
- ラック内のすべてのオープン・スペースには冷却のためにフィラー・パネル・セット (25R5559/25R5560) を取り付けてください。
- 28L4707に装着できませんので、ラックマウントできません。外付けで使用してください。
- リモート・コンソール・マネージャに、暗号化のセキュリティ機能を付加します
- Thinkデザインを継承したウルトラナビ、トラックポイント付の日本語キーボード。USB接続。各種キーボード・トレイには格納できません。
- バムレスト付き109日本語キーボード。
- トラックポイントおよびトラックパッドポイント装置機能付きPS/2日本語キーボードを同梱します。
- トラックポイントおよびトラックパッドポイント装置機能付きPS/2英語キーボードを同梱します。
- 2Uサイズに格納可能な、15型TFT液晶カラー・モニター、キーボード・トレイ、ラック対応レールのキット。
- 1735L04/1735R16コンソール・マネージャ用です。eServer 326には直接、接続できません。
- トラックポイントおよびトラックパッドポイント装置機能付きPS/2日本語キーボード。17231JX、17231UXおよび17232NXのキーボード・トレイにのみ格納可能。

構成一覧

製品番号	品名	IBMダイレクト価格(税別)	個数	見積り額	高さ	高さ合計	備考
<b>システム装置</b>							
8848-81J	eServer 326 モデル 81J	367,000円	x ( )		1U		
8848-65J	eServer 326 モデル 65J	476,000円	x ( )		1U		
<b>プロセッサ</b>							
13N0702	Opteron プロセッサ モデル 250	207,000円	x ( )				
13N0703	Opteron プロセッサ モデル 252	225,000円	x ( )				
25R8959	Opteron プロセッサ モデル 275	210,000円	x ( )				
<b>メモリー</b>							
73P2269	2GB PC2700 CL2.5 ECC DDR SDRAM RDIMM	336,000円	x ( )				
73P3233	1GB PC3200 CL3 ECC DDR SDRAM RDIMM (2x512MB) Kit	85,000円	x ( )				
73P3234	2GB PC3200 CL3 ECC DDR SDRAM RDIMM (2x1GB) Kit	190,000円	x ( )				
<b>PCIアダプター・カード</b>							
73P4001	Netxtreme 1000 SX+ Ethernet アダプター	85,000円	x ( )				
73P4101	Netxtreme 1000 T+ Ethernet アダプター	30,000円	x ( )				
73P4201	Netxtreme 1000 T+ デュアルポート Ethernet アダプター	47,000円	x ( )				
13N2249	Ultra320 SCSI コントローラー	33,000円	x ( )				
32P0033	ServeRAID-6M コントローラー	129,000円	x ( )				
02R0988	ServeRAID-6M コントローラー(256MB キャッシュ)	158,000円	x ( )				
24P0960	DS4000 FC2-133 ホスト・バス・アダプター	240,200円	x ( )				
<b>ハードディスク・ドライブ</b>							
90P1304	36GB ホットスワップ U320 10K ハードディスク	33,000円 2	x ( )				本体/EXP400/DS300/DS400共用
90P1305	73GB ホットスワップ U320 10K ハードディスク	47,000円	x ( )				本体/EXP400/DS300/DS400共用
90P1306	146GB ホットスワップ U320 10K ハードディスク	78,000円	x ( )				本体/EXP400/DS300/DS400共用
90P1307	300GB 10K ホットスワップ Ultra320 SCSI HDD	148,000円	x ( )				本体/EXP400/DS300/DS400共用
90P1380	36GB 15K ホットスワップ Ultra320 SCSI HDD	47,000円	x ( )				本体/EXP400/DS300/DS400共用
90P1381	73GB 15K ホットスワップ Ultra320 SCSI HDD	78,000円	x ( )				本体/EXP400/DS300/DS400共用
90P1382	146GB 15K ホットスワップ Ultra320 SCSI HDD	144,000円	x ( )				本体/EXP400/DS300/DS400共用
17331RU	EXP400 ストレージ拡張装置	405,000円	x ( )		3U		
59P5018	EXP400 サービス・モジュール	129,000円	x ( )				
09N7296	EXP300 ラック・タワー変換キット	65,000円	x ( )				
17011RS	TotalStorage DS300 モデル 1RS	523,000円	x ( )		3U		
17011RL	TotalStorage DS300 モデル 1RL	392,000円	x ( )		3U		
13N1775	DS300 パワー・サプライ アップグレード	130,000円	x ( )				
17001RS	TotalStorage DS400 モデル 1RS	654,000円	x ( )		3U		
13N1779	EXP400 アタッチ ライセンス for DS400	261,000円 2	x ( )				
13N1778	TotalStorage Flashcopy for DS300&DS400	523,000円 2	x ( )				
<b>テープ装置</b>							
59P6746	VXA-2 80/160GB テープドライブ	164,000円	x ( )				
71P9145	36/72GB DDS G5 テープ・ドライブ	172,000円	x ( )				
59P6736	SDLT320 Tapeドライブ	513,000円	x ( )				
59P6744	200/400GB LTO Ultrium2 テープドライブ	696,000円	x ( )				
36232SX	SDLT320 テープ・オートローダー	1,396,000円	x ( )		2U		
36232LX	3623シリーズ 1.6/3.2TB LTO 2 テープ・オートローダー	1,396,000円	x ( )		2U		
4560SLX	SDLT/LTO モジュラー・テープ・ライブラリ (Rack)	1,378,000円	x ( )		5U		
59P6657	ライブラリ・ファイバーチャネル・オプション	767,000円	x ( )				
71P9146	モジュラー・ライブラリ・LTO2ドライブ (Ultrium2)	1,291,000円	x ( )				
59P6659	LTOカートリッジ・マガジン	78,000円	x ( )				
59P6660	モジュラー・ライブラリ・SDLTドライブ(SDLT320)	1,177,000円	x ( )				
59P6661	SDLTカートリッジ・マガジン	78,000円	x ( )				
59P6662	モジュラー・ライブラリ・エレベーター・オプション	366,000円	x ( )				
59P6663	モジュラー・ライブラリ・エレベーター・リンク・オプション	69,000円	x ( )				
4559HHX	ハーフハイト テープ・エンクロージャー	52,000円	x ( )				
4559FHX	フルハイト テープ・エンクロージャー	62,000円	x ( )				
45591UX	1U xSeries テープ・エンクロージャー	85,000円	x ( )		1U		
45594UX	4U Rack Mount テープ・エンクロージャー	121,000円	x ( )		4U		
71P9160	IBM VXA2 データカートリッジ 5巻バック	87,000円	x ( )				
71P9158	IBM DDS G5 データカートリッジ 5巻バック	26,000円	x ( )				
71P9153	IBM SDLT I データカートリッジ 5巻バック	87,000円	x ( )				
71P9159	IBM LTO Ultrium2 データカートリッジ 5巻バック	65,000円	x ( )				
<b>その他</b>							
22P7047	8倍速DVD-ROMスリム・ドライブ	21,000円	x ( )				

構成一覧

製品番号	品名	IBMダイレクト価格(税別)	個数	見積り額	高さ	高さ合計	備考
<b>インプット・デバイス</b>							
90P0743	USB オプティカル ホイールマウス	2,600円	x ( )				
39M7242	USBキーボード ウルトラナビ付	13,000円	x ( )				キーボードトレイに格納不可
<b>モニター</b>							
23K1335	* 15型 TFT モニター L150	34,000円	x ( )				ラック外部に設置
39R6096	* 17型 TFT モニター L171P	42,000円	x ( )				ラック外部に設置
90P0732	* 19型 TFT モニター L191P	62,000円	x ( )				ラック外部に設置
90P0735	* 20型 TFT モニター L200P	97,000円	x ( )				ラック外部に設置
17231JX	NetBAY 1U フラットパネル・モニター・コンソール・キット 日本語キーボード付	260,000円	x ( )		1U		
17231UX	NetBAY 1U フラットパネル・モニター・コンソール・キット 英語キーボード付	260,000円	x ( )		1U		
17232NX	2U フラットパネル・モニター・コンソール・キット	190,000円	x ( )		2U		
<b>ケーブル</b>							
90P4859	NEMA5-15P to IEC C13 電源ケーブル (4.3m)	1,500円	x ( )				
94G7448	3.7m 電源コード C12	3,000円	x ( )				
23K4809	IEC C13 to C20 ジャンパー・電源ケーブル (2.8m)	3,200円	x ( )				
90P4849	IEC C19 to C20 ジャンパー・電源ケーブル (2.5m)	3,200円	x ( )				
<b>ラック・オプション</b>							
28L4707	キーボード・トレイ (ケーブル付き)	19,000円	x ( )				
94G7442	固定棚	11,000円	x ( )				2U -
25R5559	1U フィラー・パネル セット	7,600円	x ( )				5U (1Ux5)
25R5560	3U フィラー・パネル セット	10,600円	x ( )				15U (3Ux5)
<b>ラック関連製品</b>							
32P1761	DPI 100-127V PDU NEMA L5-15P	30,000円	x ( )				ラック側面設置領域
32P1736	DPI 100/200V PDU L5-20P/L6-20P	39,000円	x ( )				ラック側面設置領域
32P1751	DPI FE PDU NEMA L5-30P	85,000円	x ( )				ラック側面設置領域
32P1766	DPI FE PDU NEMA L6-30P	85,000円	x ( )				ラック側面設置領域
32P1767	DPI FE PDU IEC 309 2P+G 60A	172,000円	x ( )				ラック側面設置領域
1735L04	4 Port ローカル・コンソール・マネージャ	111,000円	x ( )				ラック側面設置領域もしくは
1735R16	16 Port リモート・コンソール・マネージャ	593,000円	x ( )				モニター棚の後部
23K4864	LDAPアクティベーション・キー	59,000円	x ( )				1735R16用
73P5832	1.5M USB 変換オプション	87,000円	x ( )				
73P3158	NetBAY 1U モニター・キット日本語キーボード	15,000円	x ( )				1735L04/R16経由で接続
31P7433	プリファード 109 キーボード (黒)	5,900円	x ( )				1735L04/R16経由で接続
90P0740	スリーク・マウス (黒)	3,600円	x ( )				1735L04/R16経由で接続
			合計		(円)		(U)
<b>ラック</b>							
930842S	NetBAY42 ER キャビネット	465,000円	x ( )				42U格納可能
930842E	NetBAY42 EX キャビネット	420,000円	x ( )				42U格納可能
93074SX	NetBay42 S2 スタンダード・ラック	225,000円	x ( )				42U格納可能
93074EX	NetBay42 S2 拡張ラック	207,000円	x ( )				42U格納可能
93072SX	NetBay25 S2 スタンダード・ラック	164,000円	x ( )				25U格納可能
9306110	NetBAY11 スタンダード・ラック	68,000円	x ( )				11U格納可能

- 1 NetBAY 42を複数台増設するためのラックです。ロック付き左右2枚のサイド・パネルは含まれません。
- 2 限定供給品。

合計 (円)