

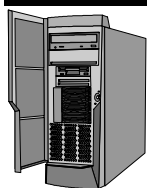

IBM @server xSeries 205



System Guide

このカタログに記載されているオプション・サポート状況および価格は、2003年4月8日現在のもので、事前の予告なしに変更する場合があります。記載の価格には消費税が含まれておりません。

xSeries 205 Spec

モデル		xSeries 205						
		8480-32X	8480-33X	8480-3GJ	8480-3AJ	8480-3LJ	8480-3BJ	8480-3HJ
タイプ		タワー型 (オプションによりラック型 (4U ¹⁾)						
プロセッサ	搭載CPU数	1 (最大1)						
	タイプ	インテル® Pentium® 4 プロセッサ						
	内部周波数	2.40GHz						
	外部周波数	533MHz (133MHz QP)						
	2次キャッシュ	512kB						
チップセット		Intel 845E						
主記憶 (PC2100対応SDRAM)	標準容量	256MB ECC DDR DIMM	512MB ECC DDR DIMM	256MB ECC DDR DIMM				
	DIMM装着状況	1 x 256MB	2 x 256MB	1 x 256MB				
	DIMMソケット数(空き)	2(1)	2(0)	2(1)				
	最大容量	2GB ²						
ビデオ・サブシステム		SVGA (ATI Rage XL)						
ビデオ・メモリー		4MB						
ディスク・インターフェイス	タイプ	Ultra160 SCSI (オンボード)	IDE (ATA-100)	Ultra160 SCSI (オンボード)				
	チャンネル数	1	2	1				
	内部コネクター	1	2	1				
	外部コネクター	0	0	0				
RAIDインターフェイス	タイプ	オプション	Ultra160 SCSI (ServeRAID-4Lx)					
	チャンネル数		1					
	内部コネクター		1					
	外部コネクター		1					
補助記憶装置 (内蔵)	FDD	3.5型 (1.44MB/720kB) 1ドライブ						
	標準HDD容量 ³	36.4GB Ultra160 SCSI (10krpm)	40GB EIDE	54.6GB (18.2GB Ultra160 SCSI 10krpm x 3)				
	最大HDD容量 ³	584GB ⁴	240GB ⁵	220.2GB ⁶				
	CD-ROM	48倍速IDE						
	TAPE						20/40GB 4mm DAT (DDS-4)	
ストレージ・ベイ (空き)	5.25型ハーフハイト	2(1) ⁷				2(0) ⁷		
	3.5型スリムハイト	5(3)				2(1) ⁷		
	ホットスワップ					3(0)		
PCIスロット (空き)	33MHz-32bit	5(5) PCI 2.1準拠			5(4) PCI 2.1準拠			
インターフェイス		シリアルx2 (NS16550A互換)、IEEE1284準拠/パラレル (SPP/EPP/ECPモード対応)、USB x2、キーボード、マウス、ディスプレイ						
ネットワーク・インターフェイス		全二重 Ethernet 10Base-T/100Base-TX/1000Base-T (Broadcom 5702/5)						
システム管理機能		オプション						
本体寸法 (mm)		165 (W) X 508 (D) x 470 (H)						
質量 (kg)		15.9 (最小)、19.1 (最大)						
電源ユニット定格出力		340W (オートリスタート機能付 ⁸)						
発熱量 (最大/標準)		161W (550Btu/Hr) / 102W (350Btu/Hr)						
入力電力 (最大/最小)		0.213kVA / 0.095kVA						
消費電力 (最大/標準)		161W / 102W						
エネルギー消費効率 ⁹		P区分、0.021						
プリロードOS		-	Windows 2000 Server (SP2以降)	-	Windows 2000 Server (SP3)	-	Windows 2000 Server (SP3)	
サポートOS ¹⁰		Microsoft® Windows® 2000 Server (SP2以降)、Microsoft® Windows® 2000 Advanced Server (SP2以降)、Novell NetWare 6.0J、RedHat Linux 7.3 日本語版 ¹¹						
添付ソフトウェア		IBM Director、ServerGuide						
付属品		キーボード (黒)、マウス (黒)、電源コード (NEMA 5-15P x 1)、ユーザーズ・リファレンス、インストールガイド、ドキュメントCD/バック、Product CD-ROM (8480-3GJ/3LJ/3HJのみ)						
IBMダイレクト価格		150,000円	128,000円	240,000円	278,000円	358,000円	328,000円	408,000円
保守料金 (2年目以降) ¹²		40,000円/年						

1 1U=44.45mm.

2 標準装備のメモリーを取り外し、1GBメモリーに付け替える必要があります。

3 ハードディスク容量に関しては、MBは百万バイトを表し、GBは10億バイトを表します。ユーザーがアクセスできる総容量は作業環境によって変化します。

4 146GBのHDDを4台装着した場合、標準のハードディスクを取り外す必要があります。

5 80GBのHDDを3台装着した場合、標準のハードディスクを取り外す必要があります。

6 73.4GBのHDDを3台装着した場合、標準のハードディスクを取り外す必要があります。

7 ハードディスク・ドライブは挿入できません。

8 電源障害 (停電等)からの復旧時にサーバーが自動再始動する機能。

9 エネルギー消費効率とは、エネルギーの使用の合理化に関する法律 (昭和54年法律第49号。以下「省エネルギー法」という。)で定める測定方法により測定された消費電力を省エネルギー法で定める複合理論性能で除したものです。

10 これらのOSはサポートOSであり、使用にあたっては別途購入の必要があります。

11 基本OS部分のみ。

12 1年間営業日以降対応修理サービスです。システム装置は1年間のオンサイト保証および1年間の無料保守部品保証を含みます。

2年目以降のオンサイト保証に関しては、保証オプションおよびService Pacで提供されます。

本ガイドの使い方

最終ページの「構成一覧」を使用すると、実際に組んだ構成の一覧表を効率的に作成できます。各スロットの仕様、個数などを確認しながら、選択したものには欄にチェックを付け、個数を記入します。それぞれ対応したオプションを「構成一覧」に反映させ、個数、金額の合計を記入すれば簡単な見積書にもなります。本書におけるイラストのサイズ、製品の取り付け位置等は実際の製品と異なる場合があります。

内部構成図

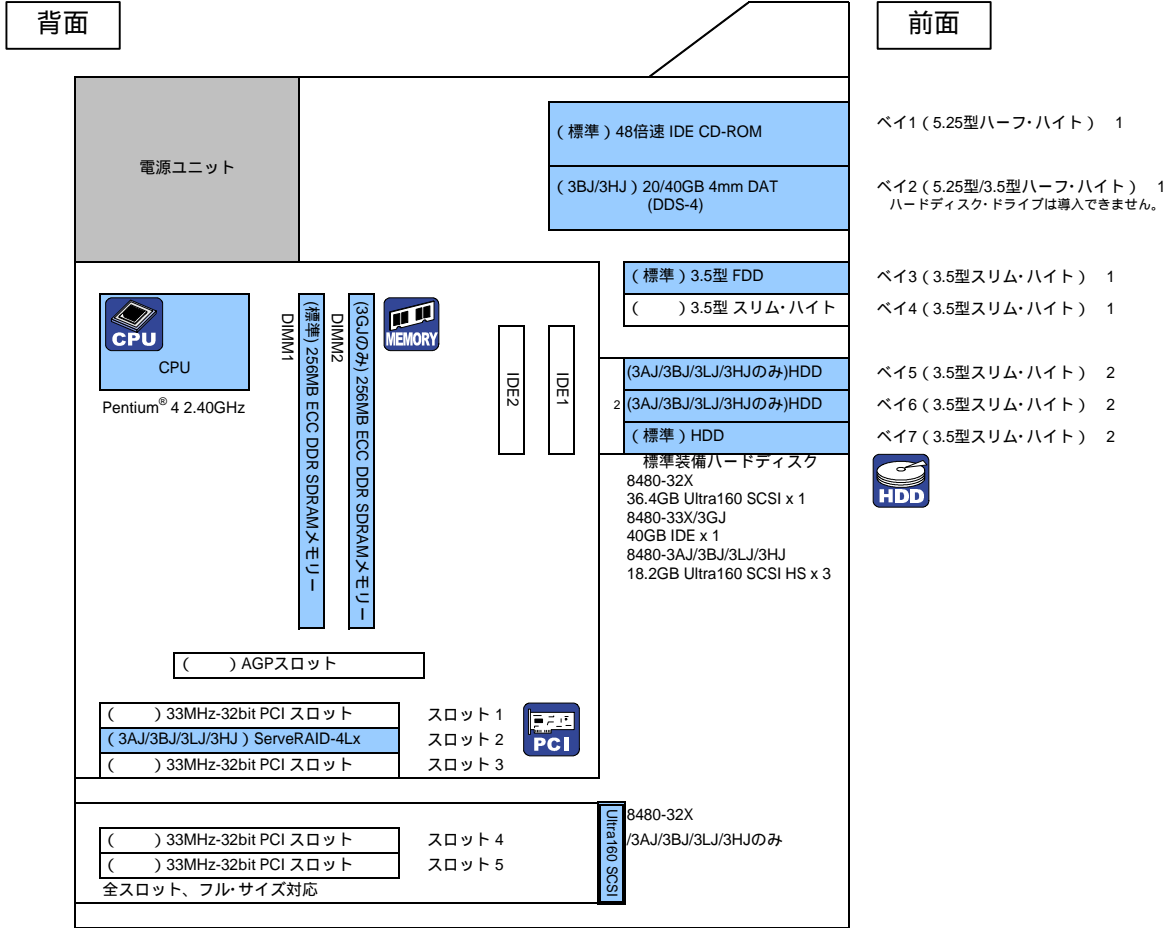

背面インターフェイス

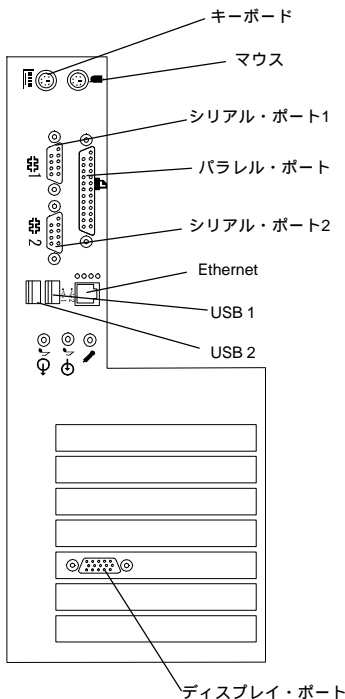

- 1 フロント・アクセス可。
- 2 8480-32X/33X/3GJはフロント・アクセス不可。
8480-3AJ/3BJ/3LJ/3HJはホットスワップ・ベイ。Ultra160 SCSI対応バックプレーン。

OSプリロードモデル (8480-3GJ/3LJ/3HJ) Windows® 2000 モデル初期導入済ソフトウェアについて

下記のソフトウェアが初期導入されています。

Microsoft Windows 2000 Server + サービスパック3

ライセンスについて

- 1 Server ライセンス (1-4 Processor)
- 5 クライアントライセンス

添付 CD-ROM

本製品にはProduct CD-ROM が添付されます。Product CDが添付されているため、お客様がOSの再導入を行なうことでシステム区画を自由に設定しなおすことが可能です。なおリカバリーCDは添付していません。システムに導入されているOSが修復不可能な状態になった場合はServerGuideよりOSの導入を行なってください。その場合初期出荷時状態とは異なる場合がありますので留意してください。



システム装置

	モデル	IBMダイレクト価格	主な標準スペック	選択欄
@server xSeries 205	8480-32X	150,000円	Pentium® 4 2.40GHz、256MBメモリー、36.4GB Ultra160 SCSI HDD 標準装備。	
	8480-33X	128,000円	Pentium® 4 2.40GHz、256MBメモリー、40GB EIDE HDD 標準装備。	
	8480-3GJ	240,000円	Pentium® 4 2.40GHz、512MBメモリー、40GB EIDE HDD 標準装備。 Windows® 2000 Server プリロード。	
	8480-3AJ	278,000円	Pentium® 4 2.40GHz、256MBメモリー、54.6GB HDD、 ServeRAID-4Lx標準装備。	
	8480-3BJ	328,000円	Pentium® 4 2.40GHz、256MBメモリー、54.6GB HDD、 ServeRAID-4Lx、20/40GB 4mm DAT (DDS-4)標準装備。	
	8480-3LJ	358,000円	Pentium® 4 2.40GHz、256MBメモリー、54.6GB HDD、 ServeRAID-4Lx標準装備。Windows® 2000 Server プリロード。	
	8480-3HJ	408,000円	Pentium® 4 2.40GHz、256MBメモリー、54.6GB HDD、 ServeRAID-4Lx、20/40GB 4mm DAT (DDS-4)標準装備。Windows® 2000 Server プリロード。	



メモリー

全てのメモリー・オプションは混在可能です。

メモリー・スロット	(標準) 256MB ECC DDR SDRAMメモリー	DIMM1
	(3GJのみ) 256MB ECC DDR SDRAMメモリー	DIMM2

番号	品名	IBMダイレクト価格	選択欄 x 個数
10K0067	256MB PC2100 CL2.5 ECC DDR DIMM	17,800円	x ()
10K0069	512MB PC2100 CL2.5 ECC DDR DIMM	38,800円	x ()
10K0071	1GB PC2100 CL2.5 ECC DDR DIMM	198,000円	x ()

メモリー構成例 1

8480-3GJ標準構成

番号	品名	総容量 選択欄	256MB 512MB 768MB 1024MB 1280MB 1536MB 2048MB						
標準	(256MB ECC SDRAM DIMM)								
10K0067	256MB PC2100 CL2.5 ECC DDR DIMM	x(個数)	-	1	-	-	-	-	-
10K0069	512MB PC2100 CL2.5 ECC DDR DIMM	x(個数)	-	-	1	2 2	-	1 2	-
10K0071	1GB PC2100 CL2.5 ECC DDR DIMM	x(個数)	-	-	-	-	1	1 2	2 2

- このメモリー構成例はこのモデルで構成可能な構成をすべて示しているわけではありません。
- 標準メモリーを取り外す必要があります。



PCI アダプター・オプション

ブートドライブを制御するアダプターを導入する場合、スロット2にアダプターを導入してください。

() 33MHz-32bit PCI スロット
(3AJ/3BJ/3LJ/3HJ) ServeRAID-4Lx
() 33MHz-32bit PCI スロット
() 33MHz-32bit PCI スロット
() 33MHz-32bit PCI スロット

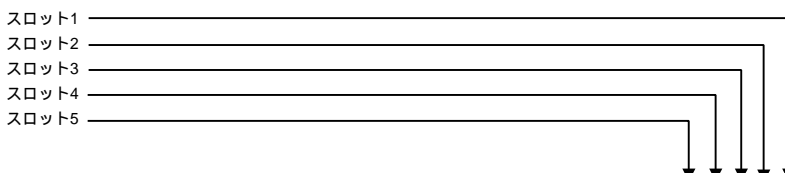

全スロット - フル・サイズ対応

ネットワーク・カード システム装置には、10/100/1000 Ethernet コントローラーがマザーボード上にあります。						
番号	品名	IBMダイレクト価格	選択個数	PCI	サポート・スロット	
34L5002	16/4 TOKEN-RING PCI マネジメント・アダプター	25,000円	x ()	32bit		
34L5202	High-Speed 100/16/4 Token-Ring PCI マネジメント・アダプター	34,000円	x ()	32bit		
22P7801 1	NetXtreme 1000 SX ファイバー-Ethernetアダプター	98,000円	x ()	64bit		
31P6301 1	NetXtreme 1000T Ethernetアダプター	35,000円	x ()	64bit		
22P6801 1	PRO/1000 XTサーバー・アダプター	35,000円	x ()	64bit		
22P4901 1	10/100 デュアルポート・サーバー・アダプター	29,000円	x ()	64bit		
06P3601 1	10/100 Ethernet サーバー・アダプター	13,000円	x ()	32bit		
ストレージ・コントローラー						
19K4646 2	PCI Ultra160 SCSI アダプター	46,700円	x ()	64bit		
71P8592 6 7	IBM ATA133 RAIDコントローラー	28,000円	x ()	32bit		
06P5740 3 4 5	ServeRAID-4Lx Ultra160 SCSI コントローラー (1チャンネル)	84,900円	x ()	64bit		
06P5738 3 4 5	ServeRAID-4Mx Ultra160 SCSI コントローラー (2チャンネル)	182,000円	x ()	64bit		
システム管理						
09N7593	リモート管理アダプター	70,000円	x ()	32bit	-	-

- 1 オンボードのEthernetコントローラーとリダンダントNICとして設定が可能です。オンボードのEthernetコントローラーとの二重化の場合は1枚、アダプターのみでの二重化の場合は同一アダプターを2枚装着してください。
- 2 PCI Ultra160 SCSI アダプターを導入している状態で、"resource allocation failure" エラーが出る場合には、Adaptec FTPサイト "http://download.adaptec.com/" より、"29160LP_bios_3100.exe"をダウンロードして実行してください。(2001年8月7日現在)
- 3 最新のドライバーは下記ダウンロードサイトからダウンロード可能です。
http://www.ibm.com/support/xseries.html
- 4 システムの構成は、ServerGuideSetupandInstallationCD(6.0.3Aまたは、それ以降のバージョン)を使用して行ってください。
- 5 8480-32X/3AJ/3BJ/3LJ/3HJのみのサポート。
- 6 8480-33X/3GJのみのサポート。
- 7 2チャンネル、各チャンネル2台、最大4台のIDE HDDを接続可能。RAID-0、1、10をサポートします。



ハードディスク・ドライブ

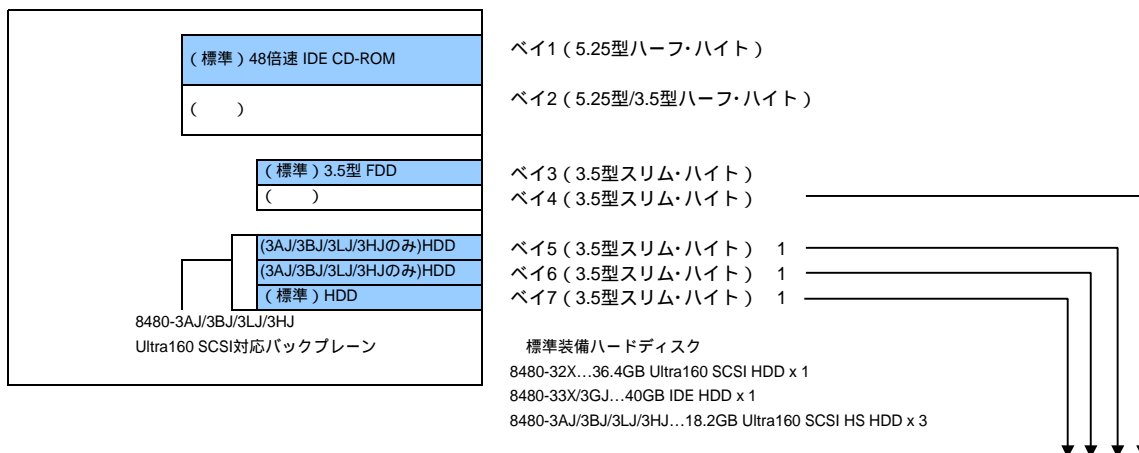

8480-32Xの場合 内蔵SCSIハードディスク					
番号	品名	IBMダイレクト価格	選択欄 x 個数	サポート・ベイ	ベイ選択
06P5750	18.2GB 10krpm スリム・ハードディスク	53,000円	x ()	4...7	
06P5751	36.4GB 10krpm スリム・ハードディスク	72,000円	x ()	4...7	
06P5752	73.4GB 10krpm Ultra160 SCSI スリム・ハードディスク	130,000円	x ()	4...7	
06P5765	18.2GB 15krpm Ultra160 SL HDD	80,000円	x ()	4...7	
06P5766	36.4GB 15krpm Ultra160 SL HDD	130,000円	x ()	4...7	
32P0723	36GB 10K Ultra 320 SCSI HDD	72,000円	x ()	4...7	
32P0724	73GB 10K Ultra 320 SCSI HDD	130,000円	x ()	4...7	
32P0725	146GB 10K Ultra 320 SCSI HDD	259,000円	x ()	4...7	
8480-3AJ/3BJ/3LJ/3HJの場合 ホットスワップ・ハードディスク					
06P5755	36.4GB 10krpm ホットスワップ・スリム・ハードディスク	72,000円	x ()	5...7	-
06P5756	73.4GB 10krpm Ultra160 SCSI ホットスワップ・スリム・ハードディスク	130,000円	x ()	5...7	-
06P5768	36.4GB 15krpm Ultra160 HS SL HDD	130,000円	x ()	5...7	-
8480-33X/3GJの場合 内蔵IDEハードディスク CD-ROM (標準装備)を導入している場合、最大3台まで導入可能。					
22P7157	40GB 7200rpm ATA-100 ハードディスク駆動機構	20,000円	x ()	4...7	
09N4207	60GB 7200rpm ATA-100 ハードディスク キット	30,000円	x ()	4...7	
09N4226	80GB 7200RPM ATA-100 ハードディスク キット	19,800円	x ()	4...7	

- 1 8480-32X/33X/3GJはフロント・アクセス不可。
8480-3AJ/3BJ/3LJ/3HJはホットスワップ・ベイ。Ultra160 SCSI対応バックプレーン。



外部ストレージ拡張装置

番号	品名	IBMダイレクト価格	選択欄 x 個数
外付けストレージ拡張装置			
35311RU 1 2	EXP300 ストレージ拡張装置	465,000円	x ()
09N7296	EXP300 ラック・タワー変換キット	74,600円	x ()
ストレージ拡張装置 対応ハードディスク			
06P5755	36.4GB 10krpm ホットスワップ・スリム・ハードディスク	72,000円	x ()
06P5756	73.4GB 10krpm Ultra160 SCSI ホットスワップ・スリム・ハードディスク	130,000円	x ()
06P5768	36.4GB 15krpm Ultra160 HS SL HDD	130,000円	x ()

EXP300(35311RU)は、最高14台(1027.6GB)まで、ハードディスクをサポートしています。SCSIターミネーションしています。
EXP300はUltra160までをサポートします。
EXP300にUltra2のハードディスクを使用した場合、Ultra2の転送速度となります。

- 1 内蔵するハードディスクは別途必要となります。
2 標準で2m外付け用Ultra2 SCSIケーブル(03K9310)が1本同梱されています。



テープ・バックアップ装置

8480-3BJ/3HJには標準で20/40GB 4mm DAT (DDS-4)が導入されています。

(標準) 48倍速 IDE CD-ROM	ベイ1 (5.25型ハーフ・ハイト)
(3BJ/3HJ) 20/40GB 4mm DAT (DDS-4)	ベイ2 (5.25型/3.5型ハーフ・ハイト)
(標準) 3.5型 FDD	ベイ3 (3.5型スリム・ハイト)
()	ベイ4 (3.5型スリム・ハイト)

番号	品名	IBMダイレクト価格	選択欄 x 個数	サポート・ベイ	ベイ選択
IDEインターフェイス					
48P7042	1 3 20/40GB TR7 IDEテープ駆動機構	68,800円	x ()	2、4	
SCSIインターフェイス 2					
00N7991	4 20/40GB 4mm DAT駆動機構(DDS-4)	101,000円	x ()	2	-
24P2396	4 100/200GB LTOテープ機構 (ハーフハイト対応)	490,000円	x ()	2	-
24P2398	4 40/80GB DLTVS SCSIテープ・ドライブ (ハーフ・ハイト対応)	250,000円	x ()	2	-
外付けテープ・バックアップ装置格納装置 別途SCSIアダプターが必要になります。					
3503B1X	5 SCSI テープ・エンクロージャー	72,000円	x ()		
0034BOX	6 NetBAY Tapeエンクロージャー	139,000円	x ()	ラック・マウントをサポート	

- 1 8480-33X/3GJの場合、IDEのテープ・ドライブを導入した場合、ハードディスクは最大2台までとなります。
- 2 8480-33X/3GJの場合、接続にはPCI Ultra160 SCSI アダプター (19K4646)を導入する必要があります。
- 3 カートリッジ挿入時、フロントドアを閉じられません。
- 4 1ドロップ内蔵SCSIケーブル・ターミネーター付き (LVD対応) が1本同梱されます。
- 5 2m SCSI ケーブル (68ピン-0.8mm VHDCI) およびターミネーター付き。
- 6 テープ装置を接続する際は、テープ装置に同梱されるLVD対応ケーブルをご使用ください。

[xSeries 205にて稼働確認済み (IBMテストによる) テープ・バックアップ・ユーティリティ]

オペレーティング・システム	テープ装置	ユーティリティ
Windows 2000 Server & Advanced Server	20/40GB TR7 IDE : 48P7042 20/40GB 4mm DAT(DDS-4) : 00N7991 40/80GB DLTVS HH : 24P2398 100/200GB LTO HH : 24P2396	Windows バックアップ, BackupEXEC V8.6J Windows バックアップ, ARCserve 2000J, BackupEXEC V8.6J Windows バックアップ, ARCserve 2000J, BackupEXEC V8.6J ARCserve 2000J, BackupEXEC V8.6J
NetWare 6.0J	20/40GB 4mm DAT(DDS-4) : 00N7991 40/80GB DLTVS HH : 24P2398 100/200GB LTO HH : 24P2396	Sbackup Sbackup Sbackup
RedHat Linux 7.3 日本語版	20/40GB 4mm DAT(DDS-4) : 00N7991 40/80GB DLTVS HH : 24P2398 100/200GB LTO HH : 24P2396	tar, ARCserve 7 tar, ARCserve 7 tar, ARCserve 7



コンソール・電源・その他オプション

番号	品名	IBMダイレクト価格	選択欄 x 個数
CRTディスプレイ			
63317JN	E54CRTカラー・モニター (黒)	19,800円	x ()
63327HN	E74 CRT カラー・モニター (黒)	24,000円	x ()
6639U3N	P77 17型CRTカラー・モニター (黒)	34,800円	x ()
液晶ディスプレイ			
9512AB0	T541 15V型TFT液晶カラー・モニター (黒)	44,800円	x ()
6656HG2	T560 15型TFT液晶ハイブリット・カラー・モニター (黒)	69,800円	x ()
6637AB0	T710 17V型TFT液晶カラー・モニター	65,800円	x ()
9494HB0	T860 18.1型TFTハイブリットカラー・モニター (黒)	129,800円	x ()
IBM純正UPS			
2130R30 13 15	IBM UPS3000XLV	369,000円	x ()
2130R31 14 15	IBM UPS3000XHV	369,000円	x ()
32P1692	UPS拡張バッテリー・パック	126,000円	x ()
APC UPS UPS管理ソフトウェア (PowerChute Plus (接続ケーブル付属)) は別途ご購入ください (32L9517を除く)。			
32L9517 2 3 6	Smart-UPS 700-NT/2000/XP/Linux	75,200円 1	x ()
32L9745 2 3	Smart-UPS 1000 (SUA1000J)	106,000円 1	x ()
32L9746 2 3	Smart-UPS 1500 (SUA1500J)	133,200円 1	x ()
APC UPS電源管理ソフトウェア UPS接続専用シリアル・ケーブル (1.8m) が同梱されます。(システム装置には同梱されません。)			
32L9321 2	PowerChute Plus for Windows NT/2000 (AP9009J)	15,700円 1	x ()
32L9248 2	PowerChute Plus for Novel (AP9003J)	15,700円 1	x ()
37L8445 2	PowerChute Plus for Unix (AP9004J)	23,700円 1	x ()
APC UPS Interface Kit for Linux Linux専用のUPS接続専用シリアル・ケーブル (1.8m)。(32L9529は69H7175使用時の専用ケーブルです。)			
32L9530 2 16	Interface Kit :C (PowerChute Plus-2000/Linux)	6,000円 1	x ()
32L9529 2 16	Interface Kit :B (PowerChute Plus-Unix/Linux)	6,000円 1	x ()
APC Network対応 UPS制御・管理オプション 別途CAT 5 Ethernetケーブルが必要になります。			
32L9659 2 8	ネットワーク・マネージメント・カード EX	49,800円 1	x ()
23K0000 2 9	PowerChute network shutdown 1 ノードライセンスCDパック (APCNSJ1)	15,700円 1	x ()
23K0001 2 10	PowerChute network shutdown 1 ノードライセンスパック (APCNSJ1A)	13,500円 1	x ()
32L9748 2 10	PowerChute network shutdown 5 ノードライセンスパック (APCNSJ5A)	59,800円 1	x ()
32L9749 2 10	PowerChute network shutdown 10 ノードライセンスパック (APCNSJ10A)	109,800円 1	x ()
23K0002 2 10	PowerChute network shutdown 25 ノードライセンスパック (APCNSJ25A)	249,500円 1	x ()
オムロン社製常時インバータ給電方式UPS 専用UPS電源管理ソフトウェア (PowerAssistant (接続ケーブル付属)) 標準添付。			
14P6777 11 12	バックアップ電源 (BU70XS)	98,000円 1	x ()
14P6776 11 12	バックアップ電源 (BU100XS)	118,000円 1	x ()
各種ドライブ (IDE)			
22P6950 7	16倍速 DVD-ROM ドライブ (黒)	22,100円	x ()
その他			
09N4300 4	4U-20D タワー/ラック変換キット	48,500円	x ()

- 標準価格。
- IBMが取り扱う他社製品。(株)アンペールによる保証サービスが適用されます。注)37L8445はLinux対象外。16を参照ください。
- 2台もしくは3台のサーバーを1台のUPSに接続する場合、SmartSlot Interface Expander (AP9607)(P/N 69H7175)とOS別専用ケーブルが必要になります。
P.II-219『IBM NetBAY ラック・ソリューション (システム構成ガイド)』でもご案内していますのでご参照ください。
- 高さ4U (1U=44.45mm) でラックマウントをサポートします。
- 5.25型ハーフ・ハイト・ベイに導入可能。ベイ1に導入する場合、標準装備のCD-ROMドライブと交換になります。
- UPS接続ケーブル、Windows NT/2000/XP版 PowerChute PlusおよびPowerChute Business Editionが付属します。
- 5.25型ハーフ・ハイト・ベイに導入可能。ベイ1に導入する場合、標準装備のCD-ROMドライブと交換になります。
- HTTP (Webブラウザ)、Telnet、またはSNMP管理機構を介して遠隔地のUPS (SU700以上)を制御・管理するSmartSlotアクセサリ。100Base-TX (UTP/RJ45)Ethernet対応。
- ネットワーク・マネージメント・カードEX (32L9659)が装着されたAPC製UPSを管理するソフトウェア。Webブラウザを使用し、リモートから、UPSに接続されたコンピュータシステムの設定やシャットダウン、リポートが可能。対応OSはWindows NT 4.0 SP6a以降/2000 SP1以降/Linux。PowerChute network shutdownはインストールサーバごとにライセンスが必要です。
- 2台目以降のインストールサーバに使用する追加ノードライセンスパック。ソフトウェアCD-ROMは含まれません。
- IBMが取り扱う他社製品。保証サービスはオムロン株式会社より提供されます。
- UPS電源管理用のソフトウェア「PowerAssistant」、及び通信ケーブルは標準添付です。サポートOSは、WindowsXp/2000/NT4.0/Me/98/95、Linux。
- ラック型 (2U)および縦置きをサポートします。100V対応。
- ラック型 (2U)および縦置きをサポートします。200V対応。
- PowerChute Business Edition およびPowerChute Network Shutdownを同梱します。サポートOSはWindows NT4.0/2000/XP、Netware 6.0、Redhat Linux 7.3です。
- Linux制御ソフトウェアモジュールはAPCサイト (<http://ss.apc.co.jp/Download/index.cfm>) よりダウンロードして下さい。

システム構成ガイド



8480-32X
8480-33X
8480-3GJ
8480-3AJ
8480-3BJ
8480-3LJ
8480-3HJ

3.5型スリム・ハイト・ベイ

8480-33X/3GJの場合

IDE ポート 1

2ドロップ内蔵IDEケーブル
x 2 (標準装備)

ベイ5-7

22P7157	20,000円
40GB 7200rpm ATA-100 ハードディスク 駆動機構	

ベイ5-7

09N4207	30,000円
60GB 7200rpm ATA-100 ハードディスク キット	

ベイ5-7

09N4226	19,800円
80GB 7200RPM ATA-100 ハードディスク キット	

8480-32Xの場合

Ultra160 SCSI ポート (オンボード)

5ドロップ内蔵SCSIケーブル
ターミネーター付き (標準装備)

ベイ4-7

06P5750	53,000円
18.2GB 10krpm スリム・ハードディスク	

ベイ4-7

06P5751	72,000円
36.4GB 10krpm スリム・ハードディスク	

ベイ4-7

06P5752	130,000円
73.4GB 10krpm Ultra160 SCSI スリム・ハードディスク	

ベイ4-7

06P5765	80,000円
18.2GB 15krpm Ultra160 SL HDD	

ベイ4-7

06P5766	130,000円
36.4GB 15krpm Ultra160 SL HDD	

ベイ4-7

32P0723	72,000円
36GB 10K Ultra 320 SCSI HDD	

ベイ4-7

32P0724	130,000円
73GB 10K Ultra 320 SCSI HDD	

ベイ4-7

32P0725	259,000円
146GB 10K Ultra 320 SCSI HDD	

8480-3AJ/3BJ/3LJ/3HJの場合 (ホットスワップ・ベイ)

ServeRAID-4Lx (標準装備)

バックプレーン用内蔵
SCSI ケーブル (標準装備)

ベイ5-7

06P5755	72,000円
36.4GB 10krpm ホットスワップ・スリム・ハードディスク	

ベイ5-7

06P5756	130,000円
73.4GB 10krpm Ultra160 SCSI ホットスワップ・スリム・ハードディスク	

ベイ5-7

06P5768	130,000円
36.4GB 15krpm Ultra160 HS SL HDD	

5.25型ハーフ・ハイト/3.5型スリム・ハイト・ベイ

テープ装置

5.25型ハーフ・ハイト/3.5型スリム・ハイト

48P7042	68,800円	3
20/40GB TR7 IDEテープ駆動機構		

5.25型ハーフ・ハイト 8480-3BJ/3HJ標準装備

00N7991	101,000円	4
20/40GB 4mm DAT駆動機構 (DDS-4)		

5.25型ハーフ・ハイト

24P2396	490,000円	4
100/200GB LTOテープ機構 (ハーフハイト対応)		

5.25型ハーフ・ハイト

24P2398	250,000円	4
40/80GB DLTVS SCSIテープ・ドライブ (ハーフ・ハイト対応)		

IDE デバイス

5.25型ハーフ・ハイト

22P6950	22,100円	2
16倍速 DVD-ROM ドライブ (黒)		

1 IDEポート (プライマリ、セカンダリ) にはそれぞれ2台 (マスター、スレーブ) のIDEドライブ (計4台) を接続することができます。
2 5.25型ハーフ・ハイト・ベイに導入可能。ベイ1に導入する場合、標準装備のCD-ROMドライブと交換になります。
3 カートリッジ挿入時、フロントドアを閉じられません。
4 1ドロップ内蔵SCSIケーブル・ターミネーター付き (LVD対応) が1本同梱されます。

システム構成ガイド



8480-32X
8480-33X
8480-3GJ
8480-3AJ
8480-3BJ
8480-3LJ
8480-3HJ

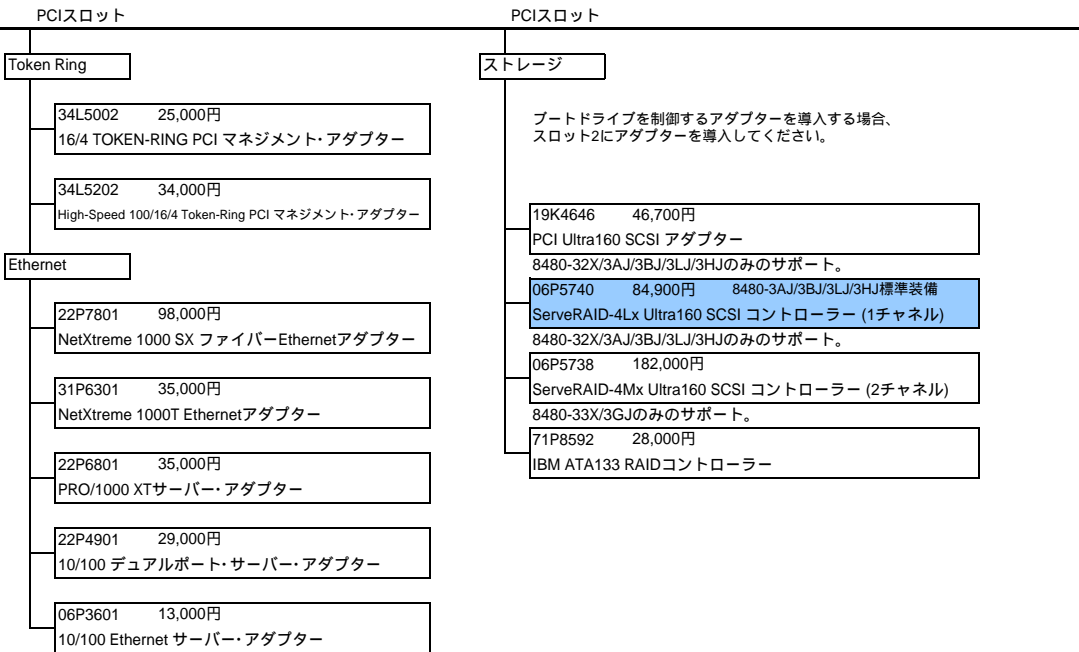

システム構成ガイド



8480-32X
8480-33X
8480-3GJ
8480-3AJ
8480-3BJ
8480-3LJ
8480-3HJ

ディスプレイ・ポート



CRTモニター

63317JN 19,800円
E54CRTカラー・モニター (黒)

63327HN 24,000円
E74 CRT カラー・モニター (黒)

6639U3N 34,800円
P77 17型CRTカラー・モニター (黒)



TFT液晶モニター

9512AB0 44,800円
T541 15V型TFT液晶カラー・モニター (黒)

6656HG2 69,800円
T560 15型TFT液晶ハイブリット・カラー・モニター (黒)

6637AB0 65,800円
T710 17V型TFT液晶カラー・モニター

9494HB0 129,800円
T860 18.1型TFTハイブリットカラー・モニター (黒)

シリアルポート

ケーブルはPowerChute Plusに付属しています。
PowerChute Plusは別途ご購入ください。

32L9517 75,200円 1 2 3 4
Smart-UPS 700-NT/2000/XP/Linux

32L9745 106,000円 1 2 3
Smart-UPS 1000 (SUA1000J)

32L9746 133,200円 1 2 3
Smart-UPS 1500 (SUA1500J)

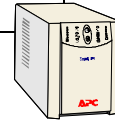

ケーブルおよび専用ソフトウェアは
UPS本体に同梱されます。

14P6777 98,000円 1 5 6
バックアップ電源 (BU70XS)

14P6776 118,000円 1 5 6
バックアップ電源 (BU100XS)

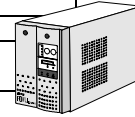

ケーブルおよび専用ソフトウェアは
UPS本体に同梱されます。

2130R30 369,000円 7 8
IBM UPS3000XLV

2130R31 369,000円 7 9
IBM UPS3000XHV

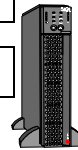

- 1 標準価格。
- 2 IBMが取り扱う他社製品。(株)アンペールによる保証サービスが適用されます。
- 3 2台もしくは3台のサーバーを1台のUPSに接続する場合、SmartSlot Interface Expander (AP9607)(P/N 69H7175)とOS別専用ケーブルが必要になります。
P.II-219 『IBM NetBAY ラック・ソリューション (システム構成ガイド)』でもご案内していますのでご参照ください。
- 4 UPS接続ケーブル、Windows NT/Windows 2000版 PowerChute PlusおよびPowerChute Business Editionが付属します。
- 5 IBMが取り扱う他社製品。保証サービスはオムロン株式会社より提供されます。
- 6 UPS電源管理用のソフトウェア「PowerAssistant」、及び通信ケーブルは標準添付です。サポートOSは、WindowsXp/2000/NT4.0/Me/98/95、Linux。
- 7 PowerChute Business Edition およびPowerChute Network Shutdownを同梱します。サポートOSはWindows NT4.0/2000/XP、Netware 6.0、Redhat Linux 7.3です。
- 8 ラック型 (2U)および縦置きをサポートします。100V対応。
- 9 ラック型 (2U)および縦置きをサポートします。200V対応。

システム構成ガイド

内蔵テープ装置接続例

8480-32Xの場合

オンボードSCSIコントローラーにHDDを接続している場合

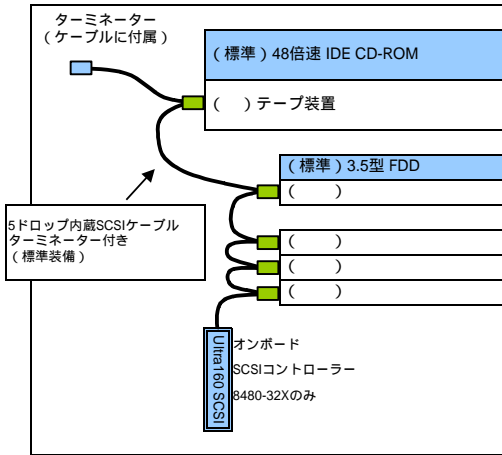

ServeRAIDコントローラーにHDDを接続している場合

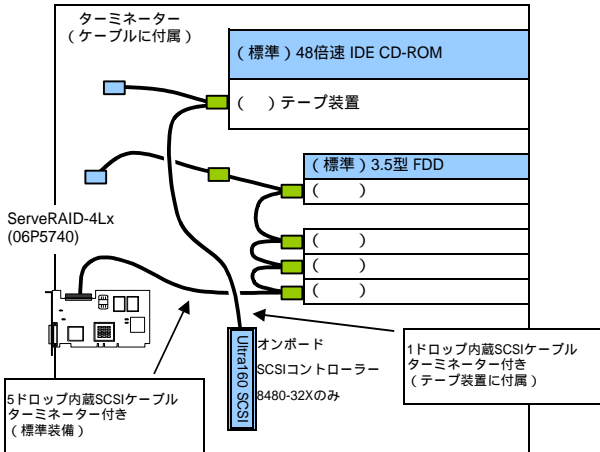

ServeRAIDコントローラー経由でテープ装置は接続できません。

8480-3AJ/3BJ/3LJ/3HJの場合

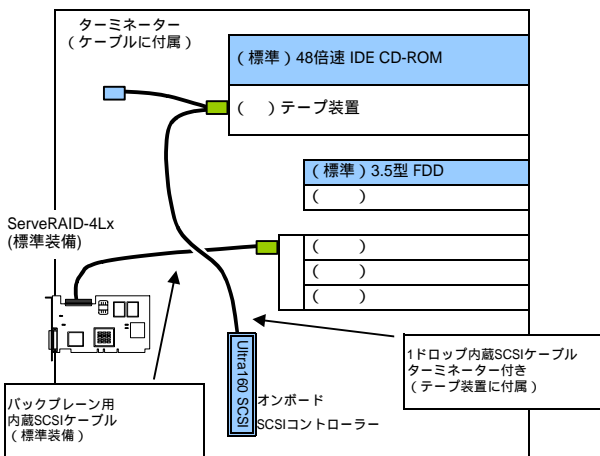

ServeRAIDコントローラー経由でテープ装置は接続できません。

8480-33X/3GJの場合

IDEテープ装置の場合

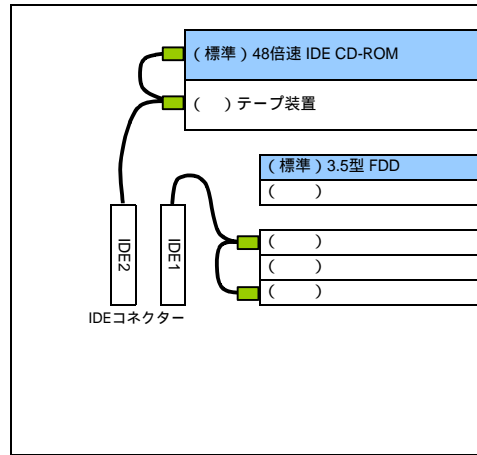

ハードディスクは2台までとなります。

SCSIテープ装置の場合

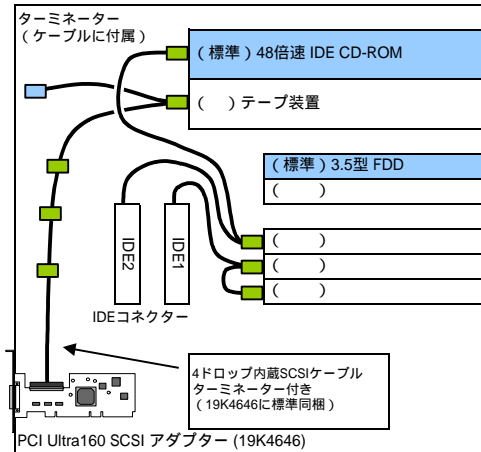

SCSIアダプターを導入する必要があります。

システム構成ガイド

IDE RAIDコントローラー構成例 (8480-33X/3GJのみ)



IBM ATA133 RAIDコントローラー	
71P8592	28,000円

内蔵2チャンネル。各チャンネル2台、最大4台のIDE HDDを接続可能。RAID-0、1、10をサポートします。

- | | |
|----------------------------------|---------|
| ベイ4~7 | |
| 22P7157 | 20,000円 |
| 40GB 7200rpm ATA-100 ハードディスク駆動機構 | |
- | | |
|----------------------------------|---------|
| ベイ4~7 | |
| 09N4207 | 30,000円 |
| 60GB 7200rpm ATA-100 ハードディスク キット | |
- | | |
|----------------------------------|---------|
| ベイ4~7 | |
| 09N4226 | 19,800円 |
| 80GB 7200RPM ATA-100 ハードディスク キット | |

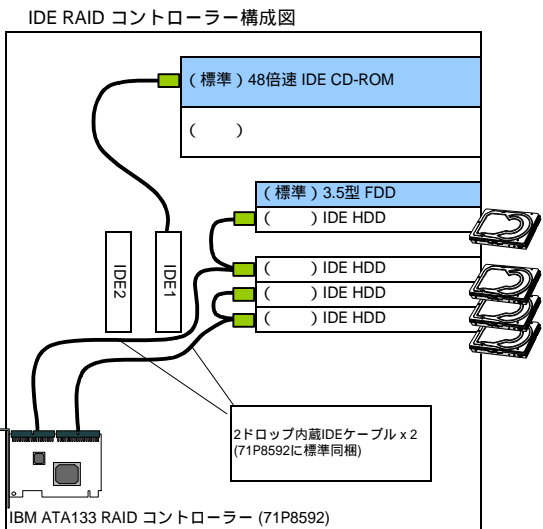

システム構成ガイド

ServeRAIDコントローラー構成例 (8480-32X/3AJ/3BJ/3LJ/3HJのみ)

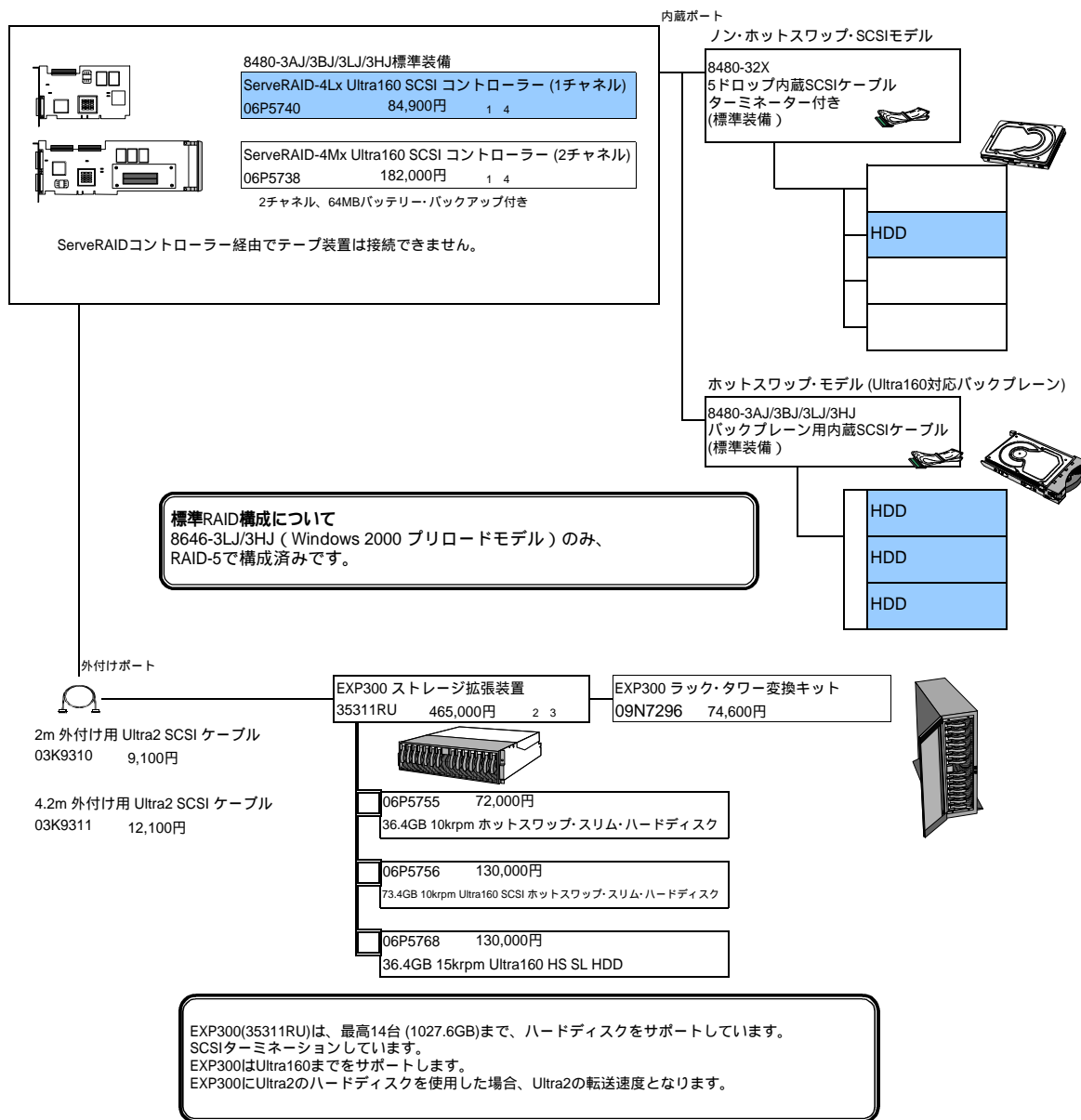

番号	品名	IBMダイレクト価格	選択欄 x 個数	サポート
ノン・ホットスワップ・ハードディスク				
06P5750	18.2GB 10krpm スリム・ハードディスク	53,000円	x ()	8480-32X
06P5751	36.4GB 10krpm スリム・ハードディスク	72,000円	x ()	8480-32X
06P5752	73.4GB 10krpm Ultra160 SCSI スリム・ハードディスク	130,000円	x ()	8480-32X
06P5765	18.2GB 15krpm Ultra160 SL HDD	80,000円	x ()	8480-32X
06P5766	36.4GB 15krpm Ultra160 SL HDD	130,000円	x ()	8480-32X
32P0723	36GB 10K Ultra 320 SCSI HDD	72,000円	x ()	8480-32X
32P0724	73GB 10K Ultra 320 SCSI HDD	130,000円	x ()	8480-32X
32P0725	146GB 10K Ultra 320 SCSI HDD	259,000円	x ()	8480-32X
ホットスワップ・ベイおよびストレージ拡張装置 対応ハードディスク				
06P5755	36.4GB 10krpm ホットスワップ・スリム・ハードディスク	72,000円	x ()	8480-3AJ/3BJ/3LJ/3HJ、EXP300
06P5756	73.4GB 10krpm Ultra160 SCSI ホットスワップ・スリム・ハードディスク	130,000円	x ()	8480-3AJ/3BJ/3LJ/3HJ、EXP300
06P5768	36.4GB 15krpm Ultra160 HS SL HDD	130,000円	x ()	8480-3AJ/3BJ/3LJ/3HJ、EXP300

- 最新のドライバーは下記ダウンロードサイトからダウンロード可能です。
<http://www.ibm.com/support/xseries.html>
- 内蔵するハードディスクは別途必要となります。
- 標準で2m外付け用Ultra2 SCSIケーブル(03K9310)が1本同梱されています。
- システムの構成は、ServerGuide Setup and Installation CD (6.0.3A または、それ以降のバージョン)を使用して行ってください。

システム構成ガイド



ラック構成ガイド 詳しい構成方法については、P.II-219『IBM NetBAY ラック・ソリューション (システム構成ガイド)』または、IBMホームページの<http://www.ibm.com/jp/servers/eserver/xseries/>を参照してください。

□...ダイレクト・ラック・マウント

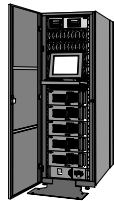

格納スペース : 42U
9306420 261,000円 1
NetBAY42 SR

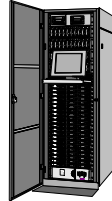

格納スペース : 42U
930842S 533,000円 1
NetBAY42 ER キャビネット



格納スペース : 42U
930842E 482,000円 1 2
NetBAY42 EX キャビネット



格納スペース : 25U
9306250 182,000円 1 3
NetBAY25 スタンダード・ラック

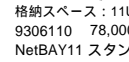

格納スペース : 11U
9306110 78,000円 1
NetBAY11 スタンダード・ラック

システム装置・コンソールサポート

09N4300 48,500円
4U-20D タワー/ラック変換キット

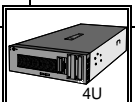

32P1636 98,000円
25cm KVM 変換オプション
32P1652 98,000円
1.5m KVM 変換オプション
8480-32X
8480-33X/3GJ/
3AJ/3BJ/3LJ/3HJ
09N4293 11,200円
2m コンソール・ケーブル
94G7447 7,280円
3.6m コンソール・ケーブル

1735L04 148,000円
4 Port ローカル・コンソール・マネージャ
1735R16 920,000円
16 Port リモート・コンソール・マネージャ
1Uもしくは側面に設置
09N4291 205,000円
コンソール・スイッチ (2x8ポート)
09N4290 109,000円
コンソール・スイッチ (1x4ポート)
1Uもしくは側面に設置

9512A80 44,800円 4
T541 15V型TFT液晶カラー・モニター (黒)
6656HG2 69,800円 4
T560 15型TFT液晶ハイブリット・カラー・モニター (黒)
6637A80 65,800円 4
T710 17V型TFT液晶カラー・モニター
9494HB0 129,800円 4
T860 18.1型TFTハイブリットカラー・モニター (黒)



94G7442 12,100円
固定棚 2U~
最大45kgまでの装置を設置可能。
固定棚自体の高さ : 18mm

パワーサポート

標準電源コード
94G6667 1,820円
4.3m 電源コード A14

100V
32L9610 185,000円 5 6 16
Smart-UPS 1400RM ブラックタイプ (2U)
32L9524 369,500円 5 6 16
Smart-UPS 3000RM 3U (白)
14P7217 260,000円 6 7 16 3U
無停電電源装置 (FW-V10R-1.5KN)
14P7218 260,000円 6 8 16 3U
無停電電源装置 (FW-V10R-1.5KL)
32L9740 178,000円 6 16 2U
無停電電源装置 (BU100XR2)
32L9741 298,000円 6 16 4U
無停電電源装置 (BU200XR2)
200V
2130R30 369,000円 2U
IBM UPS3000XLV
2130R31 369,000円 2U
IBM UPS3000XHV
32L9526 800,000円 5 6 16
Smart-UPS 5000RM 5U Black
NetBAY ラック PDU シリーズ 9
1側面設置領域に対し2個設置可能

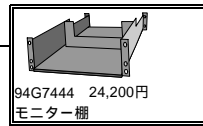

94G7444 24,200円
モニター棚
63317JN 19,800円 9U
E54CRTカラー・モニター (黒)
63327HN 24,000円 10U
E74 CRT カラー・モニター (黒)
6639U3N 34,800円 10U
P77 17型CRTカラー・モニター (黒)



94G7448 3,640円
3.7m 電源コード C12

その他

94G6670 6,060円 1Ux2,3U,5Uセット
ブランク・パネル・キット

ストレージ

03K9310 9,100円
2m 外付け用 Ultra2 SCSI ケーブル
03K9311 12,100円
4.2m 外付け用 Ultra2 SCSI ケーブル

0034B0X 139,000円 4U 10 15
NetBAY Tapeエンクロージャー

00N7991 101,000円
20/40GB 4mm DAT駆動機構 (DDS-4)
24P2398 250,000円
40/80GB DLTVS SCSIテープ・ドライブ (ハーフ・ハイト対応)
24P2396 490,000円
100/200GB LTOテープ機構 (ハーフハイト対応)

28L4707 20,000円 1U~3U
キーボード・トレイ (ケーブル付き)
28L3638 5,900円 11
109キーボード・プリファード (黒)
28L3677 3,300円
スリーク・マウス (黒)
28L3652 7,300円 12
スペース・セーバー キーボード II (黒)



32P1032 400,000円 13 1U
1U フラット・パネル・モニター・コンソール・キット

28L3652 7,300円 12
スペース・セーバー キーボード II (黒)



32P1703 248,000円 14 2U
NetBAY 2U フラットパネル・コンソール・キット









28L3652 7,300円
スペース・セーバー キーボード II (黒)



- 1 1Uサーバーを格納可能なフロント・ドアを装備したラック。
- 2 NetBAY 42を複数台増設するためのラックです。ロック付き左右2枚のサイド・パネルは含まれません。
- 3 ラック内のすべてのオープン・スペースには冷却のためにブランク・パネル・キット (94G6670)を取り付けてください。
- 4 ラックマウントできません。外付けで使用してください。
- 5 2台もしくは3台のサーバーを1台のUPSに接続する場合、SmartSlot Interface Expander (AP9607) (P/N 69H7175) とOS別専用ケーブルが必要です。P.II-219『IBM NetBAY ラック・ソリューション (システム構成ガイド)』でもご案内していますのでご参照ください。
- 6 IBMが取り扱わない他社製品。詳細に関しましては、<http://www-6.ibm.com/jp/servers/eserver/xseries/system/guide.html>「UPS選択の指標(PDF)」を参照してください。
- 7 ラック型、高さ3U。使用目的に応じた管理設定ができる各種Windows版ソフトウェアを標準添付 (ケーブル付)。
- 8 ラック型、高さ3U。使用目的に応じた管理設定ができる各種Linux版ソフトウェアを標準添付 (ケーブル付)。
- 9 詳しい構成方法については、P.II-219『IBM NetBAY ラック・ソリューション (システム構成ガイド)』をご参照ください。
- 10 テープ・ドライブの接続にはPCI Ultra160 SCSI アダプター (19K4646)が必要です。
- 11 バームレスト付き109日本語キーボード。
- 12 幅約37cmの省スペース型キーボード。トラックポイント付き。
- 13 1Uサイズに格納可能な、15型TFT液晶カラー・モニター、キーボード・トレイ、ラック対応レールのキット。
- 14 2Uサイズに格納可能な、15型TFT液晶カラー・モニター、キーボード・トレイ、ラック対応レールのキット。
- 15 テープ装置を接続する際は、テープ装置に同梱されるLVD対応ケーブルをご使用ください。
- 16 標準価格。

構成一覧

ラック構成一覧および、ラックマウント製品につきましては次頁を参照して下さい。一部の製品につきまして両方掲載されていますがご了承下さい。

	番号	品名	IBMダイレクト価格	個数	見残り欄	
	8480-32X	xSeries 205 P4 2.40GHz/256MBメモリー/36.4GB Ultra160 SCSI HDD	150,000円	()		
	8480-33X	xSeries 205 P4 2.40GHz/256MBメモリー/40GB IDE HDD	128,000円	()		
	8480-3GJ	xSeries 205 P4 2.40GHz/512MBメモリー/40GB IDE HDD/Windows2000 プリロード	240,000円	()		
	8480-3AJ	xSeries 205 P4 2.40GHz/256MBメモリー/54.6GB HDD/ServeRAID-4Lx	278,000円	()		
	8480-3BJ	xSeries 205 P4 2.40GHz/256MBメモリー/54.6GB HDD/ServeRAID-4Lx/DDS-4	328,000円	()		
	8480-3LJ	xSeries 205 P4 2.40GHz/256MBメモリー/54.6GB HDD/ServeRAID-4Lx/Windows2000 プリロード	358,000円	()		
	10K0067	256MB PC2100 CL2.5 ECC DDR DIMM	17,800円	()		
	10K0069	512MB PC2100 CL2.5 ECC DDR DIMM	38,800円	()		
	10K0071	1GB PC2100 CL2.5 ECC DDR DIMM	198,000円	()		
	34L5002	16/4 TOKEN-RING PCI マネジメント・アダプター	25,000円	()		
	34L5202	High-Speed 100/16/4 Token-Ring PCI マネジメント・アダプター	34,000円	()		
	22P7801	NetXtreme 1000 SX ファイバー-Ethernetアダプター	98,000円	()		
	31P6301	NetXtreme 1000T Ethernetアダプター	35,000円	()		
	22P6801	PRO/1000 XTサーバー・アダプター	35,000円	()		
	22P4901	10/100 デュアルポート・サーバー・アダプター	29,000円	()		
	06P3601	10/100 Ethernet サーバー・アダプター	13,000円	()		
	71P8592	IBM ATA133 RAIDコントローラー	28,000円	()		
	19K4646	PCI Ultra160 SCSI アダプター	46,700円	()		
	06P5740	ServeRAID-4Lx Ultra160 SCSI コントローラー (1チャンネル)	84,900円	()		
	06P5738	ServeRAID-4Mx Ultra160 SCSI コントローラー (2チャンネル)	182,000円	()		
09N7593	リモート管理アダプター	70,000円	()			
8480-32Xのみ						
	06P5750	18.2GB 10krpm スリム・ハードディスク	53,000円	()		
	06P5751	36.4GB 10krpm スリム・ハードディスク	72,000円	()		
	06P5752	73.4GB 10krpm Ultra160 SCSI スリム・ハードディスク	130,000円	()		
	06P5765	18.2GB 15krpm Ultra160 SL HDD	80,000円	()		
	06P5766	36.4GB 15krpm Ultra160 SL HDD	130,000円	()		
	32P0723	36GB 10K Ultra 320 SCSI HDD	72,000円	()		
	32P0724	73GB 10K Ultra 320 SCSI HDD	130,000円	()		
	32P0725	146GB 10K Ultra 320 SCSI HDD	259,000円	()		
	8480-3AJ/3BJ/3LJ/3HJのみ					
	06P5755	36.4GB 10krpm ホットスワップ・スリム・ハードディスク	72,000円	()		
	06P5756	73.4GB 10krpm Ultra160 SCSI ホットスワップ・スリム・ハードディスク	130,000円	()		
06P5768	36.4GB 15krpm Ultra160 HS SL HDD	130,000円	()			
8480-33X/3GJのみ						
	22P7157	40GB 7200rpm ATA-100 ハードディスク駆動機構	20,000円	()		
	09N4207	60GB 7200rpm ATA-100 ハードディスク キット	30,000円	()		
	09N4226	80GB 7200RPM ATA-100 ハードディスク キット	19,800円	()		
	35311RU	EXP300 ストレージ拡張装置	465,000円	()		
	09N7296	EXP300 ラック・タワー変換キット	74,600円	()		
	06P5755	36.4GB 10krpm ホットスワップ・スリム・ハードディスク	72,000円	()		
	06P5756	73.4GB 10krpm Ultra160 SCSI ホットスワップ・スリム・ハードディスク	130,000円	()		
	06P5768	36.4GB 15krpm Ultra160 HS SL HDD	130,000円	()		
	48P7042	20/40GB TR7 IDEテープ駆動機構	68,800円	()		
	00N7991	20/40GB 4mm DAT駆動機構(DDS-4)	101,000円	()		
	24P2396	100/200GB LTOテープ機構 (ハーフハイト対応)	490,000円	()		
	24P2398	40/80GB DLTVS SCSIテープ・ドライブ (ハーフ・ハイト対応)	250,000円	()		
	3503B1X	SCSI テープ・エンクロージャー	72,000円	()		
	63317JN	E54CRTカラー・モニター (黒)	19,800円	()		
	63327HN	E74 CRT カラー・モニター (黒)	24,000円	()		
	6639U3N	P77 17型CRTカラー・モニター (黒)	34,800円	()		
	9512AB0	T541 15V型TFT液晶カラー・モニター (黒)	44,800円	()		
	6656HG2	T560 15型TFT液晶ハイブリット・カラー・モニター (黒)	69,800円	()		
	6637AB0	T710 17V型TFT液晶カラー・モニター	65,800円	()		
	9494HB0	T860 18.1型TFTハイブリットカラー・モニター (黒)	129,800円	()		
	2130R30	IBM UPS3000XLV	369,000円	()		
	2130R31	IBM UPS3000XHV	369,000円	()		
	32P1692	UPS拡張バッテリー・パック	126,000円	()		
	32L9517	Smart-UPS 700-NT/2000/XP/Linux	75,200円 ^{1 2}	()		
	32L9745	Smart-UPS 1000 (SUA1000J)	106,000円 ^{1 2}	()		
	32L9746	Smart-UPS 1500 (SUA1500J)	133,200円 ^{1 2}	()		
	32L9321	PowerChute Plus for Windows NT/2000 (AP9009J)	15,700円 ^{1 2}	()		
	32L9248	PowerChute Plus for Novel (AP9003J)	15,700円 ^{1 2}	()		
	37L8445	PowerChute Plus for Unix (AP9004J)	23,700円 ^{1 2}	()		
	32L9530	Interface Kit :C (PowerChute Plus-2000/Linux)	6,000円 ^{1 2}	()		
	32L9529	Interface Kit :B (PowerChute Plus-Unix/Linux)	6,000円 ^{1 2}	()		
	32L9659	ネットワーク・マネージメント・カード EX	49,800円 ^{1 2}	()		
	23K0000	PowerChute network shutdown 1 ノードライセンスCDパック (APCNSJ1)	15,700円 ^{1 2}	()		
	23K0001	PowerChute network shutdown 1 ノードライセンスパック (APCNSJ1A)	13,500円 ^{1 2}	()		
32L9748	PowerChute network shutdown 5 ノードライセンスパック (APCNSJ5A)	59,800円 ^{1 2}	()			
32L9749	PowerChute network shutdown 10 ノードライセンスパック (APCNSJ10A)	109,800円 ^{1 2}	()			
23K0002	PowerChute network shutdown 25 ノードライセンスパック (APCNSJ25A)	249,500円 ^{1 2}	()			
14P6777	バックアップ電源 (BU70XS)	98,000円 ^{1 2}	()			
14P6776	バックアップ電源 (BU100XS)	118,000円 ^{1 2}	()			
09N4300	4U-20D タワー/ラック変換キット	48,500円	()			
22P6950	16倍速 DVD-ROM ドライブ (黒)	22,100円	()			
1 標準価格。						
2 IBMが取り扱う他社製品。						
			合計		(円)	



ラック構成一覧

詳しい構成方法については、P.II-219 『IBM NetBAY ラック・ソリューション (システム構成ガイド)』
または、IBMホームページの<http://www.ibm.com/jp/servers/eserver/xseries/>を参照してください。

高さ (1U=44.45mm)

システム装置	IBMダイレクト価格	個数	見積り額	高さ合計	備考
xSeries 205		x ()			4U
09N4300 4U-20D タワー/ラック変換キット	48,500円	x ()			
ラック					
930842S NetBAY42 ER キャビネット	533,000円	2	x ()		42U格納可能
930842E NetBAY42 EX キャビネット	482,000円	2 3	x ()		42U格納可能
9306420 NetBAY42 SR	261,000円	2	x ()		42U格納可能
9306421 NetBAY42 SX	244,000円	2 3	x ()		42U格納可能
9306250 NetBAY25 スタンダード・ラック	182,000円	2	x ()		25U格納可能
9306110 NetBAY11 スタンダード・ラック	78,000円	2	x ()		11U格納可能
ストレージ拡張装置					
0034B0X NetBAY Tapeエンクロージャー	139,000円	x ()			4U
コンソール・サポート					
9512AB0 T541 15V型TFT液晶カラー・モニター (黒)	44,800円	x ()			ラック上部設置 (ラック外部に設置)
6656HG2 T560 15型TFT液晶ハイブリット・カラー・モニター (黒)	69,800円	x ()			
6637AB0 T710 17V型TFT液晶カラー・モニター	65,800円	x ()			
9494HB0 T860 18.1型TFTハイブリット カラー・モニター (黒)	129,800円	x ()			
94G7444 モニター棚	24,200円	x ()			
63317JN E54CRTカラー・モニター (黒)	19,800円				9U
63327HN E74 CRT カラー・モニター (黒)	24,000円	x ()			10U
6639U3N P77 17型CRTカラー・モニター (黒)	34,800円				10U
28L4707 キーボード・トレイ (ケーブル付き)	20,000円	x ()			
28L3652 スペース・セーバー キーボード II (黒)	7,300円	x ()			
32P1032 1U フラット・パネル・モニター・コンソール・キット	400,000円	x ()			1U
32P1703 NetBAY 2U フラットパネル・コンソール・キット	248,000円	x ()			2U
UPS					
32L9610 Smart-UPS 1400RMブラックタイプ (2U)	185,000円	1 4	x ()		3U 100V
32L9524 Smart-UPS 3000RM 3U (白)	369,500円	1 4	x ()		3U 100V
32L9526 Smart-UPS 5000RM 5U Black	800,000円	1 4	x ()		5U 200V
14P7217 無停電電源装置 ラックマウント (1500VA) (FW-V10R-1.5KN)	260,000円	1 4	x ()		3U 100V
14P7218 無停電電源装置 ラックマウント (1500VA) (FW-V10R-1.5KL)	260,000円	1 4	x ()		3U 100V
32L9665 8ポートシリアル拡張ユニット	38,800円	1 4	x ()		14P7217/14P7218用 オプション
32L9309 シャットダウンケーブル	6,000円	1 4	x ()		
32L9135 拡張マルチポート	23,000円	1 4	x ()		
32L9740 無停電電源装置 (BU100XR2)	178,000円	1 4	x ()		2U 100V
32L9741 無停電電源装置 (BU200XR2)	298,000円	1 4	x ()		4U 100V
32L9742 無停電電源装置増設バッテリー (BU100XR2用)	81,900円	1 4	x ()		
32L9743 無停電電源装置増設バッテリー (BU200XR2用)	81,900円	1 4	x ()		
32L9744 無停電電源装置用交換バッテリー	27,300円	1 4	x ()		
ラック側面領域					
37L6866 NetBAY ラック PDU	35,000円	x ()			ラック側面設置領域
37L6865 NetBAY デュアル・コード PDU	70,000円	x ()			ラック側面設置領域
37L6883 NetBAY フロントエンド PDU (120V)	55,000円	x ()			ラック側面設置領域
37L6884 NetBAY フロントエンド PDU (208V)	55,000円	x ()			ラック側面設置領域
1735L04 4 Port ローカル・コンソール・マネージャ	148,000円	x ()			ラック側面設置領域 モニター棚の後部
1735R16 16 Port リモート・コンソール・マネージャ	920,000円	x ()			ラック側面設置領域 モニター棚の後部
09N4291 コンソール・スイッチ (2x8ポート)	205,000円	x ()			ラック側面設置領域 モニター棚の後部
09N4290 コンソール・スイッチ (1x4ポート)	109,000円	x ()			ラック側面設置領域 モニター棚の後部
SCSI ケーブル					
03K9310 2m 外付け用 Ultra2 SCSI ケーブル	9,100円	x ()			
03K9311 4.2m 外付け用 Ultra2 SCSI ケーブル	12,100円	x ()			
その他					
94G7442 固定棚	12,100円	x ()			2U ~
94G6670 ブランク・パネル・キット	6,060円	x ()			10U (1U x 2, 3U, 5U)
32P1636 25cm KVM 変換オプション	98,000円	x ()			
32P1652 1.5m KVM 変換オプション	98,000円	x ()			
09N4293 2m コンソール・ケーブル	11,200円	x ()			
94G7447 3.6m コンソール・ケーブル	7,280円	x ()			
94G6667 4.3m 電源コード A 14	1,820円	x ()			
94G7448 3.7m 電源コード C12	3,640円	x ()			
	合計		(円)		(U)

- 標準価格。
- 1Uサーバーを格納可能なフロント・ドアを装備したラック。
- NetBAY 42を複数台増設するためのラックです。ロック付き左右 2 枚のサイド・パネルは含まれません。
- IBMが取り扱う他社製品。



ラック構成シート

1U=44.45mm

ラック設置可能領域

NetBAY42 SR (9306420)
 NetBAY42 SX (9306421)
 NetBAY42 ER キャビネット (930842S)
 NetBAY42 EX キャビネット (930842E)

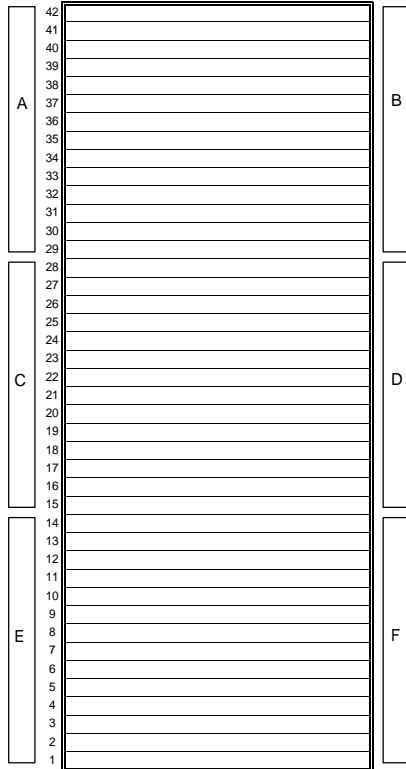

設置可能領域 42U

A,B,C,D,E,F...ラック側面設置領域。
 C,Dは9306420/9306421のみ設置可能

NetBAY25 スタンダード・ラック (9306250)

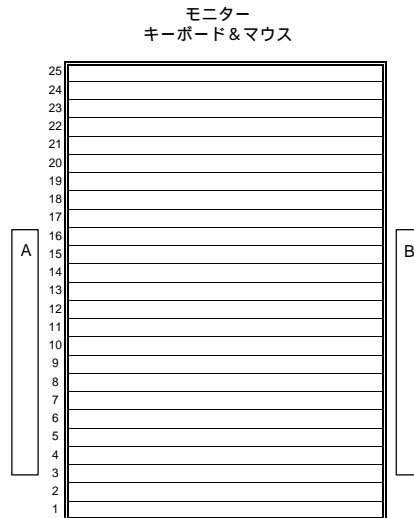

設置可能領域 25U

NetBAY11 スタンダード・ラック (9306110)

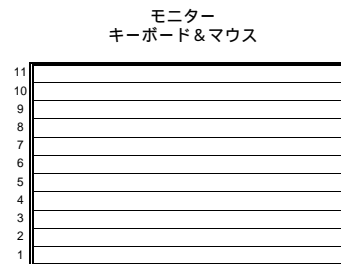

設置可能領域 11U

ラック質量

	9306420/9306421	9306250	9306110	930842S/42E
自重	119kg/93kg	82kg	34kg	234kg
最大搭載量	646kg	384kg	182kg	667kg

電源オプション

	サイズ	アウトレット	(A)	ワット
NetBAY ラック PDU	側面設置 または1U	7	100-127V 15A 200-240V 15A	
NetBAY デュアル・コード PDU	側面設置 または1U	4	100-127V 15A 200-240V 10A	
NetBAY フロントエンド PDU (単相)	側面設置 または1U	3	100-127V 30A 200-240V 30A	
NetBAY 単相フロントエンド PDU (60A)	側面設置 または1U	3	200-240V 60A	
NetBAY フロントエンド PDU (三相)	側面設置 または1U	3	200-240V 30A 380-415V 30A	
IBM UPS3000XLV	2U	3/3/1		2400
IBM UPS3000XHV	2U	3/3/1		2850
Smart-UPS 1400RM 2U Black	2U	6		950
Smart-UPS 3000RM 3U Black	3U	8		2250
Smart-UPS 5000RM 5U Black	3U	8/2		3750
無停電電源装置 ラックマウント (FW-V10R-1.5KN)	3U	6		1000
無停電電源装置 ラックマウント (FW-V10R-1.5KL)	3U	6		1000

IBM Internet Homepage/FAX Service/PC Sales Center

より詳しい情報は...

インターネット・ホームページ ¹

<http://www.ibm.com/jp/eserver/xseries/>

製品のカタログや役に立つ情報をインターネットを使ってご覧いただくことが可能です。

IBM Fax サービス ²

044-200-8600

Fax サービスをご利用になる前に

製品のカタログや役に立つ情報が、Faxから直接入手できます。お近くのFax（G3規格）に付属の受話器からおかけください。プッシュ回線、またはダイヤル回線のトーン信号対応Faxにてご利用いただけます。Faxサービスの音声ガイドに従って、決められたコード番号を入力します。一回の通話で最高3つまでのコード番号を入力できます。

Fax サービスのご利用手順

1. 044 - 200 - 8600 をダイヤルしてください。
2. 音声ガイドに従ってコード番号と#を入力します。

「1#」を入力すると総合案内を取り出すことができます。また、コード番号は次のホームページでもご覧いただけます。

<http://www.ibm.com/jp/services/its/fax/index.html>

- 1 このサービスに関する情報は2003年4月現在のものです。Webに掲載されているサービス内容やURL等は事前の予告なしに変更する場合がありますので、あらかじめご了承ください。
- 2 このサービスに関する情報は2003年4月現在のものです。記載のサービス内容や電話番号等は事前の予告なしに変更する場合がありますので、あらかじめご了承ください。また、ご利用時間に関しては365日24時間利用可能です。ただし、システム保守等で休止する場合があります。

お問い合わせは、

IBM ビジネス・パートナー、製品販売店、弊社営業担当員、または、ダイヤル IBM へ。

ダイヤル IBM 受付時間：月 - 金 9:00 ~ 18:00 (祝日、12/30-1/3 を除く)

0120-041-992 フリーダイヤル

携帯電話でおかけのお客様は下記の電話番号をご利用ください。

044-221-1522

(この場合、通話料金はお客様のご負担となります。)

ビジネスパートナー様向けお問合せ窓口

PC セールス・センター 受付時間 平日 9:00 ~ 19:00

0120-911-426 フリーダイヤル: ガイダンスに従ってビジネスパートナー番号を入力してください。

ビジネスパートナー番号入力後、更にガイダンスに従い、窓口をご選択願います。

<PC セールス・センターお問合せ対象製品 >

@server xSeries/Intellistation/NetVista/ThinkPad/Printer/ オプション等のPC製品

(注意事項)

- ・プッシュ回線の電話よりお電話いただきますようお願いいたします。ダイヤルパルス回線の場合は、音声ガイダンスが流れ終わった後で番号をダイヤル願います。
- ・携帯電話、PHSからのアクセスを受け付けておりませんので、予めご了承ください。
- ・ご利用状況により、窓口受付時間を見直させていただく可能性がございます。悪しからずご了承くださいませようお願い申し上げます。

「IBM ダイレクト価格」は、IBMの直販による提供価格であり、ビジネス・パートナーなど再販者の販売価格を拘束するものではありません。弊社WEBサイトでは供給状況などの事情により一部の製品を掲載しており、「IBM ダイレクト価格」製品すべてが弊社WEBサイトで購入できることを意味するものではありません。

当(カタログ)製品の価格には、配送・セットアップ・ソフトウェアのインストール・操作指導等に要する費用は含まれておりません。

IBM、e-business ロゴ、@server、Active Memory、AIX、AIX 5L、Chipkill、Light Path Diagnostics、ServeRAID、XA-32、X-Architecture、Xcel4、XpandOnDemand、xSeries、BladeCenter、ServerGuide、NetBAY3、OS/2 Warp は、IBM Corporation の商標。
Microsoft、Windows、Windows NT および Windows ロゴは Microsoft Corporation の米国およびその他の国における登録商標。
Intel、Pentium、Xeon は Intel Corporation の米国およびその他の国における商標。
他の会社名、製品名およびサービス名等はそれぞれ各社の登録商標。



日本アイ・ビー・エム株式会社

〒106-8711 東京都港区六本木 3-2-12
04-03 Produced in Japan

このカタログで使用されている製品の写真等は、出荷時のものと一部異なる場合があります。また仕様は事前の予告なしに変更することがあります。製品、サービス等の詳細については、弊社もしくはIBM 特約店の営業担当員にご相談ください。このカタログに記載の価格は、2003年4月8日現在のものです。事前の予告なしに変更する場合があります。また、価格は消費税抜きのもので、当カタログ記載の製品にプリインストールあるいは添付されているソフトウェア製品につきましては、その梱包方法および内容物に関し、市販されているものと異なる場合があります。