



# IBM @server xSeries 205



## System Guide

このカタログに記載されているオプション・サポート状況および価格は、2003年8月20日現在のもので、事前の予告なしに変更する場合があります。記載の価格には消費税が含まれておりません。

### xSeries 205 Spec

| モデル                    |                      | xSeries 205   |                                   |                         |                              |                                   |                               |                    |                                   |                    |
|------------------------|----------------------|---|-----------------------------------|-------------------------|------------------------------|-----------------------------------|-------------------------------|--------------------|-----------------------------------|--------------------|
|                        |                      | カスタマイズ・モデル  |                                   | カスタマイズ・モデル              |                              | カスタマイズ・モデル                        |                               | カスタマイズ・モデル         |                                   |                    |
|                        |                      | 8480-53X  | NX80001                           | NX80012                 | 8480-52X                     | NX80A01                           | NX80A08                       | 8480-5AX           | NX80H01                           | NX80H10            |
| タイプ                    |                      | タワー型 (オプションによりラック型 (4U <sup>1)</sup> )  |                                   |                         |                              |                                   |                               |                    |                                   |                    |
| プロセッサ                  | 搭載CPU数               | 1 (最大1)   |                                   |                         |                              |                                   |                               |                    |                                   |                    |
|                        | タイプ                  | インテル® Pentium® 4 プロセッサ  |                                   |                         |                              |                                   |                               |                    |                                   |                    |
|                        | 内部周波数                | 2.80GHz   |                                   |                         |                              |                                   |                               |                    |                                   |                    |
|                        | 外部周波数                | 533MHz (133MHz QP)  |                                   |                         |                              |                                   |                               |                    |                                   |                    |
|                        | 2次キャッシュ              | 512kB   |                                   |                         |                              |                                   |                               |                    |                                   |                    |
| チップセット                 |                      | Intel 845E  |                                   |                         |                              |                                   |                               |                    |                                   |                    |
| 主記憶 (PC2100対応SDRAM)    | 標準容量                 | 256MB ECC DDR DIMM  | 512MB ECC DDR DIMM                | 256MB ECC DDR DIMM      | 512MB ECC DDR DIMM           | 256MB ECC DDR DIMM                | 512MB ECC DDR DIMM            | 256MB ECC DDR DIMM | 512MB ECC DDR DIMM                | 512MB ECC DDR DIMM |
|                        | DIMM装着状況             | 1 x 256MB   | 2 x 256MB                         | 1 x 256MB               | 2 x 256MB                    | 1 x 256MB                         | 2 x 256MB                     | 1 x 256MB          | 2 x 256MB                         | 2 x 256MB          |
|                        | DIMMソケット数(空き)        | 2(1)  | 2(0)                              | 2(1)                    | 2(0)                         | 2(1)                              | 2(0)                          | 2(1)               | 2(0)                              | 2(0)               |
|                        | 最大容量                 | 2GB <sup>2</sup>  |                                   |                         |                              |                                   |                               |                    |                                   |                    |
| ビデオ・サブシステム             |                      | SVGA (ATI Rage XL)  |                                   |                         |                              |                                   |                               |                    |                                   |                    |
| ビデオ・メモリー               |                      | 4MB   |                                   |                         |                              |                                   |                               |                    |                                   |                    |
| ディスク・インターフェイス          | タイプ                  | IDE (ATA-100)   |                                   | Ultra160 SCSI (オンボード)   |                              | Ultra160 SCSI (オンボード)             |                               |                    |                                   |                    |
|                        | チャンネル数               | 2   |                                   | 1                       |                              | 1                                 |                               |                    |                                   |                    |
|                        | 内部コネクタ               | 2   |                                   | 1                       |                              | 1                                 |                               |                    |                                   |                    |
|                        | 外部コネクタ               | 0   |                                   | 0                       |                              | 0                                 |                               |                    |                                   |                    |
| RAIDインターフェイス           | タイプ                  | オプション   |                                   | オプション                   |                              | Ultra160 SCSI (ServeRAID-4Lx)     |                               |                    |                                   |                    |
|                        | チャンネル数               | 1   |                                   | 1                       |                              | 1                                 |                               |                    |                                   |                    |
|                        | 内部コネクタ               | 1   |                                   | 1                       |                              | 1                                 |                               |                    |                                   |                    |
|                        | 外部コネクタ               | 1   |                                   | 1                       |                              | 1                                 |                               |                    |                                   |                    |
| 補助記憶装置 (内蔵)            | FDD                  | 3.5型 (1.44MB/720kB) 1ドライブ   |                                   |                         |                              |                                   |                               |                    |                                   |                    |
|                        | 標準HDD容量 <sup>3</sup> | 40GB EIDE   | 120GB EIDE (40GB+80GB)            | 36.4GB Ultra160         | 72.8GB Ultra160 (36.4GB x 2) | オープン                              | 109.2GB Ultra160 (36.4GB x 3) |                    |                                   |                    |
|                        | 最大HDD容量 <sup>3</sup> | 360GB <sup>5</sup>  |                                   | 587.2GB <sup>4</sup>    |                              | 440.4GB <sup>6</sup>              |                               |                    |                                   |                    |
|                        | CD-ROM               | 48倍速IDE   |                                   |                         |                              |                                   |                               |                    |                                   |                    |
|                        | TAPE                 | 20/40GB TR7   |                                   | 20/40GB 4mm DAT (DDS-4) |                              | 20/40GB 4mm DAT (DDS-4)           |                               |                    |                                   |                    |
| ストレージ・ベイ (空き)          | 5.25型ハーフハイト          | 2(1) <sup>7</sup>   | 2(0) <sup>7</sup>                 | 2(1) <sup>7</sup>       | 2(0) <sup>7</sup>            | 2(1) <sup>7</sup>                 | 2(0) <sup>7</sup>             |                    |                                   |                    |
|                        | 3.5型スリムハイト           | 5(3)  | 5(2)                              | 5(3)                    | 5(2)                         | 2(1) <sup>7</sup>                 |                               |                    |                                   |                    |
|                        | ホットスワップ              |   |                                   |                         |                              | 3(3)                              | 3(0)                          |                    |                                   |                    |
| PCIスロット (空き)           | 33MHz-32bit          | 5(5) PCI 2.1準拠  |                                   |                         |                              |                                   |                               |                    | 5(4) PCI 2.1準拠                    |                    |
| インターフェース               |                      | シリアル x2 (NS16550A互換)、IEEE1284準拠パラレル (SPP/EPP/ECPモード対応)、USB x2、キーボード、マウス、ディスプレイ  |                                   |                         |                              |                                   |                               |                    |                                   |                    |
| ネットワーク・インターフェース        |                      | 全二重 Ethernet 10Base-T/100Base-TX/1000Base-T (Broadcom 5702/5)   |                                   |                         |                              |                                   |                               |                    |                                   |                    |
| システム管理機能               |                      | オプション   |                                   |                         |                              |                                   |                               |                    |                                   |                    |
| 本体寸法 (mm)              |                      | 165 (W) X 508 (D) x 470 (H)   |                                   |                         |                              |                                   |                               |                    |                                   |                    |
| 質量 (kg)                |                      | 15.9 (最小)、19.1 (最大)   |                                   |                         |                              |                                   |                               |                    |                                   |                    |
| 電源ユニット定格出力             |                      | 340W (オートリスタート機能付 <sup>8</sup> )  |                                   |                         |                              |                                   |                               |                    |                                   |                    |
| 発熱量 (最大/標準)            |                      | 161W (550Btu/Hr) / 102W (350Btu/Hr)   |                                   |                         |                              |                                   |                               |                    |                                   |                    |
| 入力電力 (最大/最小)           |                      | 0.213kVA / 0.095kVA   |                                   |                         |                              |                                   |                               |                    |                                   |                    |
| 消費電力 (最大/標準)           |                      | 161W / 102W   |                                   |                         |                              |                                   |                               |                    |                                   |                    |
| エネルギー消費効率 <sup>9</sup> |                      | P区分、0.018   |                                   |                         |                              |                                   |                               |                    |                                   |                    |
| プリロードOS                |                      | -   | Windows 2000 Server (SP3)         | -                       | Windows 2000 Server (SP3)    | -                                 | Windows 2000 Server (SP3)     | -                  | Windows 2000 Server (SP3)         |                    |
| サポートOS <sup>10</sup>   |                      | Windows® Server 2003 Enterprise Edition、Windows® Server 2003 Standard Edition、Windows® Server 2003 Web Edition、Microsoft® Windows® 2000 Server (SP3)、Microsoft® Windows® 2000 Advanced Server (SP3)、RedHat Linux 7.3 <sup>11</sup> 、Red Hat Enterprise Linux AS (Ver 2.1) <sup>11</sup> 、Turbo Linux Enterprise Server 8.0 (SP2a) <sup>11</sup> 、SuSE Linux Enterprise Server 8.0 <sup>11</sup> |                                   |                         |                              |                                   |                               |                    |                                   |                    |
| 添付ソフトウェア               |                      | IBM Director、ServerGuide  |                                   |                         |                              |                                   |                               |                    |                                   |                    |
| 付属品                    |                      | キーボード (黒)、マウス (黒)、電源コード (NEMA 5-15P x 1)、ユーザーズ・リファレンス、インストール・ガイド、ドキュメントCD/バック、Product CD-ROM (NX80012/NX80A08/NX80H10のみ)  |                                   |                         |                              |                                   |                               |                    |                                   |                    |
| IBMダイレクト価格             |                      | 148,000円  | 158,000円                          | 312,000円                | 178,000円                     | 211,000円                          | 402,000円                      | 245,000円           | 355,000円                          | 501,000円           |
| 保証期間                   |                      | 1年間部品/オンサイト修理   | 3年間部品/オンサイト修理・保証サービス (1日12時間x週6日) |                         | 1年間部品/オンサイト修理                | 3年間部品/オンサイト修理・保証サービス (1日12時間x週6日) |                               | 1年間部品/オンサイト修理      | 3年間部品/オンサイト修理・保証サービス (1日12時間x週6日) |                    |
| 保守料金 <sup>12</sup>     |                      | 40,000円/年 (2年目以降)   |                                   |                         |                              |                                   |                               |                    |                                   |                    |

1 1U=44.45mm。  
2 標準装備のメモリーを取り外し、1GBメモリーに付け替える必要があります。  
3 ハードディスク容量に関しては、MBは百万バイトを表し、GBは10億バイトを表します。ユーザーがアクセスできる総容量は作業環境によって変化します。  
4 146.8GBのHDDを4台装着した場合、標準のハードディスクを取り外す必要があります。  
5 120GBのHDDを3台装着した場合、標準のハードディスクを取り外す必要があります。  
6 146.8GBのHDDを3台装着した場合、標準のハードディスクを取り外す必要があります。  
7 ハードディスクドライブは導入できません。  
8 電源障害 (停電等)からの復電時にサーバーが自動再始動する機能。  
9 エネルギー消費効率とは、エネルギーの使用の合理化に関する法律 (昭和54年法律第49号。以下「省エネルギー法」という。)で定める測定方法により測定された消費電力を省エネルギー法で定める複合理論性能で除したものです。  
10 これらのOSはサポートOSであり、使用にあたっては別途購入の必要があります。  
11 基本OS部分のみ。  
12 1年間営業日以降対応修理サービスです。システム装置は1年間のオンサイト保証および1年間の無料保守部品保証を含みます。2年目以降のオンサイト保証に関しては、保証オプションおよびService Pacで提供されます。

# IBM @server xSeries 205

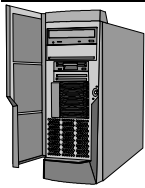

## System Guide

このカタログに記載されているオプション・サポート状況および価格は、2003年7月23日現在のもので、事前の予告なしに変更する場合があります。記載の価格には消費税が含まれておりません。

### xSeries 205 Spec

| モデル                        |                      | xSeries 205   |   |                           |          |                           |
|----------------------------|----------------------|---|---|---------------------------|----------|---------------------------|
|                            |                      | 8480-5GJ  | 8480-5AJ                                  | 8480-5LJ                  | 8480-5BJ | 8480-5HJ                  |
| タイプ                        |                      | タワー型 (オプションによりラック型 (4U <sup>1)</sup> )  |   |                           |          |                           |
| プロセッサ                      | 搭載CPU数               | 1 (最大1)   |   |                           |          |                           |
|                            | タイプ                  | インテル® Pentium® 4 プロセッサ  |   |                           |          |                           |
|                            | 内部周波数                | 2.80GHz   |   |                           |          |                           |
|                            | 外部周波数                | 533MHz (133MHz QP)  |   |                           |          |                           |
|                            | 2次キャッシュ              | 512kB   |   |                           |          |                           |
| チップセット                     |                      | Intel 845E  |   |                           |          |                           |
| 主記憶 (PC2100対応SDRAM)        | 標準容量                 | 512MB ECC DDR DIMM  | 256MB ECC DDR DIMM                        |                           |          |                           |
|                            | DIMM装着状況             | 2 x 256MB   | 1 x 256MB                                 |                           |          |                           |
|                            | DIMMソケット数(空き)        | 2(0)  | 2(1)                                      |                           |          |                           |
|                            | 最大容量                 | 2GB <sup>2</sup>  |   |                           |          |                           |
| ビデオ・サブシステム                 |                      | SVGA (ATI Rage XL)  |   |                           |          |                           |
| ビデオ・メモリー                   |                      | 4MB   |   |                           |          |                           |
| ディスク・インターフェイス              | タイプ                  | IDE (ATA-100)   | Ultra160 SCSI (オンボード)                     |                           |          |                           |
|                            | チャンネル数               | 2   | 1   |                           |          |                           |
|                            | 内部コネクタ               | 2   | 1   |                           |          |                           |
|                            | 外部コネクタ               | 0   | 0   |                           |          |                           |
| RAIDインターフェイス               | タイプ                  | オプション   | Ultra160 SCSI (ServeRAID-4Lx)             |                           |          |                           |
|                            | チャンネル数               |   | 1   |                           |          |                           |
|                            | 内部コネクタ               |   | 1   |                           |          |                           |
|                            | 外部コネクタ               |   | 1   |                           |          |                           |
| 補助記憶装置 (内蔵)                | FDD                  | 3.5型 (1.44MB/720kB) 1ドライブ   |   |                           |          |                           |
|                            | 標準HDD容量 <sup>3</sup> | 40GB EIDE   | 109.2GB (36.4GB Ultra160 SCSI 10krpm x 3) |                           |          |                           |
|                            | 最大HDD容量 <sup>3</sup> | 360GB <sup>5</sup>  | 440.4GB <sup>6</sup>                      |                           |          |                           |
|                            | CD-ROM               | 48倍速IDE   |   |                           |          |                           |
|                            | TAPE                 | 20/40GB 4mm DAT (DDS-4)   |   |                           |          |                           |
| ストレージ・ベイ (空き)              | 5.25型ハーフハイト          | 2(1) <sup>7</sup>   |   | 2(0) <sup>7</sup>         |          |                           |
|                            | 3.5型スリムハイト           | 5(3)  | 2(1) <sup>7</sup>                         |                           |          |                           |
|                            | ホットスワップ              | 3(0)  |   |                           |          |                           |
| PCIスロット (空き)               | 33MHz-32bit          | 5(5) PCI 2.1準拠  | 5(4) PCI 2.1準拠                            |                           |          |                           |
| インターフェイス                   |                      | シリアルx2 (NS16550A互換)、IEEE1284準拠/パラレル (SPP/EPP/ECPモード対応)、USB x2、キーボード、マウス、ディスプレイ  |   |                           |          |                           |
| ネットワーク・インターフェイス            |                      | 全二重 Ethernet 10Base-T/100Base-TX/1000Base-T (Broadcom 5702/5)   |   |                           |          |                           |
| システム管理機能                   |                      | オプション   |   |                           |          |                           |
| 本体寸法 (mm)                  |                      | 165 (W) X 508 (D) x 470 (H)   |   |                           |          |                           |
| 質量 (kg)                    |                      | 15.9 (最小)、19.1 (最大)   |   |                           |          |                           |
| 電源ユニット定格出力                 |                      | 340W (オートリスタート機能付 <sup>8</sup> )  |   |                           |          |                           |
| 発熱量 (最大/標準)                |                      | 161W (550Btu/Hr) / 102W (350Btu/Hr)   |   |                           |          |                           |
| 入力電力 (最大/最小)               |                      | 0.213kVA / 0.095kVA   |   |                           |          |                           |
| 消費電力 (最大/標準)               |                      | 161W / 102W   |   |                           |          |                           |
| エネルギー消費効率 <sup>9</sup>     |                      | P区分、0.018   |   |                           |          |                           |
| プリロードOS                    |                      | Windows 2000 Server (SP3)   | -   | Windows 2000 Server (SP3) | -        | Windows 2000 Server (SP3) |
| サポートOS <sup>10</sup>       |                      | Windows® Server 2003 Enterprise Edition、Windows® Server 2003 Standard Edition、Windows® Server 2003 Web Edition、Microsoft® Windows® 2000 Server (SP3)、Microsoft® Windows® 2000 Advanced Server (SP3)、Netware 6.0J、RedHat Linux 7.3、Red Hat Enterprise Linux AS (Ver 2.1) <sup>11</sup> 、Turbo Linux Enterprise Server 8.0 (SP2a) <sup>11</sup> 、SuSE Linux Enterprise Server 8.0 <sup>11</sup> |   |                           |          |                           |
| 添付ソフトウェア                   |                      | IBM Director、ServerGuide  |   |                           |          |                           |
| 付属品                        |                      | キーボード (黒)、マウス (黒)、電源コード (NEMA 5-15P x 1)、ユーザーズ・リファレンス、インストール・ガイド、ドキュメントCD/バック、Product CD-ROM (8480-5GJ/5LJ/5HJのみ)   |   |                           |          |                           |
| IBMダイレクト価格                 |                      | 260,000円  | 325,000円                                  | 405,000円                  | 375,000円 | 455,000円                  |
| 保守料金 (2年目以降) <sup>12</sup> |                      | 40,000円/年   |   |                           |          |                           |

1 1U=44.45mm。  
 2 標準装備のメモリーを取り外し、1GBメモリーに付け替える必要があります。  
 3 ハードディスク容量に関しては、MBは百万バイトを表し、GBは10億バイトを表します。ユーザーがアクセスできる総容量は作業環境によって変化します。  
 4 146.8GBのHDDを4台装着した場合。標準のハードディスクを取り外す必要があります。  
 5 120GBのHDDを3台装着した場合。標準のハードディスクを取り外す必要があります。  
 6 146.8GBのHDDを3台装着した場合。標準のハードディスクを取り外す必要があります。  
 7 ハードディスク・ドライブは導入できません。  
 8 電源障害 (停電等)からの復電時にサーバーが自動再始動する機能。  
 9 エネルギー消費効率とは、エネルギーの使用の合理化に関する法律 (昭和54年法律第49号。以下「省エネルギー法」という。)で定める測定方法により測定された消費電力を省エネルギー法で定める複合理論性能で除したものです。  
 10 これらのOSはサポートOSであり、使用にあたっては別途購入の必要があります。  
 11 基本OS部分のみ。  
 12 1年間翌営業日以降対応修理サービスです。システム装置は1年間のオンサイト保証および1年間の無料保守部品保証を含みます。2年目以降のオンサイト保証に関しては、保証オプションおよびService Pacで提供されます。





システム装置

|                     | モデル      | IBMダイレクト価格 | 主な標準スペック   | 選択欄 |
|---------------------|----------|------------|--|-----|
| @server xSeries 205 | 8480-52X | 178,000円   | Pentium® 4 2.80GHz、256MBメモリー、36.4GB Ultra160 SCSI HDD 標準装備。  |     |
|                     | 8480-53X | 148,000円   | Pentium® 4 2.80GHz、256MBメモリー、40GB EIDE HDD 標準装備。   |     |
|                     | 8480-5GJ | 260,000円   | Pentium® 4 2.80GHz、512MBメモリー、40GB EIDE HDD 標準装備。<br>Windows® 2000 Server プリロード。                                    |     |
|                     | 8480-5AX | 245,000円   | Pentium® 4 2.80GHz、256MBメモリー、標準HDDなし。  |     |
|                     | 8480-5AJ | 325,000円   | Pentium® 4 2.80GHz、256MBメモリー、109.2GB HDD、<br>ServeRAID-4Lx標準装備。  |     |
|                     | 8480-5BJ | 375,000円   | Pentium® 4 2.80GHz、256MBメモリー、109.2GB HDD、<br>ServeRAID-4Lx、20/40GB 4mm DAT (DDS-4)標準装備。                            |     |
|                     | 8480-5LJ | 405,000円   | Pentium® 4 2.80GHz、256MBメモリー、109.2GB HDD、<br>ServeRAID-4Lx標準装備。Windows® 2000 Server プリロード。                         |     |
|                     | 8480-5HJ | 455,000円   | Pentium® 4 2.80GHz、256MBメモリー、109.2GB HDD、<br>ServeRAID-4Lx、20/40GB 4mm DAT (DDS-4)標準装備。Windows® 2000 Server プリロード。 |     |

|                                   |         |   |          |  |  |
|-----------------------------------|---------|---|----------|--|--|
| @server xSeries 205<br>カスタマイズ・モデル | NX80001 | 1 | 158,000円 | Pentium® 4 2.80GHz、256MBメモリー、40GB EIDE HDD 標準装備。   |  |
|                                   | NX80012 | 1 | 312,000円 | Pentium® 4 2.80GHz、512MBメモリー、120GB EIDE HDD、<br>20/40GB TR7標準装備。Windows® 2000 Server プリロード。                        |  |
|                                   | NX80A01 | 2 | 211,000円 | Pentium® 4 2.80GHz、512MBメモリー、36.4GB Ultra160 SCSI HDD。   |  |
|                                   | NX80A08 | 2 | 402,000円 | Pentium® 4 2.80GHz、512MBメモリー、72.8GB Ultra160 SCSI HDD、<br>20/40GB 4mm DAT (DDS-4)標準装備。Windows® 2000 Server プリロード。  |  |
|                                   | NX80H01 | 3 | 355,000円 | Pentium® 4 2.80GHz、256MBメモリー、109.2GB HDD、<br>ServeRAID-4Lx。  |  |
|                                   | NX80H10 | 3 | 501,000円 | Pentium® 4 2.80GHz、512MBメモリー、109.2GB HDD、<br>ServeRAID-4Lx、20/40GB 4mm DAT (DDS-4)標準装備。Windows® 2000 Server プリロード。 |  |

- 1 8480-53Xをベース・モデルにしています。以下のガイドは53Xを参考にしてください。
- 2 8480-52Xをベース・モデルにしています。以下のガイドは52Xを参考にしてください。
- 3 8480-5AXをベース・モデルにしています。以下のガイドは5AXを参考にしてください。



メモリー

全てのメモリー・オプションは混在可能です。

|           |                                 |       |
|-----------|---------------------------------|-------|
| メモリー・スロット | (標準) 256MB ECC DDR SDRAMメモリー    | DIMM1 |
|           | (5GJのみ) 256MB ECC DDR SDRAMメモリー | DIMM2 |

| 番号      | 品名                              | IBMダイレクト価格 | 選択欄 x 個数 |
|---------|---------------------------------|------------|----------|
| 10K0067 | 256MB PC2100 CL2.5 ECC DDR DIMM | 17,800円    | x ( )    |
| 10K0069 | 512MB PC2100 CL2.5 ECC DDR DIMM | 38,800円    | x ( )    |
| 10K0071 | 1GB PC2100 CL2.5 ECC DDR DIMM   | 198,000円   | x ( )    |

メモリー構成例 1

|         |                                 | 8480-5GJ標準構成 |       |                        |       |        |        |        |        |
|---------|---------------------------------|--------------|-------|------------------------|-------|--------|--------|--------|--------|
| 番号      | 品名                              | 総容量<br>選択欄   | 256MB | 512MB                  | 768MB | 1024MB | 1280MB | 1536MB | 2048MB |
|         |                                 |              | 標準    | (256MB ECC SDRAM DIMM) |       |        |        |        | -      |
| 10K0067 | 256MB PC2100 CL2.5 ECC DDR DIMM | x(個数)        | -     | 1                      | -     | -      | -      | -      | -      |
| 10K0069 | 512MB PC2100 CL2.5 ECC DDR DIMM | x(個数)        | -     | -                      | 1     | 2      | 2      | -      | 1      |
| 10K0071 | 1GB PC2100 CL2.5 ECC DDR DIMM   | x(個数)        | -     | -                      | -     | -      | 1      | 1      | 2      |

- 1 このメモリー構成例はこのモデルで構成可能な構成をすべて示しているわけではありません。
- 2 標準メモリーを取り外す必要があります。



PCI アダプター・オプション

ブートドライブを制御するアダプターを導入する場合、スロット2にアダプターを導入してください。

|     |                      |
|-----|----------------------|
| ( ) | 33MHz-32bit PCI スロット |
| ( ) | ServeRAID-4Lx        |
| ( ) | 33MHz-32bit PCI スロット |
| ( ) | 33MHz-32bit PCI スロット |
| ( ) | 33MHz-32bit PCI スロット |

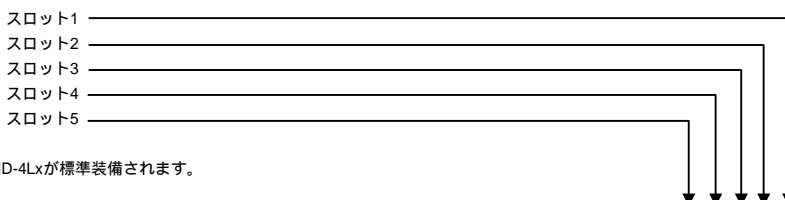

全スロット - フル・サイズ対応

8480-5AJ/5BJ/5LJ/5HJのスロット2にはServeRAID-4Lxが標準装備されます。

| 番号  | 品名  | IBMダイレクト価格 | 選択個数  | PCI   | サポート・スロット |
|---|---|------------|-------|-------|-----------|
| <b>ネットワーク・カード</b> システム装置には、10/100/1000 Ethernet コントローラーがマザーボード上にあります。 |   |            |       |       |           |
| 34L5002   | 16/4 TOKEN-RING PCI マネジメント・アダプター                | 25,000円    | x ( ) | 32bit |           |
| 34L5202   | High-Speed 100/16/4 Token-Ring PCI マネジメント・アダプター | 34,000円    | x ( ) | 32bit |           |
| 22P7801 1   | NetXtreme 1000 SX ファイバー-Ethernetアダプター           | 98,000円    | x ( ) | 64bit |           |
| 31P6401 1   | NetXtreme1000 デュアルポートEthernetアダプター              | 55,000円    | x ( ) | 64bit |           |
| 31P6301 1   | NetXtreme 1000T Ethernetアダプター                   | 35,000円    | x ( ) | 64bit |           |
| 22P6801 1   | PRO/1000 XTサーバー・アダプター                           | 35,000円    | x ( ) | 64bit |           |
| 22P4901 1   | 10/100 デュアルポート・サーバー・アダプター                       | 29,000円 8  | x ( ) | 64bit |           |
| 06P3601 1   | 10/100 Ethernet サーバー・アダプター                      | 13,000円    | x ( ) | 32bit |           |
| <b>ストレージ・コントローラー</b>  |   |            |       |       |           |
| 71P8594   | Ultra320 SCSIコントローラー                            | 54,000円    | x ( ) | 64bit |           |
| 19K4646 2   | PCI Ultra160 SCSI アダプター                         | 46,700円    | x ( ) | 64bit |           |
| 71P8592 6 7   | IBM ATA133 RAIDコントローラー                          | 28,000円    | x ( ) | 32bit |           |
| 06P5740 3 4 5   | ServeRAID-4Lx Ultra160 SCSI コントローラー (1チャンネル)    | 84,900円    | x ( ) | 64bit |           |
| 06P5738 3 4 5   | ServeRAID-4Mx Ultra160 SCSI コントローラー (2チャンネル)    | 182,000円   | x ( ) | 64bit |           |
| <b>システム管理</b>   |   |            |       |       |           |
| 09N7593   | リモート管理アダプター                                     | 70,000円    | x ( ) | 32bit | - - - -   |

- 1 オンボードのEthernetコントローラーとリダンダントNICとして設定が可能です。オンボードのEthernetコントローラーとの二重化の場合は1枚、アダプターのみでの二重化の場合は同一アダプターを2枚装着してください。
- 2 PCI Ultra160 SCSI アダプターを導入している状態で、'resource allocation failure' エラーが出る場合には、Adaptec FTPサイト 'http://download.adaptec.com/'より、'29160LP\_bios\_3100.exe'をダウンロードして実行してください。(2001年8月7日現在) 最新のドライバーは下記ダウンロードサイトからダウンロード可能です。  
http://www.ibm.com/support/xseries.html
- 3 システムの構成は、ServerGuideSetupandInstallationCD(6.0.3Aまたは、それ以降のバージョン)を使用して行ってください。
- 4 8480-52X/5AJ/5BJ/5LJ/5HJのみのサポート。
- 5 8480-53X/5GJのみのサポート。
- 6 2チャンネル、各チャンネル2台、最大4台のIDE HDDを接続可能。RAID-0、1、10をサポートします。
- 7 サポートOSはWindows 2000/RedHat Linux 7.3です。また、RedHat Linux 7.3についてはカーネル・アップデートには対応しません。
- 8 限定供給品。



## ハードディスク・ドライブ

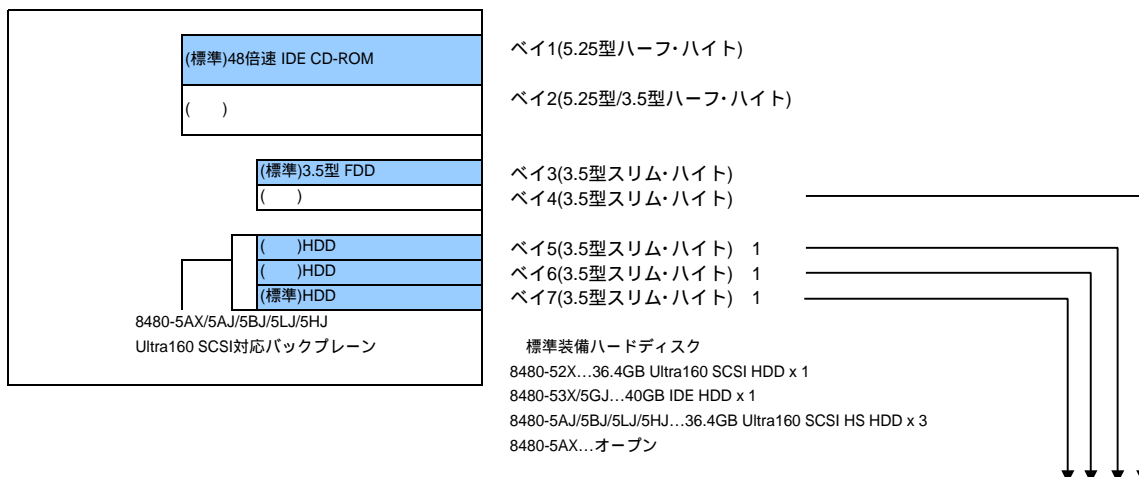

| 8480-52X/32Xの場合 内蔵SCSIハードディスク   |   |            |          |         |      |
|---|---|------------|----------|---------|------|
| 番号  | 品名  | IBMダイレクト価格 | 選択欄 x 個数 | サポート・ベイ | ベイ選択 |
| 06P5765   | 18.2GB 15krpm Ultra160 SL HDD                   | 80,000円    | x ( )    | 4...7   |      |
| 06P5766   | 36.4GB 15krpm Ultra160 SL HDD                   | 130,000円   | x ( )    | 4...7   |      |
| 32P0723   | 36GB 10K Ultra 320 SCSI HDD                     | 72,000円    | x ( )    | 4...7   |      |
| 32P0724   | 73GB 10K Ultra 320 SCSI HDD                     | 130,000円   | x ( )    | 4...7   |      |
| 32P0725   | 146GB 10K Ultra 320 SCSI HDD                    | 259,000円   | x ( )    | 4...7   |      |
| 32P0784   | 36.4GB 15Krpm Ultra320 SCSIハードディスク              | 130,000円   | x ( )    | 4...7   |      |
| 32P0785   | 73.4GB 15Krpm Ultra320 SCSIハードディスク              | 270,000円   | x ( )    | 4...7   |      |
| 8480-5AX/5AJ/5BJ/5LJ/5HJ/3AJ/3BJ/3LJ/3HJの場合 ホットスワップ・ハードディスク             |   |            |          |         |      |
| 06P5755   | 36.4GB 10krpm ホットスワップ・スリム・ハードディスク               | 72,000円    | x ( )    | 5...7   | -    |
| 06P5756   | 73.4GB 10krpm Ultra160 SCSI ホットスワップ・スリム・ハードディスク | 130,000円   | x ( )    | 5...7   | -    |
| 32P0750   | 146GB 10Krpm Ultra160 SCSI ホットスワップ・スリム・ハードディスク  | 259,000円   | x ( )    | 5...7   | -    |
| 06P5768   | 36.4GB 15krpm Ultra160 HS SL HDD                | 130,000円   | x ( )    | 5...7   | -    |
| 8480-53X/5GJ/33X/3GJの場合 内蔵IDEハードディスク CD-ROM (標準装備)を導入している場合、最大3台まで導入可能。 |   |            |          |         |      |
| 22P7157   | 40GB 7200rpm ATA-100 ハードディスク駆動機構                | 20,000円    | x ( )    | 4...7   |      |
| 09N4207   | 60GB 7200rpm ATA-100 ハードディスク キット                | 30,000円    | x ( )    | 4...7   |      |
| 09N4226   | 80GB 7200RPM ATA-100 ハードディスク キット                | 19,800円    | x ( )    | 4...7   |      |
| 09N4231   | 120GB 7200RPM ATA-100 ハードディスク キット               | 25,800円    | x ( )    | 4...7   |      |

- 1 8480-52X/53X/5GJはフロント・アクセス不可。  
8480-5AX/5AJ/5BJ/5LJ/5HJはホットスワップ・ベイ。Ultra160 SCSI対応バックプレーン。



## 外部ストレージ拡張装置

| 番号                  | 品名  | IBMダイレクト価格 | 選択欄 x 個数 |
|---------------------|---|------------|----------|
| 外付けストレージ拡張装置        |   |            |          |
| 35311RU 1 2         | EXP300 ストレージ拡張装置                                | 465,000円   | x ( )    |
| 09N7296             | EXP300 ラック・タワー変換キット                             | 74,600円    | x ( )    |
| ストレージ拡張装置 対応ハードディスク |   |            |          |
| 06P5755             | 36.4GB 10krpm ホットスワップ・スリム・ハードディスク               | 72,000円    | x ( )    |
| 06P5756             | 73.4GB 10krpm Ultra160 SCSI ホットスワップ・スリム・ハードディスク | 130,000円   | x ( )    |
| 32P0750             | 146GB 10Krpm Ultra160 SCSI ホットスワップ・スリム・ハードディスク  | 259,000円   | x ( )    |
| 06P5768             | 36.4GB 15krpm Ultra160 HS SL HDD                | 130,000円   | x ( )    |

EXP300(35311RU)は、最高14台 (2TB)まで、ハードディスクをサポートしています。  
SCSIターミネーションしています。  
EXP300はUltra160までをサポートします。

- 1 内蔵するハードディスクは別途必要となります。  
2 標準で2m外付け用Ultra2 SCSIケーブル(03K9310)が1本同梱されています。



テープ・バックアップ装置

8480-5BJ/5HJには標準で20/40GB 4mm DAT (DDS-4)が導入されています。

|                                      |                        |
|--------------------------------------|------------------------|
| (標準)48倍速 IDE CD-ROM                  | ベイ1(5.25型ハーフ・ハイト)      |
| (5BJ/5HJ)<br>20/40GB 4mm DAT (DDS-4) | ベイ2(5.25型/3.5型ハーフ・ハイト) |
| (標準)3.5型 FDD                         | ベイ3(3.5型スリム・ハイト)       |
| ( )                                  | ベイ4(3.5型スリム・ハイト)       |

| 番号  | 品名                                       | IBMダイレクト価格 | 選択欄 x 個数 | サポート・ベイ       | ベイ選択 |
|---|--|------------|----------|---------------|------|
| <b>IDEインターフェイス</b>                              |  |            |          |               |      |
| 48P7042   | 1 3 20/40GB TR7 IDEテープ駆動機構               | 68,800円    | x ( )    | 2、4           |      |
| <b>SCSIインターフェイス 2</b>                           |  |            |          |               |      |
| 00N7991   | 4 20/40GB 4mm DAT駆動機構(DDS-4)             | 101,000円   | x ( )    | 2             | -    |
| 24P2396   | 4 100/200GB LTOテープ機構 (ハーフハイト対応)          | 490,000円   | x ( )    | 2             | -    |
| 24P2398   | 4 40/80GB DLTVS SCSIテープ・ドライブ (ハーフ・ハイト対応) | 250,000円   | x ( )    | 2             | -    |
| <b>外付けテープ・バックアップ装置格納装置 別途SCSIアダプターが必要になります。</b> |  |            |          |               |      |
| 3503B1X   | 5 SCSI テープ・エンクロージャー                      | 72,000円    | x ( )    |               |      |
| 0034B0X   | 6 NetBAY Tapeエンクロージャー                    | 139,000円   | x ( )    | ラック・マウントをサポート |      |

- 1 8480-53J/5GJについて、内蔵IDEコントローラーにIDEのテープ・ドライブを接続する場合、ハードディスクは最大2台までとなります。
- 2 8480-53X/5GJの場合、接続には別途SCSIアダプターが必要です。
- 3 カートリッジ挿入時、フロントドアを閉じられません。
- 4 1ドロップ内蔵SCSIケーブル・ターミネーター付き(LVD対応)が1本同梱されます。
- 5 2m SCSI ケーブル(68ピン-0.8mm VHDCI)およびターミネーター付き。
- 6 テープ装置を接続する際は、テープ装置に同梱されるLVD対応ケーブルをご使用ください。

[ xSeries 205にて稼働確認済み(IBMテストによる)テープ・バックアップ・ユーティリティ ]

| オペレーティング・システム                            | テープ装置                            | ユーティリティ  |
|--|----------------------------------|--|
| Windows 2000 Server<br>& Advanced Server | 20/40GB TR7 IDE : 48P7042        | Windows バックアップ, BackupEXEC V8.6J                 |
|  | 20/40GB 4mm DAT(DDS-4) : 00N7991 | Windows バックアップ, ARCserve 2000J, BackupEXEC V8.6J |
|  | 40/80GB DLTVS HH : 24P2398       | Windows バックアップ, ARCserve 2000J, BackupEXEC V8.6J |
|  | 100/200GB LTO HH : 24P2396       | ARCserve 2000J, BackupEXEC V8.6J                 |
| NetWare 6.0J                             | 20/40GB 4mm DAT(DDS-4) : 00N7991 | Sbackup  |
|  | 40/80GB DLTVS HH : 24P2398       | Sbackup  |
|  | 100/200GB LTO HH : 24P2396       | Sbackup  |
| RedHat Linux 7.3                         | 20/40GB 4mm DAT(DDS-4) : 00N7991 | tar, ARCserve 7                                  |
|  | 40/80GB DLTVS HH : 24P2398       | tar, ARCserve 7                                  |
|  | 100/200GB LTO HH : 24P2396       | tar, ARCserve 7                                  |

**コンソール・電源・その他オプション**

| 番号   | 品名   | IBMダイレクト価格 | 選択欄 x 個数 |
|--|--|------------|----------|
| <b>CRTディスプレイ</b>   |  |            |          |
| 63317JN  | E54CRTカラー・モニター (黒)                                     | 19,800円    | x ( )    |
| 63327HN  | E74 CRT カラー・モニター (黒)                                   | 24,000円    | x ( )    |
| <b>液晶ディスプレイ</b>  |  |            |          |
| 6636AB2  | ThinkVision L150モニター                                   | 37,800円    | x ( )    |
| 6656HG2  | T560 15型TFT液晶ハイブリット・カラー・モニター (黒)                       | 69,800円    | x ( )    |
| 6734AB0  | ThinkVision L170モニター                                   | 57,800円    | x ( )    |
| 9494HB0  | T860 18.1型TFTハイブリット カラー・モニター (黒)                       | 129,800円   | x ( )    |
| <b>IBM純正UPS</b>  |  |            |          |
| 2130R30 13 15  | IBM UPS3000XLV   | 369,000円   | x ( )    |
| 2130R31 14 15  | IBM UPS3000XHV   | 369,000円   | x ( )    |
| 32P1692  | UPS拡張バッテリー・バック   | 126,000円   | x ( )    |
| <b>APC UPS</b> UPS管理ソフトウェア(PowerChute Plus(接続ケーブル付属))は別途ご購入ください (32L9517を除く)。                        |  |            |          |
| 32L9517 2 3 6  | Smart-UPS 700-NT/2000/XP/Linux                         | 75,200円 1  | x ( )    |
| 32L9745 2 3  | Smart-UPS 1000 (SUA1000J)                              | 106,000円 1 | x ( )    |
| 32L9746 2 3  | Smart-UPS 1500 (SUA1500J)                              | 133,200円 1 | x ( )    |
| <b>APC UPS電源管理ソフトウェア</b> UPS接続専用シリアル・ケーブル(1.8m)と同梱されます。(システム装置には同梱されません。)                            |  |            |          |
| 32L9321 2  | PowerChute Plus for Windows NT/2000 (AP9009J)          | 15,700円 1  | x ( )    |
| 32L9248 2  | PowerChute Plus for Novel (AP9003J)                    | 15,700円 1  | x ( )    |
| <b>APC UPS Interface Kit for Linux</b> Linux専用のUPS接続専用シリアル・ケーブル(1.8m)。(32L9529は69H7175使用時の専用ケーブルです。) |  |            |          |
| 32L9530 2 16   | Interface Kit :C (PowerChute Plus-2000/Linux)          | 6,000円 1   | x ( )    |
| 32L9529 2 16   | Interface Kit :B (PowerChute Plus-Unix/Linux)          | 6,000円 1   | x ( )    |
| <b>APC Network対応 UPS制御・管理オプション</b> 別途CAT 5 Ethernet ケーブルが必要になります。                                    |  |            |          |
| 32L9659 2 8  | ネットワーク・マネージメント・カード EX                                  | 49,800円 1  | x ( )    |
| 23K0000 2 9  | PowerChute network shutdown 1 ノードライセンスCDパック(APCNSJ1)   | 15,700円 1  | x ( )    |
| 23K0001 2 10   | PowerChute network shutdown 1 ノードライセンスパック(APCNSJ1A)    | 13,500円 1  | x ( )    |
| 32L9748 2 10   | PowerChute network shutdown 5 ノードライセンスパック (APCNSJ5A)   | 59,800円 1  | x ( )    |
| 32L9749 2 10   | PowerChute network shutdown 10 ノードライセンスパック (APCNSJ10A) | 109,800円 1 | x ( )    |
| 23K0002 2 10   | PowerChute network shutdown 25 ノードライセンスパック (APCNSJ25A) | 249,500円 1 | x ( )    |
| <b>オムロン社製常時インバータ給電方式UPS</b> 専用UPS電源管理ソフトウェア (PowerAssistant (接続ケーブル付属))標準添付。                         |  |            |          |
| 14P6777 11 12  | バックアップ電源 (BU70XS)                                      | 98,000円 1  | x ( )    |
| 14P6776 11 12  | バックアップ電源 (BU100XS)                                     | 118,000円 1 | x ( )    |
| <b>各種ドライブ(IDE)</b>   |  |            |          |
| 22P6950 7  | 16倍速 DVD-ROM ドライブ (黒)                                  | 22,100円    | x ( )    |
| <b>その他</b>   |  |            |          |
| 09N4300 4  | 4U-20D タワー/ラック変換キット                                    | 48,500円    | x ( )    |

- 標準価格。
- IBMが取り扱う他社製品。(株)アンペールによる保証サービスが適用されます。注)37L8445はLinux対象外。 16を参照ください。
- 2台もしくは3台のサーバーを1台のUPSに接続する場合、SmartSlot Interface Expander (AP9607)(P/N 69H7175)とOS別専用ケーブルが必要になります。  
P.II-277 『IBM NetBAY ラック・ソリューション(システム構成ガイド)』でもご案内していますのでご参照ください。
- 高さ4U(1U=44.45mm)でラックマウントをサポートします。
- 5.25型ハーフ・ハイト・ベイに導入可能。ベイ1に導入する場合、標準装備のCD-ROMドライブと交換になります。
- UPS接続ケーブル、Windows NT/2000/XP版 PowerChute PlusおよびPowerChute Business Editionが付属します。
- 5.25型ハーフ・ハイト・ベイに導入可能。ベイ1に導入する場合、標準装備のCD-ROMドライブと交換になります。
- HTTP (Webブラウザー)、Telnet、またはSNMP管理機構を介して遠隔地のUPS (SU700以上)を制御・管理するSmartSlotアクセサリ、100Base-TX (UTP/RJ45)Ethernet対応。
- ネットワーク・マネージメント・カードEX (32L9659)が装着されたAPC製UPSを管理するソフトウェア。Webブラウザを使用し、リモートから、UPSに接続されたコンピュータシステムの設定やシャットダウン、レポートが可能。対応OSはWindows NT 4.0 SP6a以降/2000 SP1以降/Linux、PowerChute network shutdownはインストールサーバごとにライセンスが必要です。
- 2台目以降のインストールサーバに使用する追加ノードライセンスパック。ソフトウェアCD-ROMは含まれません。
- IBMが取り扱う他社製品。保証サービスはオムロン株式会社より提供されます。
- UPS電源管理用のソフトウェア「PowerAssistant」、及び通信ケーブルは標準添付です。サポートOSは、WindowsXp/2000/NT4.0/Me/98/95、Linux、
- ラック型 (2U)および縦置きをサポートします。100V対応。
- ラック型 (2U)および縦置きをサポートします。200V対応。
- PowerChute Business Edition およびPowerChute Network Shutdownを同梱します。サポートOSはWindows NT4.0/2000/XP、Netware 6.0、Redhat Linux 7.3です。
- Linux制御ソフトウェアモジュールはAPCサイト(<http://ss.apc.co.jp/Download/index.cfm>)よりダウンロードして下さい。

# システム構成ガイド



8480-52X  
8480-53X  
8480-5GJ  
8480-5AX  
8480-5AJ  
8480-5BJ  
8480-5LJ  
8480-5HJ

### 3.5型スリム・ハイト・ベイ

8480-53X/5GJの場合  
IDE ポート 1

2ドロップ内蔵IDEケーブル  
x 2(標準装備)

ベイ4~7

|                                   |         |
|-----------------------------------|---------|
| 22P7157                           | 20,000円 |
| 40GB 7200rpm ATA-100 ハードディスク 駆動機構 |         |
| 09N4207                           | 30,000円 |
| 60GB 7200rpm ATA-100 ハードディスク キット  |         |
| 09N4226                           | 19,800円 |
| 80GB 7200RPM ATA-100 ハードディスク キット  |         |
| 09N4231                           | 25,800円 |
| 120GB 7200RPM ATA-100 ハードディスク キット |         |

8480-52X/32Xの場合  
Ultra160 SCSI ポート(オンボード)

5ドロップ内蔵SCSIケーブル  
ターミネーター付き(標準装備)

ベイ4~7

|                                     |          |
|-------------------------------------|----------|
| 06P5765                             | 80,000円  |
| 18.2GB 15krpm Ultra160 SL HDD       |          |
| 06P5766                             | 130,000円 |
| 36.4GB 15krpm Ultra160 SL HDD       |          |
| 32P0723                             | 72,000円  |
| 36GB 10K Ultra 320 SCSI HDD         |          |
| 32P0724                             | 130,000円 |
| 73GB 10K Ultra 320 SCSI HDD         |          |
| 32P0725                             | 259,000円 |
| 146GB 10K Ultra 320 SCSI HDD        |          |
| 32P0784                             | 130,000円 |
| 36.4GB 15Krpm Ultra320 SCSI/ハードディスク |          |
| 32P0785                             | 270,000円 |
| 73.4GB 15Krpm Ultra320 SCSI/ハードディスク |          |

8480-5AX/5AJ/5BJ/5LJ/5HJの場合 (ホットスワップ・ベイ)

ServeRAID-4Lx(標準装備)

バックプレーン用内蔵  
SCSI ケーブル (標準装備)

|   |          |
|---|----------|
| 06P5755   | 72,000円  |
| 36.4GB 10krpm ホットスワップ・スリム・ハードディスク               |          |
| 06P5756   | 130,000円 |
| 73.4GB 10krpm Ultra160 SCSI ホットスワップ・スリム・ハードディスク |          |
| 32P0750   | 259,000円 |
| 146GB 10Krpm Ultra160 SCSI ホットスワップ・スリム・ハードディスク  |          |
| 06P5768   | 130,000円 |
| 36.4GB 15krpm Ultra160 HS SL HDD                |          |

### 5.25型ハーフ・ハイト/3.5型スリム・ハイト・ベイ

テープ装置

5.25型ハーフ・ハイト/3.5型スリム・ハイト

|  |          |   |
|--|----------|---|
| 48P7042                                | 68,800円  | 3 |
| 20/40GB TR7 IDEテープ 駆動機構                |          |   |
| 5.25型ハーフ・ハイト 8480-5BJ/5HJ標準装備          |          |   |
| 00N7991                                | 101,000円 | 4 |
| 20/40GB 4mm DAT 駆動機構(DDS-4)            |          |   |
| 5.25型ハーフ・ハイト                           |          |   |
| 24P2396                                | 490,000円 | 4 |
| 100/200GB LTOテープ機構 (ハーフハイト対応)          |          |   |
| 5.25型ハーフ・ハイト                           |          |   |
| 24P2398                                | 250,000円 | 4 |
| 40/80GB DLTVS SCSIテープ・ドライブ (ハーフ・ハイト対応) |          |   |

IDE デバイス

|                       |         |   |
|-----------------------|---------|---|
| 5.25型ハーフ・ハイト          |         |   |
| 22P6950               | 22,100円 | 2 |
| 16倍速 DVD-ROM ドライブ (黒) |         |   |

1 IDEポート(プライマリ、セカンダリ)にはそれぞれ2台(マスター、スレーブ)のIDEドライブ(計4台)を接続することができます。  
2 5.25型ハーフ・ハイト・ベイに導入可能。ベイ1に導入する場合、標準装備のCD-ROMドライブと交換になります。  
3 カートリッジ挿入時、フロントドアを閉じられません。  
4 1ドロップ内蔵SCSIケーブル・ターミネーター付き(LVD対応)が1本同梱されます。

# システム構成ガイド



8480-52X  
8480-53X  
8480-5GJ  
8480-5AX  
8480-5AJ  
8480-5BJ  
8480-5LJ  
8480-5HJ

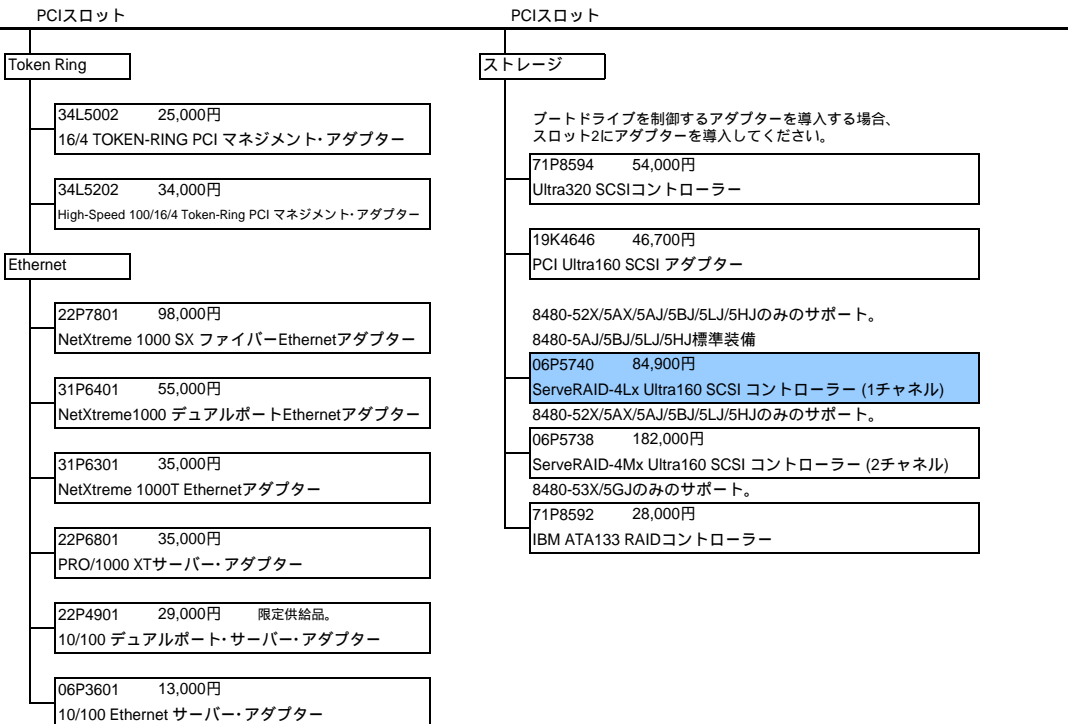

# システム構成ガイド



8480-52X  
8480-53X  
8480-5GJ  
8480-5AJ  
8480-5BJ  
8480-5LJ  
8480-5HJ

## ディスプレイ・ポート



CRTモニター

63317JN 19,800円  
E54CRTカラー・モニター (黒)

63327HN 24,000円  
E74 CRT カラー・モニター (黒)



TFT液晶モニター

6636AB2 37,800円  
ThinkVision L150モニター

6656HG2 69,800円  
T560 15型TFT液晶ハイブリット・カラー・モニター (黒)

6734AB0 57,800円  
ThinkVision L170モニター

9494HB0 129,800円  
T860 18.1型TFTハイブリットカラー・モニター (黒)

## シリアルポート

ケーブルはPowerChute Plusに付属しています。  
PowerChute Plusは別途ご購入ください。

32L9517 75,200円 1 2 3 4  
Smart-UPS 700-NT/2000/XP/Linux

32L9745 106,000円 1 2 3  
Smart-UPS 1000 (SUA1000J)

32L9746 133,200円 1 2 3  
Smart-UPS 1500 (SUA1500J)

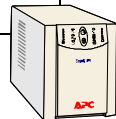

ケーブルおよび専用ソフトウェアは  
UPS本体に同梱されます。

14P6777 98,000円 1 5 6  
バックアップ電源 (BU70XS)

14P6776 118,000円 1 5 6  
バックアップ電源 (BU100XS)

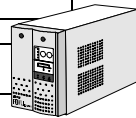

ケーブルおよび専用ソフトウェアは  
UPS本体に同梱されます。

2130R30 369,000円 7 8  
IBM UPS3000XLV

2130R31 369,000円 7 9  
IBM UPS3000XHV

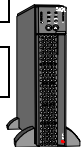

- 1 標準価格。
- 2 IBMが取り扱う他社製品。(株)アンペールによる保証サービスが適用されます。
- 3 2台もしくは3台のサーバーを1台のUPSに接続する場合、SmartSlot Interface Expander (AP9607)(P/N 69H7175)とOS別専用ケーブルが必要になります。
- 4 P.II-277 『IBM NetBAY ラック・ソリューション(システム構成ガイド)』でもご案内していますのでご参照ください。
- 5 UPS接続ケーブル、Windows NT/Windows 2000版 PowerChute PlusおよびPowerChute Business Editionが付属します。
- 6 IBMが取り扱う他社製品。保証サービスはオムロン株式会社より提供されます。
- 7 UPS電源管理用のソフトウェア「PowerAssistant」、及び通信ケーブルは標準添付です。サポートOSは、WindowsXp/2000/NT4.0/Me/98/95、Linux、PowerChute Business Edition およびPowerChute Network Shutdownを同梱します。サポートOSはWindows NT4.0/2000/XP、Netware 6.0、Redhat Linux 7.3です。
- 8 ラック型 (2U)および縦置きをサポートします。100V対応。
- 9 ラック型 (2U)および縦置きをサポートします。200V対応。

# システム構成ガイド

## 内蔵テープ装置接続例

8480-52Xの場合

オンボードSCSIコントローラーにHDDを接続している場合

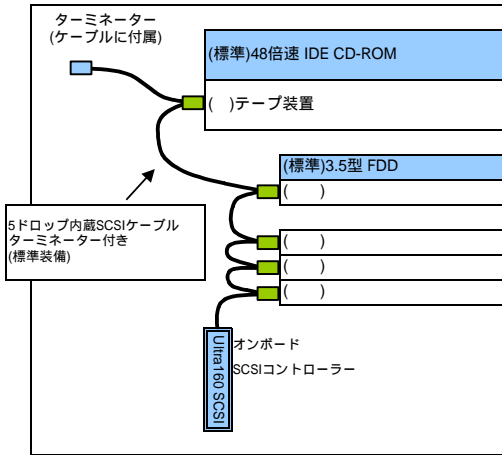

ServeRAIDコントローラーにHDDを接続している場合

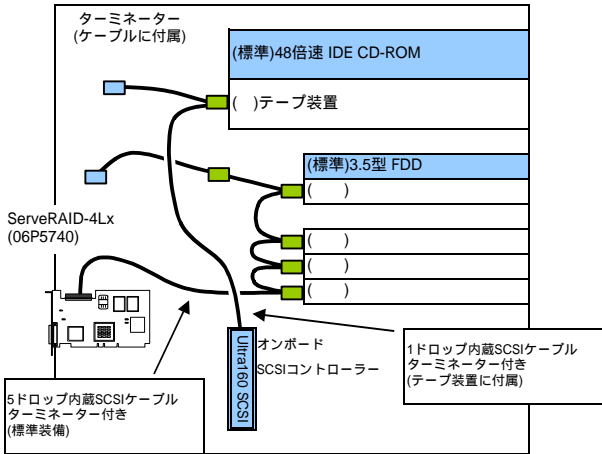

ServeRAIDコントローラー経由でテープ装置は接続できません。

8480-5AX/5AJ/5BJ/5LJ/5HJの場合

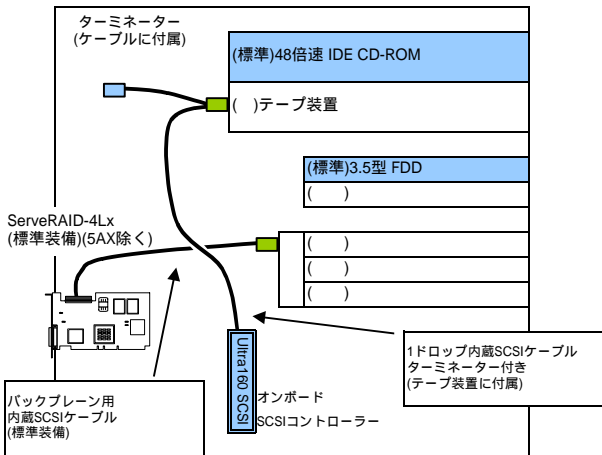

ServeRAIDコントローラー経由でテープ装置は接続できません。

8480-53X/5GJの場合

IDEテープ装置の場合

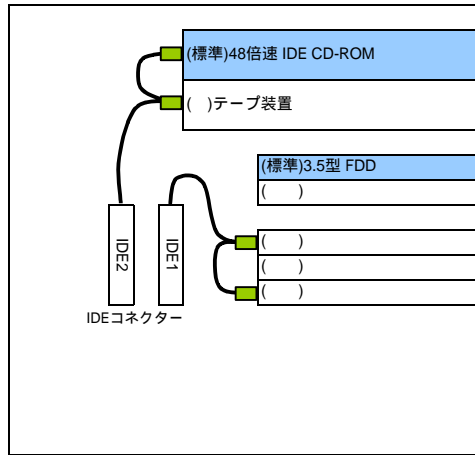

ハードディスクは2台までとなります。

SCSIテープ装置の場合

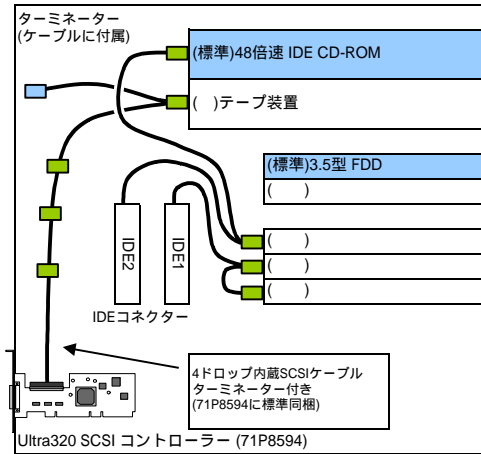

SCSIアダプターを導入する必要があります。

## システム構成ガイド

## IDE RAIDコントローラー構成例 (8480-53X/5GJのみ)

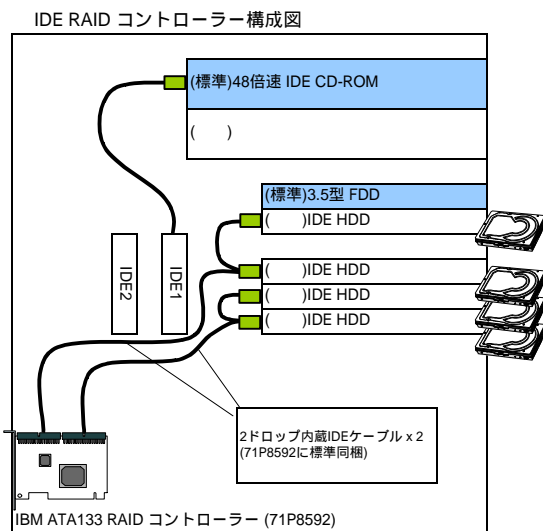
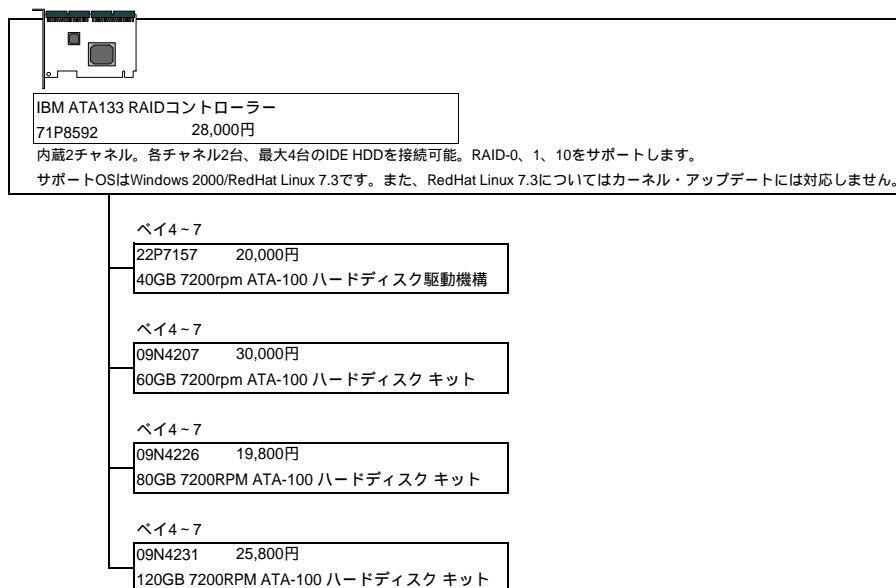

# システム構成ガイド

## ServeRAIDコントローラー構成例 (8480-52X/5AX/5AJ/5BJ/5LJ/5HJのみ)

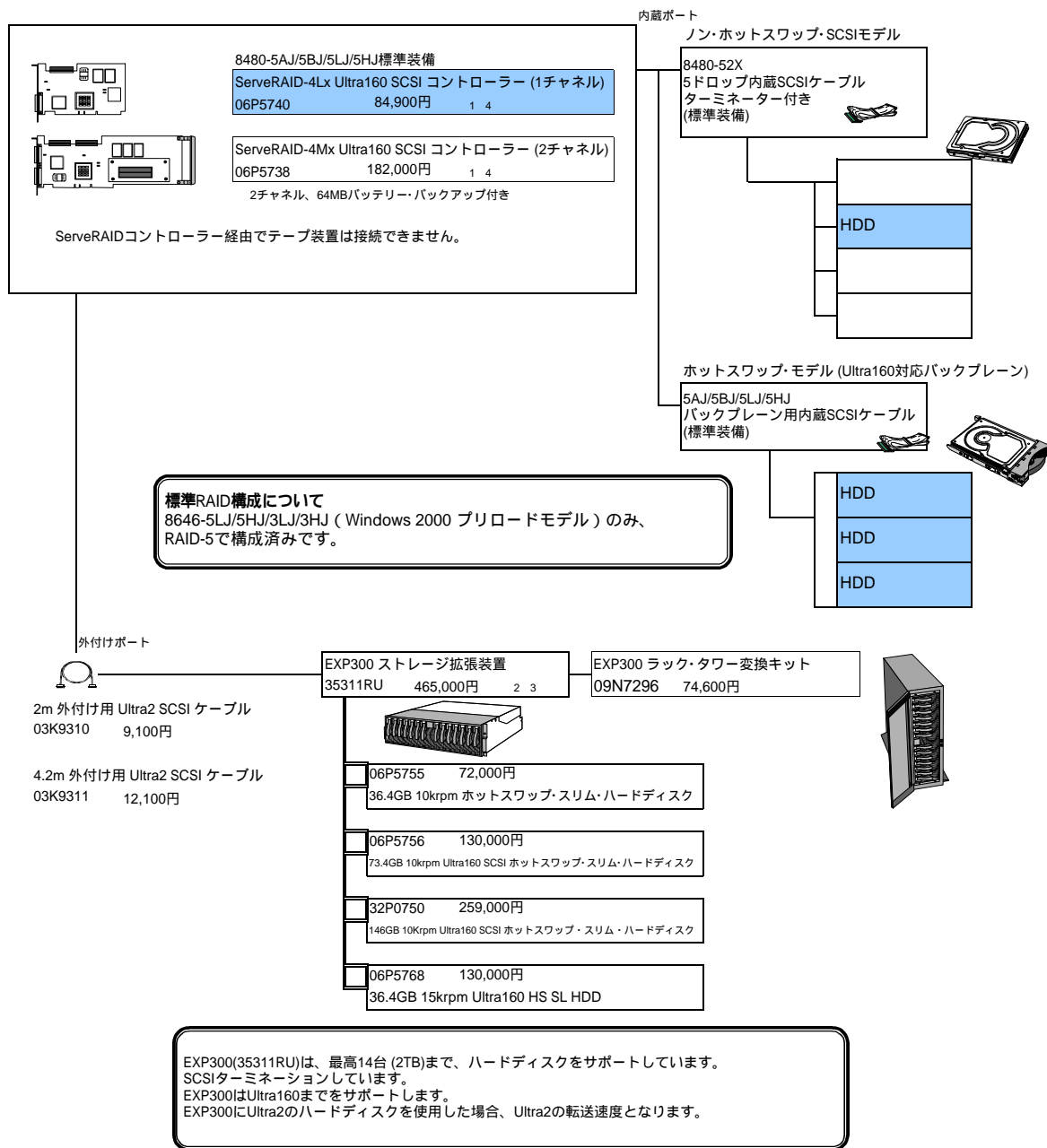

| 番号                                      | 品名  | IBMダイレクト価格 | 選択欄 x 個数 | サポート                       |
|---|---|------------|----------|----------------------------|
| <b>ノン・ホットスワップ・ハードディスク</b>               |   |            |          |                            |
| 06P5765                                 | 18.2GB 15krpm Ultra160 SL HDD                   | 80,000円    | x ( )    | 8480-52X                   |
| 06P5766                                 | 36.4GB 15krpm Ultra160 SL HDD                   | 130,000円   | x ( )    | 8480-52X                   |
| 32P0723                                 | 36GB 10K Ultra 320 SCSI HDD                     | 72,000円    | x ( )    | 8480-52X                   |
| 32P0724                                 | 73GB 10K Ultra 320 SCSI HDD                     | 130,000円   | x ( )    | 8480-52X                   |
| 32P0725                                 | 146GB 10K Ultra 320 SCSI HDD                    | 259,000円   | x ( )    | 8480-52X                   |
| 32P0784                                 | 36.4GB 15Krpm Ultra320 SCSIハードディスク              | 130,000円   | x ( )    | 8480-52X                   |
| 32P0785                                 | 73.4GB 15Krpm Ultra320 SCSIハードディスク              | 270,000円   | x ( )    | 8480-52X                   |
| <b>ホットスワップ・ベイおよびストレージ拡張装置 対応ハードディスク</b> |   |            |          |                            |
| 06P5755                                 | 36.4GB 10krpm ホットスワップ・スリム・ハードディスク               | 72,000円    | x ( )    | 5AX/5AJ/5BJ/5LJ/5HJ、EXP300 |
| 06P5756                                 | 73.4GB 10krpm Ultra160 SCSI ホットスワップ・スリム・ハードディスク | 130,000円   | x ( )    | 5AX/5AJ/5BJ/5LJ/5HJ、EXP300 |
| 32P0750                                 | 146GB 10Krpm Ultra160 SCSI ホットスワップ・スリム・ハードディスク  | 259,000円   | x ( )    | 5AX/5AJ/5BJ/5LJ/5HJ、EXP300 |
| 06P5768                                 | 36.4GB 15krpm Ultra160 HS SL HDD                | 130,000円   | x ( )    | 5AX/5AJ/5BJ/5LJ/5HJ、EXP300 |

- 最新のドライバーは下記ダウンロードサイトからダウンロード可能です。  
<http://www.ibm.com/support/xseries.html>
- 内蔵するハードディスクは別途必要となります。
- 標準で2m外付け用Ultra2 SCSIケーブル(03K9310)が1本同梱されています。
- システムの構成は、ServerGuide Setup and Installation CD (6.0.3A または、それ以降のバージョン)を使用して行ってください。

# システム構成ガイド



ラック構成ガイド 詳しい構成方法については、P.II-277『IBM NetBAY ラック・ソリューション (システム構成ガイド)』または、IBMホームページの<http://www.ibm.com/jp/servers/eserver/xseries/>を参照してください。

□...ダイレクト・ラック・マウント

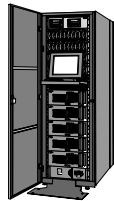

格納スペース：42U  
9306420 261,000円 1  
NetBAY42 SR

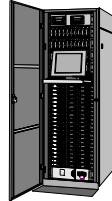

格納スペース：42U  
930842S 533,000円 1  
NetBAY42 ER キャビネット



格納スペース：42U  
930842E 482,000円 1 2  
NetBAY42 EX キャビネット



格納スペース：25U  
9306250 182,000円 1 3  
NetBAY25 スタンダード・ラック

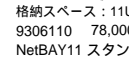

格納スペース：11U  
9306110 78,000円 1  
NetBAY11 スタンダード・ラック

システム装置・コンソールサポート

09N4300 48,500円  
4U-20D タワー/ラック変換キット

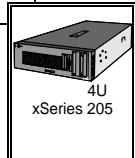

32P1636 98,000円  
25cm KVM 変換オプション  
32P1652 98,000円  
1.5m KVM 変換オプション  
09N4293 11,200円  
2m コンソール・ケーブル  
94G7447 7,280円  
3.6m コンソール・ケーブル

1735L04 148,000円  
4 Port ローカル・コンソール・マネージャ  
1735R16 920,000円  
16 Port リモート・コンソール・マネージャ  
1Uもしくは側面に設置  
09N4291 205,000円  
コンソール・スイッチ (2x8ポート)  
09N4290 109,000円  
コンソール・スイッチ (1x4ポート)  
1Uもしくは側面に設置

6636AB2 37,800円 4  
ThinkVision L150モニター  
6656HG2 69,800円 4  
T560 15型TFT液晶ハイブリッド・カラー・モニター (黒)  
6734AB0 57,800円 4  
ThinkVision L170モニター  
9494HB0 129,800円 4  
T860 18.1型TFTハイブリッドカラー・モニター (黒)



94G7442 12,100円  
固定棚 2U  
最大45kgまでの装置を設置可能。  
固定棚自体の高さ：18mm

パワーサポート

標準電源コード  
94G6667 1,820円  
4.3m電源コード A14

100V  
32L9610 185,000円 5 6 16  
Smart-UPS 1400RMブラックタイプ (2U)  
32L9524 369,500円 5 6 16  
Smart-UPS 3000RM 3U (白)  
14P7217 260,000円 6 7 16 3U  
無停電電源装置 (FW-V10R-1.5KN)  
14P7218 260,000円 6 8 16 3U  
無停電電源装置 (FW-V10R-1.5KL)  
32L9740 138,000円 6 16 2U  
無停電電源装置 (BU100XR2)  
32L9741 258,000円 6 16 4U  
無停電電源装置 (BU200XR2)

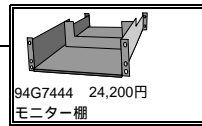

94G7444 24,200円  
モニター棚  
63317JN 19,800円 9U  
E54CRTカラー・モニター (黒)  
63327HN 24,000円 10U  
E74 CRT カラー・モニター (黒)



94G7448 3,640円  
3.7m 電源コード C12

その他

94G6670 6,060円 1Ux2,3U,5Uセット  
ブラנק・パネル・キット

100V  
2130R30 369,000円 2U  
IBM UPS3000XLV  
200V  
2130R31 369,000円 2U  
IBM UPS3000XHV  
32L9526 680,000円 5 6 16  
Smart-UPS 5000RM 5U Black  
NetBAY ラック PDU シリーズ 9  
1側面設置領域に対し2個設置可能



28L4707 20,000円 1U-3U  
キーボード・トレイ (ケーブル付き)



31P7433 5,900円 11  
プリファード 109 キーボード (黒)  
28L3677 3,300円  
スリーク・マウス (黒)

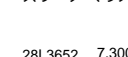

28L3652 7,300円 12  
スペース・セーバー キーボード II (黒)

32P1032 400,000円 13 1U  
1U フラット・パネル・モニター・コンソール・キット

28L3652 7,300円 12  
スペース・セーバー キーボード II (黒)



32P1703 248,000円 14 2U  
NetBAY 2U フラットパネル・コンソール・キット

28L3652 7,300円  
スペース・セーバー キーボード II (黒)



ストレージ

03K9310 9,100円  
2m 外付け用 Ultra2 SCSI ケーブル  
03K9311 12,100円  
4.2m 外付け用 Ultra2 SCSI ケーブル

0034B0X 139,000円 4U 10 15  
NetBAY Tapeエンクロージャー

00N7991 101,000円  
20/40GB 4mm DAT駆動機構 (DDS-4)  
24P2398 250,000円  
40/80GB DLTVS SCSIテープ・ドライブ (ハーフ・ハイト対応)  
24P2396 490,000円  
100/200GB LTOテープ機構 (ハーフハイト対応)

- 1 1Uサーバーを格納可能なフロント・ドアを装備したラック。
- 2 NetBAY 42を複数台増設するためのラックです。ロック付き左右2枚のサイド・パネルは含まれません。
- 3 ラック内のすべてのオープン・スペースには冷却のためにブラנק・パネル・キット (94G6670)を取り付けてください。
- 4 ラックマウントできません。外付けで使用してください。
- 5 2台もしくは3台のサーバーを1台のUPSに接続する場合、SmartSlot Interface Expander (AP9607) (P/N 69H7175) とOS別専用ケーブルが必要です。P.II-277『IBM NetBAY ラック・ソリューション (システム構成ガイド)』でもご案内していますのでご参照ください。
- 6 IBMが取り扱う他社製品。詳細にしましては、<http://www-6.ibm.com/jp/servers/eserver/xseries/system/guide.html>「UPS選択の指標(PDF)」を参照してください。
- 7 ラック型、高さ3U。使用目的に応じた管理設定ができる各種Windows版ソフトウェアを標準添付 (ケーブル付)。
- 8 ラック型、高さ3U。使用目的に応じた管理設定ができる各種Linux版ソフトウェアを標準添付 (ケーブル付)。
- 9 詳しい構成方法については、P.II-277『IBM NetBAY ラック・ソリューション (システム構成ガイド)』をご参照ください。
- 10 テープ・ドライブの接続には別途、SCSIアダプターが必要です。
- 11 パームレスト付き109日本語キーボード。
- 12 幅約37cmの省スペース型キーボード。トラックポイント付き。
- 13 1Uサイズに格納可能な、15型TFT液晶カラー・モニター、キーボード・トレイ、ラック対応レールのキット。
- 14 2Uサイズに格納可能な、15型TFT液晶カラー・モニター、キーボード・トレイ、ラック対応レールのキット。
- 15 テープ装置を接続する際は、テープ装置に同梱されるLVD対応ケーブルをご使用ください。
- 16 標準価格。

構成一覧

| 製品番号   | 品名   | IBMダイレクト価格 | 個数    | 見積り額  | 高さ | 高さ合計 | 備考             |
|--|--|------------|-------|-------|----|------|----------------|
| <b>システム装置</b>  |  |            |       |       |    |      |                |
| 8480-52X   | P4 2.80GHz/256MBメモリー/36.4GB Ultra160 SCSI HDD                          | 178,000円   | x ( ) |       | 4U |      | タワー・ラック変換キット使用 |
| 8480-53X   | P4 2.80GHz/256MBメモリー/40GB IDE HDD                                      | 148,000円   | x ( ) |       | 4U |      | タワー・ラック変換キット使用 |
| 8480-5GJ   | P4 2.80GHz/512MBメモリー/40GB IDE HDD/Windows2000 プリロード                    | 260,000円   | x ( ) |       | 4U |      | タワー・ラック変換キット使用 |
| 8480-5AX   | P4 2.80GHz/256MBメモリー/HDDオープン   | 245,000円   | x ( ) |       | 4U |      | タワー・ラック変換キット使用 |
| 8480-5AJ   | P4 2.80GHz/256MBメモリー/109.2GB HDD/ServeRAID-4Lx                         | 325,000円   | x ( ) |       | 4U |      | タワー・ラック変換キット使用 |
| 8480-5BJ   | P4 2.80GHz/256MBメモリー/109.2GB HDD/ServeRAID-4Lx/DDS-4                   | 375,000円   | x ( ) |       | 4U |      | タワー・ラック変換キット使用 |
| 8480-5LJ   | P4 2.80GHz/256MBメモリー/109.2GB HDD/ServeRAID-4Lx/Windows2000 プリロード       | 405,000円   | x ( ) |       | 4U |      | タワー・ラック変換キット使用 |
| 8480-5HJ   | P4 2.80GHz/256MBメモリー/109.2GB HDD/ServeRAID-4Lx/DDS-4/Windows2000 プリロード | 455,000円   | x ( ) |       | 4U |      | タワー・ラック変換キット使用 |
| <b>メモリー</b>  |  |            |       |       |    |      |                |
| 10K0067  | 256MB PC2100 CL2.5 ECC DDR DIMM  | 17,800円    | x ( ) |       |    |      |                |
| 10K0069  | 512MB PC2100 CL2.5 ECC DDR DIMM  | 38,800円    | x ( ) |       |    |      |                |
| 10K0071  | 1GB PC2100 CL2.5 ECC DDR DIMM  | 198,000円   | x ( ) |       |    |      |                |
| <b>PCIアダプター・カード</b>                                    |  |            |       |       |    |      |                |
| 34L5002  | 16/4 TOKEN-RING PCI マネジメント・アダプター                                       | 25,000円    | x ( ) |       |    |      |                |
| 34L5202  | High-Speed 100/16/4 Token-Ring PCI マネジメント・アダプター                        | 34,000円    | x ( ) |       |    |      |                |
| 22P7801  | NetXtreme 1000 SX ファイバーEthernetアダプター                                   | 98,000円    | x ( ) |       |    |      |                |
| 31P6401  | NetXtreme1000 デュアルポートEthernetアダプター                                     | 55,000円    | x ( ) |       |    |      |                |
| 31P6301  | NetXtreme 1000T Ethernetアダプター  | 35,000円    | x ( ) |       |    |      |                |
| 22P6801  | PRO/1000 XTサーバー・アダプター  | 35,000円    | x ( ) |       |    |      |                |
| 22P4901  | 10/100 デュアルポート・サーバー・アダプター  | 29,000円    | x ( ) | 4     |    |      |                |
| 06P3601  | 10/100 Ethernet サーバー・アダプター   | 13,000円    | x ( ) |       |    |      |                |
| 71P8592  | IBM ATA133 RAIDコントローラー   | 28,000円    | x ( ) |       |    |      |                |
| 71P8594  | Ultra320 SCSIコントローラー   | 54,000円    | x ( ) |       |    |      |                |
| 19K4646  | PCI Ultra160 SCSI アダプター  | 46,700円    | x ( ) |       |    |      |                |
| 06P5740  | ServeRAID-4Lx Ultra160 SCSI コントローラー (1チャンネル)                           | 84,900円    | x ( ) |       |    |      |                |
| 06P5738  | ServeRAID-4Mx Ultra160 SCSI コントローラー (2チャンネル)                           | 182,000円   | x ( ) |       |    |      |                |
| 09N7593  | リモート管理アダプター  | 70,000円    | x ( ) |       |    |      |                |
| <b>内蔵IDEハードディスク・ドライブ 8480-53X/5GJのみ</b>                |  |            |       |       |    |      |                |
| 22P7157  | 40GB 7200rpm ATA-100 ハードディスク駆動機構                                       | 20,000円    | x ( ) |       |    |      |                |
| 09N4207  | 60GB 7200rpm ATA-100 ハードディスク キット                                       | 30,000円    | x ( ) |       |    |      |                |
| 09N4226  | 80GB 7200RPM ATA-100 ハードディスク キット                                       | 19,800円    | x ( ) |       |    |      |                |
| 09N4231  | 120GB 7200RPM ATA-100 ハードディスク キット                                      | 25,800円    | x ( ) |       |    |      |                |
| <b>ノン・ホットスワップ・ハードディスク・ドライブ 8480-52Xのみ</b>              |  |            |       |       |    |      |                |
| 06P5765  | 18.2GB 15krpm Ultra160 SL HDD  | 80,000円    | x ( ) |       |    |      |                |
| 06P5766  | 36.4GB 15krpm Ultra160 SL HDD  | 130,000円   | x ( ) |       |    |      |                |
| 32P0723  | 36GB 10K Ultra 320 SCSI HDD  | 72,000円    | x ( ) |       |    |      |                |
| 32P0724  | 73GB 10K Ultra 320 SCSI HDD  | 130,000円   | x ( ) |       |    |      |                |
| 32P0725  | 146GB 10K Ultra 320 SCSI HDD   | 259,000円   | x ( ) |       |    |      |                |
| 32P0784  | 36.4GB 15Krpm Ultra320 SCSIハードディスク                                     | 130,000円   | x ( ) |       |    |      |                |
| 32P0785  | 73.4GB 15Krpm Ultra320 SCSIハードディスク                                     | 270,000円   | x ( ) |       |    |      |                |
| <b>ホットスワップ・ハードディスク・ドライブ 8480-5AX/5AJ/5BJ/5LJ/5HJのみ</b> |  |            |       |       |    |      |                |
| 06P5755  | 36.4GB 10krpm ホットスワップ・スリム・ハードディスク                                      | 72,000円    | x ( ) |       |    |      | EXP300共用       |
| 06P5756  | 73.4GB 10krpm Ultra160 SCSI ホットスワップ・スリム・ハードディスク                        | 130,000円   | x ( ) |       |    |      | EXP300共用       |
| 32P0750  | 146GB 10Krpm Ultra160 SCSI ホットスワップ・スリム・ハードディスク                         | 259,000円   | x ( ) |       |    |      | EXP300共用       |
| 06P5768  | 36.4GB 15krpm Ultra160 HS SL HDD                                       | 130,000円   | x ( ) |       |    |      | EXP300共用       |
| 35311RU  | EXP300 ストレージ拡張装置   | 465,000円   | x ( ) |       | 3U |      |                |
| 09N7296  | EXP300 ラック・タワー変換キット  | 74,600円    | x ( ) |       |    |      |                |
| <b>テープ装置</b>   |  |            |       |       |    |      |                |
| 48P7042  | 20/40GB TR7 IDEテープ駆動機構   | 68,800円    | x ( ) |       |    |      |                |
| 00N7991  | 20/40GB 4mm DAT駆動機構(DDS-4)   | 101,000円   | x ( ) |       |    |      |                |
| 24P2396  | 100/200GB LTOテープ機構 (ハーフ・ハイト対応)   | 490,000円   | x ( ) |       |    |      |                |
| 24P2398  | 40/80GB DLTVS SCSIテープ・ドライブ (ハーフ・ハイト対応)                                 | 250,000円   | x ( ) |       |    |      |                |
| 3503B1X  | SCSI テープ・エンクロージャー  | 72,000円    | x ( ) |       | 4U |      | 固定棚に乗せた場合      |
| 0034B0X  | NetBAY Tapeエンクロージャー  | 139,000円   | x ( ) |       | 4U |      |                |
| <b>その他</b>   |  |            |       |       |    |      |                |
| 09N4300  | 4U-20D タワー/ラック変換キット  | 48,500円    | x ( ) |       |    |      |                |
| 22P6950  | 16倍速 DVD-ROM ドライブ (黒)  | 22,100円    | x ( ) |       |    |      |                |
| <b>UPS</b>   |  |            |       |       |    |      |                |
| 2130R30  | IBM UPS3000XLV   | 369,000円   | x ( ) |       | 2U |      | 100V ラック/タワー型  |
| 2130R31  | IBM UPS3000XHV   | 369,000円   | x ( ) |       | 2U |      | 200V ラック/タワー型  |
| 32P1692  | UPS拡張バッテリー・バック   | 126,000円   | x ( ) |       |    |      |                |
| 32L9517  | Smart-UPS 700-NT/2000/XP/Linux   | 75,200円    | 1 2   | x ( ) |    |      | 100V タワー型      |
| 32L9745  | Smart-UPS 1000 (SUA1000J)  | 106,000円   | 1 2   | x ( ) |    |      | 100V タワー型      |
| 32L9746  | Smart-UPS 1500 (SUA1500J)  | 133,200円   | 1 2   | x ( ) |    |      | 100V タワー型      |
| 32L9610  | Smart-UPS 1400RMブラックタイプ (2U)   | 185,000円   | 1 2   | x ( ) | 2U |      | 100V ラック型      |
| 32L9524  | Smart-UPS 3000RM 3U (白)  | 369,500円   | 1 2   | x ( ) | 3U |      | 100V ラック型      |
| 32L9526  | Smart-UPS 5000RM 5U Black  | 680,000円   | 1 2   | x ( ) | 5U |      | 200V ラック型      |
| 32L9321  | PowerChute Plus for Windows NT/2000 (AP9009J)                          | 15,700円    | 1 2   | x ( ) |    |      |                |
| 32L9248  | PowerChute Plus for Novel (AP9003J)                                    | 15,700円    | 1 2   | x ( ) |    |      |                |
| 32L9530  | Interface Kit :C (PowerChute Plus-2000/Linux)                          | 6,000円     | 1 2   | x ( ) |    |      |                |
| 32L9529  | Interface Kit :B (PowerChute Plus-Unix/Linux)                          | 6,000円     | 1 2   | x ( ) |    |      |                |
| 32L9659  | ネットワーク・マネージメント・カード EX  | 49,800円    | 1 2   | x ( ) |    |      |                |
| 23K0000  | PowerChute network shutdown 1 ノードライセンスCDバック (APCNSJ1)                  | 15,700円    | 1 2   | x ( ) |    |      |                |
| 23K0001  | PowerChute network shutdown 1 ノードライセンスバック (APCNSJ1A)                   | 13,500円    | 1 2   | x ( ) |    |      |                |
| 32L9748  | PowerChute network shutdown 5 ノードライセンスバック (APCNSJ5A)                   | 59,800円    | 1 2   | x ( ) |    |      |                |
| 32L9749  | PowerChute network shutdown 10 ノードライセンスバック (APCNSJ10A)                 | 109,800円   | 1 2   | x ( ) |    |      |                |
| 23K0002  | PowerChute network shutdown 25 ノードライセンスバック (APCNSJ25A)                 | 249,500円   | 1 2   | x ( ) |    |      |                |
| 14P7217  | 無停電電源装置 ラックマウント (1500VA) (FW-V10R-1.5KN)                               | 260,000円   | 1 2   | x ( ) | 3U |      | 100V ラック型      |
| 14P7218  | 無停電電源装置 ラックマウント (1500VA) (FW-V10R-1.5KL)                               | 260,000円   | 1 2   | x ( ) | 3U |      | 100V ラック型      |
| 32L9665  | 8ポートシリアル拡張ユニット   | 38,800円    | 1 2   | x ( ) |    |      |                |
| 32L9309  | シャットダウンケーブル  | 6,000円     | 1 2   | x ( ) |    |      |                |
| 32L9135  | 拡張マルチボード   | 23,000円    | 1 2   | x ( ) |    |      |                |
| 14P6777  | バックアップ電源 (BU70XS)  | 98,000円    | 1 2   | x ( ) |    |      | 100V タワー型      |
| 14P6776  | バックアップ電源 (BU100XS)   | 118,000円   | 1 2   | x ( ) |    |      | 100V タワー型      |
| 32L9740  | 無停電電源装置 (BU100XR2)   | 138,000円   | 1 2   | x ( ) | 2U |      | 100V ラック型      |
| 32L9741  | 無停電電源装置 (BU200XR2)   | 258,000円   | 1 2   | x ( ) | 2U |      | 100V ラック型      |
| 32L9742  | 無停電電源装置用増設バッテリー (BU100XR2用)  | 81,900円    | 1 2   | x ( ) | 4U |      |                |
| 32L9743  | 無停電電源装置用増設バッテリー (BU200XR2用)  | 81,900円    | 1 2   | x ( ) | 2U |      |                |
| 32L9744  | 無停電電源装置用交換バッテリー  | 27,300円    | 1 2   | x ( ) | 2U |      |                |

## 構成一覧

| 製品番号             | 品名                               | IBMダイレクト価格 | 個数    | 見積り額 | 高さ  | 高さ合計 | 備考                     |
|------------------|----------------------------------|------------|-------|------|-----|------|------------------------|
| <b>インプットデバイス</b> |                                  |            |       |      |     |      |                        |
| 31P7433          | プリファード 109 キーボード (黒)             | 5,900円     | x ( ) |      |     |      |                        |
| 28L3677          | スリーク・マウス (黒)                     | 3,300円     | x ( ) |      |     |      |                        |
| 28L3652          | スペース・セーバー キーボード II (黒)           | 7,300円     | x ( ) |      |     |      |                        |
| <b>モニター</b>      |                                  |            |       |      |     |      |                        |
| 63317JN          | E54CRTカラー・モニター (黒)               | 19,800円    | x ( ) |      | 9U  |      | モニター機使用時               |
| 63327HN          | E74 CRT カラー・モニター (黒)             | 24,000円    | x ( ) |      | 10U |      | モニター機使用時               |
| 6636AB2          | ThinkVision L150モニター             | 37,800円    | x ( ) |      |     |      | ラック外部に設置               |
| 6656HG2          | T560 15型TFT液晶ハイブリット・カラー・モニター (黒) | 69,800円    | x ( ) |      |     |      | ラック外部に設置               |
| 6734AB0          | ThinkVision L170モニター             | 57,800円    | x ( ) |      |     |      | ラック外部に設置               |
| 9494HB0          | T860 18.1型TFTハイブリット カラー・モニター (黒) | 129,800円   | x ( ) |      |     |      | ラック外部に設置               |
| 32P1032          | 1U フラット・パネル・モニター・コンソール・キット       | 400,000円   | x ( ) |      | 1U  |      |                        |
| 32P1703          | NetBAY 2U フラットパネル・コンソール・キット      | 248,000円   | x ( ) |      | 2U  |      |                        |
| <b>ラックオプション</b>  |                                  |            |       |      |     |      |                        |
| 94G7444          | モニター棚                            | 24,200円    | x ( ) |      |     |      |                        |
| 28L4707          | キーボード・トレイ (ケーブル付き)               | 20,000円    | x ( ) |      |     |      |                        |
| 94G7442          | 固定棚                              | 12,100円    | x ( ) |      |     |      | 2U -                   |
| 94G6670          | ブランク・パネル・キット                     | 6,060円     | x ( ) |      |     |      | 10U (1Ux2, 3Ux1, 5Ux1) |
| <b>ラック関連製品</b>   |                                  |            |       |      |     |      |                        |
| 32P1761          | DPI 100-127V PDU NEMA L5-15P     | 35,000円    | x ( ) |      |     |      | ラック側面設置領域              |
| 32P1736          | DPI 100/200V PDU L5-20P/L6-20P   | 45,000円    | x ( ) |      |     |      | ラック側面設置領域              |
| 32P1751          | DPI FE PDU NEMA L5-30P           | 98,000円    | x ( ) |      |     |      | ラック側面設置領域              |
| 32P1766          | DPI FE PDU NEMA L6-30P           | 98,000円    | x ( ) |      |     |      | ラック側面設置領域              |
| 32P1767          | DPI FE PDU IEC 309 2P+G 60A      | 198,000円   | x ( ) |      |     |      | ラック側面設置領域              |
| 1735L04          | 4 Port ローカル・コンソール・マネージャ          | 148,000円   | x ( ) |      |     |      | ラック側面設置領域もしくは          |
| 1735R16          | 16 Port リモート・コンソール・マネージャ         | 920,000円   | x ( ) |      |     |      | モニター機の後部               |
| 09N4291          | コンソール・スイッチ (2 x 8ポート)            | 205,000円   | x ( ) |      |     |      | ラック側面設置領域もしくは          |
| 09N4290          | コンソール・スイッチ (1 x 4ポート)            | 109,000円   | x ( ) |      |     |      | モニター機の後部               |
| <b>ケーブル</b>      |                                  |            |       |      |     |      |                        |
| 01K8027          | 2m 外付け用 0.8mm-Wide SCSI ケーブル     | 5,460円     | x ( ) |      |     |      |                        |
| 03K9310          | 2m 外付け用 Ultra2 SCSI ケーブル         | 9,100円     | x ( ) |      |     |      |                        |
| 03K9311          | 4.2m 外付け用 Ultra2 SCSI ケーブル       | 12,100円    | x ( ) |      |     |      |                        |
| 32P1636          | 25cm KVM 変換オプション                 | 98,000円    | x ( ) |      |     |      | 1735L04/1735R16用       |
| 32P1652          | 1.5m KVM 変換オプション                 | 98,000円    | x ( ) |      |     |      | 1735L04/1735R16用       |
| 09N4293          | 2m コンソール・ケーブル                    | 11,200円    | x ( ) |      |     |      |                        |
| 94G7447          | 3.6m コンソール・ケーブル                  | 7,280円     | x ( ) |      |     |      |                        |
| 94G6667          | 4.3m 電源コード A 14                  | 1,820円     | x ( ) |      |     |      |                        |
| 94G7448          | 3.7m 電源コード C12                   | 3,640円     | x ( ) |      |     |      |                        |
|                  |                                  |            | 合計    |      | (円) | (U)  |                        |
| <b>ラック</b>       |                                  |            |       |      |     |      |                        |
| 930842S          | NetBAY42 ER キャビネット               | 533,000円   | x ( ) |      |     |      | 42U格納可能                |
| 930842E          | NetBAY42 EX キャビネット               | 482,000円   | x ( ) |      |     |      | 42U格納可能                |
| 9306420          | NetBAY42 SR                      | 261,000円   | x ( ) |      |     |      | 42U格納可能                |
| 9306421          | NetBAY42 SX                      | 244,000円   | x ( ) |      |     |      | 42U格納可能                |
| 9306250          | NetBAY25 スタンダード・ラック              | 182,000円   | x ( ) |      |     |      | 25U格納可能                |
| 9306110          | NetBAY11 スタンダード・ラック              | 78,000円    | x ( ) |      |     |      | 11U格納可能                |

- 標準価格。
- IBMが取り扱う他社製品。
- NetBAY 42を複数台増設するためのラックです。ロック付き左右2枚のサイド・パネルは含まれません。
- 限定供給品。

合計 (円)



1U=44.45mm

## ラック設置可能領域

NetBAY42 SR (9306420)  
 NetBAY42 SX (9306421)  
 NetBAY42 ER キャビネット (930842S)  
 NetBAY42 EX キャビネット (930842E)

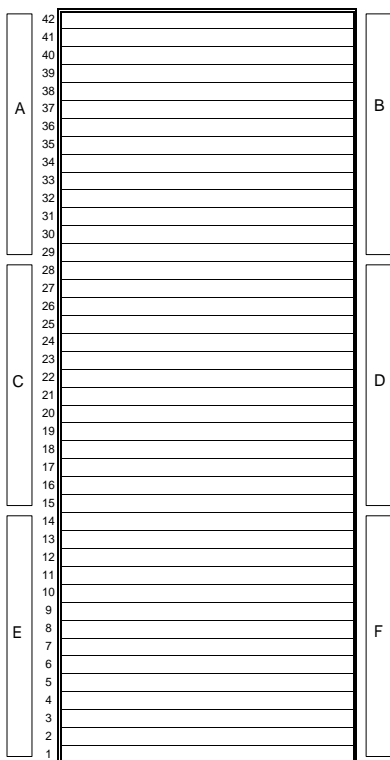

設置可能領域 42U

A,B,C,D,E,F...ラック側面設置領域。  
 C,Dは9306420/9306421のみ設置可能

NetBAY25 スタンダード・ラック (9306250)

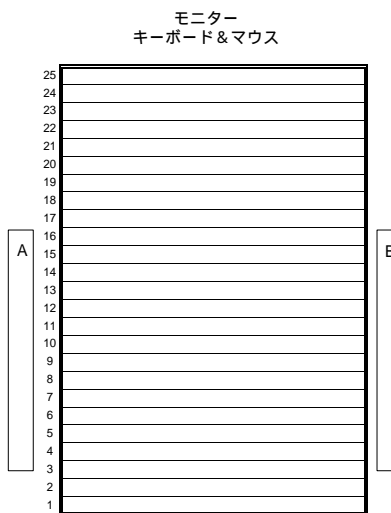

設置可能領域 25U

NetBAY11 スタンダード・ラック (9306110)

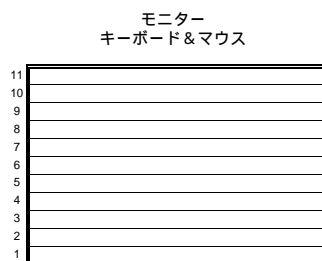

設置可能領域 11U

## ラック質量

|       | 9306420/9306421 | 9306250 | 9306110 | 930842S/42E |
|-------|-----------------|---------|---------|-------------|
| 自重    | 119kg/93kg      | 82kg    | 34kg    | 234kg       |
| 最大搭載量 | 646kg           | 384kg   | 182kg   | 667kg       |

## 電源オプション

|                                 | サイズ           | アウトレット | (A)                          | ワット  |
|---------------------------------|---------------|--------|------------------------------|------|
| DPI 100-127V PDU NEMA L5-15P    | 側面設置<br>または1U | 6      | 100-127V 15A                 |      |
| DPI 100/200V PDU L5-20P/L6-20P  | 側面設置<br>または1U | 7      | 100-127V 15A<br>200-240V 15A |      |
| DPI FE PDU NEMA L5-30P          | 側面設置          | 3      | 100-127V 30A                 |      |
| DPI FE PDU NEMA L6-30P          | 側面設置          | 3      | 200-240V 30A                 |      |
| DPI FE PDU IEC 309 2P+G 60A     | 側面設置          | 3      | 200-240V 60A                 |      |
| IBM UPS3000XLV                  | 2U            | 3/3/1  |                              | 2400 |
| IBM UPS3000XHV                  | 2U            | 3/3/1  |                              | 2850 |
| Smart-UPS 1400RM 2U Black       | 2U            | 6      |                              | 950  |
| Smart-UPS 3000RM 3U (白)         | 3U            | 8      |                              | 2250 |
| Smart-UPS 5000RM 5U Black       | 3U            | 8/2    |                              | 3750 |
| 無停電電源装置 ラックマウント (FW-V10R-1.5KN) | 3U            | 6      |                              | 1000 |
| 無停電電源装置 ラックマウント (FW-V10R-1.5KL) | 3U            | 6      |                              | 1000 |
| 無停電電源装置 (UPS) (BU100XR2)        | 2U            | 6      |                              | 1000 |
| 無停電電源装置 (UPS) (BU200XR2)        | 4U            | 2/7    |                              | 2000 |

## IBM Internet Homepage/PC Sales Center

より詳しい情報は...

インターネット・ホームページ <sup>1</sup>

**<http://www.ibm.com/jp/eserver/xseries/>**

製品のカタログや役に立つ情報をインターネットを使ってご覧いただくことが可能です。

<sup>1</sup> このサービスに関する情報は2003年8月現在のものです。Webに掲載されているサービス内容やURL等は事前の予告なしに変更する場合がありますので、あらかじめご了承ください。

お問い合わせは、  
IBM ビジネス・パートナー、製品販売店、弊社営業担当員、または、ダイヤル IBM へ。

ダイヤル IBM 受付時間：月 - 金 9:00 ~ 18:00 (祝日、12/30-1/3 を除く)

**0120-041-992** フリーダイヤル

携帯電話でおかけのお客様は下記の電話番号をご利用ください。

**044-221-1522**

(この場合、通話料金はお客様のご負担となります。)

### ビジネスパートナー様向けお問合せ窓口

PC セールス・センター 受付時間 平日 9:00 ~ 19:00

**0120-911-426** フリーダイヤル: ガイダンスに従ってビジネスパートナー番号を入力してください。

ビジネスパートナー番号入力後、更にガイダンスに従い、窓口をご選択願います。

<PC セールス・センターお問合せ対象製品 >

@server xSeries/Intellistation/NetVista/ThinkPad/Printer/ オプション等のPC製品

(注意事項)

- ・ブッシュ回線の電話よりお電話いただきますようお願いいたします。ダイヤルバリス回線の場合は、音声ガイダンスが流れ終わった後で番号をダイヤル願います。
- ・携帯電話、PHSからのアクセスを受け付けておりませんので、予めご了承ください。
- ・ご利用状況により、窓口受付時間を見直させていただく可能性がございます。悪しからずご了承くださいませようお願い申し上げます。

「IBMダイレクト価格」は、IBMの直販による提供価格であり、ビジネス・パートナーなど再販者の販売価格を拘束するものではありません。弊社WEBサイトでは供給状況などの事情により一部の製品を掲載しており、「IBMダイレクト価格」製品すべてが弊社WEBサイトで購入できることを意味するものではありません。

当(カタログ)製品の価格には、配送・セットアップ・ソフトウェアのインストール・操作指導等に要する費用は含まれておりません。

IBM、e-business ロゴ、@server、Active Memory、AIX、AIX 5L、Chipkill、Light Path Diagnostics、ServeRAID、XA-32、X-Architecture、Xcel4、XpandOnDemand、xSeries、BladeCenter、ServerGuide、NetBAY3、OS/2 Warp は、IBM Corporation の商標。  
Microsoft、Windows、Windows NT および Windows ロゴは Microsoft Corporation の米国およびその他の国における登録商標。  
Intel、Pentium、Xeon は Intel Corporation の米国およびその他の国における商標。  
他の会社名、製品名およびサービス名等はそれぞれ各社の登録商標。



日本アイ・ビー・エム株式会社

〒106-8711 東京都港区六本木 3-2-12  
08-03 Produced in Japan

このカタログで使用されている製品の写真等は、出荷時のものと一部異なる場合があります。また仕様は事前の予告なしに変更することがあります。製品、サービス等の詳細については、弊社もしくはIBM特約店の営業担当員にご相談ください。このカタログに記載の価格は、2003年8月20日現在のものです。事前の予告なしに変更する場合があります。また、価格は消費税抜きのもので、当カタログ記載の製品にプリインストールあるいは添付されているソフトウェア製品につきましては、その梱包方法および内容物に関し、市販されているものと異なる場合があります。