

IBM @server xSeries 206



System Guide

このカタログに記載されているオプション・サポート状況および価格は、2005年10月3日現在のもので、事前の予告なしに変更する場合があります。表示金額は、事業者向けの本体価格であり消費税は含まれません。

xSeries 206 IBM Express Portfolio Model Spec

モデル	xSeries 206				
	IBM® Express ポートフォリオ™対応モデル (5営業日以内に納品いたします。)				
	SATA HDD モデル		ホットスワップSCSI HDD モデル		
	8482-2EJ	8482-2DJ	8482-4QJ	8482-PCV	
プリインストールOS	Windows Server 2003 Standard Edition				
タイプ	タワー型 (オプションによりラック型 (4U ¹⁾) 1 (最大1)				
プロセッサ	搭載CPU数 タイプ 内部周波数 外部周波数 2次キャッシュ		インテル® Pentium® 4 プロセッサ 3E GHz	インテル® Pentium® 4 プロセッサ (インテル® EM64T) 3.20E GHz	インテル® Pentium® 4 プロセッサ (インテル® EM64T) 3.20E GHz
チップセット	800MHz (200MHz QP) 1MB (フルスピード) Intel E7210				
主記憶 (PC3200対応SDRAM)	標準容量 DIMM装着状況 DIMMソケット数(空き) 最大容量	256MB PC3200 ECC DDR DIMM 256MB x 1 4(3)	512MB PC3200 ECC DDR DIMM 256MB x 2 4(2)	512MB PC3200 ECC DDR DIMM 512MB x 1 4(3)	512MB PC3200 ECC DDR DIMM 512MB x 1 4(3)
ビデオ サブシステム	SVGA (ATI Radeon 7000M)				
ビデオ メモリ	16MB				
ディスク インターフェイス	タイプ (RAIDコントローラー)	Serial-ATA (オンボード: ServeRAID 7e) (RAID 0, 1機能付き) ³		Ultra320 SCSI (ServeRAID-6i+)	Ultra320 SCSI (ServeRAID-6i+)
	チャンネル数	2		1	1
	内部コネクタ	2		1	1
	外部コネクタ	0		0	0
補助記憶装置 (内蔵)	FDD	3.5型 (1.44MB/720kB) 1ドライブ			
	標準HDD容量 ⁴	80GB SATA x 2 ⁵	160GB SATA x 2 ⁵	109.2GB (36.4GB Ultra320 SCSI 15,000rpm x 3) ⁶	109.2GB (36.4GB Ultra320 SCSI 15,000rpm x 3) ⁶
	最大HDD容量 ⁴	1TB ⁷		900GB ⁸	900GB ⁸
	オプティカルドライブ	CD-ROM : 最大48倍速再生	CD-ROM/R : 最大32倍速再生 DVD-RAM ⁹ : 最大3倍速記録	CD-ROM : 最大48倍速再生	CD-ROM : 最大48倍速再生
	TAPE	36/72GB DDS G5			
ストレージ ベイ (空き)	5.25型ハーフハイト	2(1) ¹⁰		2(0) ¹⁰	2(1) ¹⁰
	3.5型スリムハイト	5(2)		2(1) ¹⁰	2(1) ¹⁰
	ホットスワップ			3(0)	3(0)
PCI-Xスロット (空き)	66MHz-64bit	2(2) PCI-X 1.0準拠		2(0) PCI-X 1.0準拠 ¹¹	2(1) PCI-X 1.0準拠 ¹¹
PCIスロット (空き)	33MHz-32bit	3(3) PCI 2.2準拠			
インターフェース	シリアル x2 (NS16550A互換)、IEEE1284準拠/パラレル (SPP/EPP/ECPモード対応)、USB (Ver 2.0) x4 (フロント x2、リア x2)、キーボード、マウス、モニター				
ネットワーク インターフェース	全二重 Ethernet 10Base-T/100Base-TX/1000Base-T (Intel 82547GI)				
システム管理機能	オプション				
本体寸法 (mm)	165 (W) X 483 (D) x 448 (H)				
質量 (kg)	16.3 (最小)、20.8 (最大)				
電源ユニット定格出力	340W (オートリスタート機能付 ¹²)				
発熱量 (最大/最小)	523W (1784Btu/Hr) / 185W (630Btu/Hr)				
入力電力 (最大/最小)	0.55kVA / 0.20kVA				
消費電力 (最大/最小)	523W / 185W				
エネルギー消費効率 ¹³	J区分、0.011		J区分、0.011		J区分、0.011
サポートOS ¹⁴	Windows Server™ 2003 Enterprise x64 Edition (SCSIモデルのみ)、Windows Server™ 2003 Standard x64 Edition (SCSIモデルのみ)、Windows Server™ 2003 Enterprise Edition、Windows Server™ 2003 Standard Edition、Windows Server™ 2003 Web Edition、Windows® Small Business Server 2003、Microsoft® Windows® 2000 Server (SP4)、Microsoft® Windows® 2000 Advanced Server (SP4)、Red Hat Enterprise Linux AS/ES/WS 4 for x86 ¹⁵ 、Red Hat Enterprise Linux AS/ES/WS 4 for AMD64/EM64T ¹⁵ 、Red Hat Enterprise Linux AS/ES/WS 3 for x86 ¹⁵ 、Red Hat Enterprise Linux AS/ES/WS 3 for AMD64/EM64T ¹⁵ 、Red Hat Enterprise Linux AS/ES/WS 2.1 ¹⁵ 、SUSE LINUX Standard Server 8 (SP3) ¹⁵ 、SUSE LINUX Enterprise Server 8.0 (SP3) ¹⁵ 、Turbo Linux Enterprise Server 8.0 (SP3) ¹⁵ 、SUSE LINUX Enterprise Server 9 for x86(SP1以降) ¹⁵ 、SUSE LINUX Enterprise Server 9 for AMD64/EM64T(SP1以降) ¹⁵				
添付ソフトウェア	IBM Director、ServerGuide				
付属品	キーボード (黒)、マウス (黒)、電源コード (NEMA 5-15P x 1)、ユーザズ・ガイド、インストール・ガイド、ドキュメントCD/バック、プロダクトCD-ROM (OSプリインストールモデルのみ)				
サービス	スタートアップ 90 無償キャンペーン適用対象 ¹⁸				
保証期間	1年間部品/1年間翌営業日以降対応オンサイト修理・保証サービス (8時間 x 週5日/CRU ¹⁶)				
保守料金 ¹⁷	40,000円 (税別)/年 (2年目以降)				
IBMダイレクト価格(税別)	82,000円	182,000円	338,000円	268,000円	

1 1U=44.45mm.
 2 標準装備のメモリーを取り外し、1GBメモリーに付け替える必要があります。
 3 RAID構成を組むための、ServeRAID CD-ROMに関しては、下記URLよりダウンロードしてください。
<http://www-307.ibm.com/pc/support/site.wss/document.do?indocid=MIGR-55041>
 4 ハードディスク容量に関しては、MBは百万バイトを表し、GBは10億バイトを表します。ユーザーがアクセスできる総容量は作業環境によって変化します。
 5 標準で、RAID 1構成済みです。
 6 標準で、RAID 5構成済みです。
 7 ServeRAID-7i (PIN:71P6648)を導入し、250GBのHDDを4台装着した場合、オンボードのSATAコネクタを使用した場合、2台まで(最大500GB)接続可能。
 8 300GBのHDDを3台装着した場合、標準のハードディスクを取り外す必要があります。
 9 書き込みについてはDVD-RAMのみのサポートとなります。また、DVD-RAMメディアカートリッジタイプはサポートしていません。
 10 DVD-RAM書き込みでレコーディングソフトを使用する場合は、添付されずレコーディングソフトのIBM Record Nowのみの使用に限ります。
 11 ハードディスクドライブは導入できません。
 12 ServeRAID-6iおよび、Ultra320 SCSI コントローラー (4QJのみ)が導入済みです。
 13 電源障害 (停電等)からの復電時にサーバーが自動再始動する機能。
 14 エネルギー消費効率とは、エネルギーの使用の合理化に関する法律 (昭和54年法律第49号。以下「省エネルギー法」という。)で定める測定方法により測定された消費電力を省エネルギー法で定める複合理論性能で除したものです。
 15 これらのOSはサポートOSであり、使用にあたっては別途購入の必要があります。
 16 基本OS部分のみ。
 17 xSeriesの構成部品の一部は、お客様にて交換できるように設計されており、このような考えに基づいて設計された部品をCRU(CRU=Customer Replaceable Unit,以下CRU/お客様による交換可能部品)と呼びます。ハードウェア障害の場合、IBMハードウェア障害テクニカルセンターにご連絡をいただき故障内容などを確認させていただき、その電話での問題判別の結果、問題のある部分が一面所に特定できる部品がCRUの場合、IBMはお客様に交換用のCRUを送付し、お客様ご自身で交換していただきます。(IBM技術員はお客様サイトへ訪問いたしません)
 18 1年間翌営業日以降対応修理サービスです。システム装置は1年間のオンサイト保守および1年間の無料保守部品保証を含みます。
 2年目以降のオンサイト保守に関しては、保守オプションおよびService Pacで提供されます。
 19 詳しくは下記URLをご参照ください。
<http://www.ibm.com/jp/servers/eserver/xseries/ss90/>

IBM @server xSeries 206

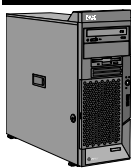

System Guide

xSeries 206 Spec

モデル		xSeries 206		
		SATA HDDモデル	SATA HDDモデル	ホットスワップSCSI HDDモデル
		8482-25X	8482-45J	8482-41J
タイプ		タワー型 (オプションによりラック型 (4U ¹⁾)		
プロセッサ	搭載CPU数	1 (最大1)		
	タイプ	インテル® Pentium® 4 プロセッサ		
	内部周波数	3E GHz		
	外部周波数	800MHz (200MHz QP)		
チップセット	2次キャッシュ	1MB (フルスピード)		
		Intel E7210		
主記憶 (PC3200対応SDRAM)	標準容量	256MB PC2700 ECC DDR DIMM	256MB PC3200 ECC DDR DIMM	512MB PC3200 ECC DDR DIMM
	DIMM装着状況	256MB x 1	256MB x 1	512MB x 1
	DIMMソケット数(空き)	4(3)	4(3)	4(3)
	最大容量	4GB ²		4GB ²
ビデオ サブシステム		SVGA (ATI Radeon 7000M)		
ビデオ メモリー		16MB		
ディスク・インターフェイス	タイプ (RAIDコントローラー)	Serial-ATA (オンボード:ServeRAID 7e) (RAID 0,1機能付き) ³	Serial-ATA (オンボード:ServeRAID 7e) (RAID 0,1機能付き) ³	Ultra320 SCSI (オンボード:ServeRAID 7e) (RAID 0,1機能付き)
	チャネル数	2	2	1
	内部コネクタ	2	2	1
	外部コネクタ	0	0	0
補助記憶装置 (内蔵)	FDD	3.5型 (1.44MB/720kB)1ドライブ		
	標準HDD容量 ⁴	オープン	オープン	オープン
	最大HDD容量 ⁴	1TB ⁵	1TB ⁵	900GB ⁷
	CD-ROM	48倍速IDE	48倍速IDE	
ストレージ ベイ (空き)	5.25型ハーフハイト	2(1) ⁸	2(1) ⁸	2(1) ⁸
	3.5型スリムハイト	5(4)	5(4)	2(1) ⁸
	ホットスワップ			3(3)
PCI-Xスロット (空き)	66MHz-64bit	2(2) PCI-X 1.0準拠		
PCIスロット (空き)	33MHz-32bit	3(3) PCI 2.2準拠		
インターフェース		シリアル x2 (NS16550A互換)、IEEE1284準拠パラレル (SPP/EPP/ECPモード対応)、USB (Ver 2.0) x4 (フロント x2、リア x2)、キーボード、マウス、モニター		
ネットワーク・インターフェース		全二重 Ethernet 10Base-T/100Base-TX/1000Base-T (Intel 82547GI)		
システム管理機能		オプション		
本体寸法 (mm)		165 (W) X 483 (D) x 448 (H)		
質量 (kg)		16.3 (最小)、20.8 (最大)		
電源ユニット定格出力		340W (オートリスタート機能付 ⁹)		
発熱量 (最大/最小)		523W (1784Btu/Hr) / 185W (630Btu/Hr)		
入力電力 (最大/最小)		0.55kVA / 0.20kVA		
消費電力 (最大/最小)		523W / 185W		
エネルギー消費効率 ¹⁰		J区分、0.011		
サポートOS ¹¹		Windows Server™ 2003 Enterprise x64 Edition (SCSIモデルのみ)、Windows Server™ 2003 Standard x64 Edition (SCSIモデルのみ)、Windows Server™ 2003 Enterprise Edition、Windows Server™ 2003 Standard Edition、Windows Server™ 2003 Web Edition、Windows® Small Business Server 2003、Microsoft® Windows® 2000 Server (SP4)、Microsoft® Windows® 2000 Advanced Server (SP4)、Red Hat Enterprise Linux AS/ES/WS 4 for x86 ¹⁵ 、Red Hat Enterprise Linux AS/ES/WS 4 for AMD64/EM64T ¹⁵ 、Red Hat Enterprise Linux AS/ES/WS 3 for x86 ¹⁵ 、Red Hat Enterprise Linux AS/ES/WS 3 for AMD64/EM64T ¹⁵ 、Red Hat Enterprise Linux AS/ES/WS 2.1 ¹⁵ 、SUSE LINUX Standard Server 8 (SP3) ¹⁵ 、SUSE LINUX Enterprise Server 8.0 (SP3) ¹⁵ 、Turbo Linux Enterprise Server 8.0 (SP3) ¹⁵ 、SUSE LINUX Enterprise Server 9 for x86(SP1以降) ¹⁵ 、SUSE LINUX Enterprise Server 9 for AMD64/EM64T(SP1以降) ¹⁵		
添付ソフトウェア		IBM Director、ServerGuide		
付属品		キーボード(黒)、マウス(黒)、電源コード (NEMA 5-15P x 1)、ユーザズ・ガイド、インストール・ガイド、ドキュメントCD/パック		
サービス		スタートアップ 90 無償キャンペーン適用対象 ¹⁵		
保証期間		1年間部品/1年間翌営業日以降対応オンサイト修理・保証サービス (8時間 x 週5日/CRU ¹³)		
保守料金 ¹⁴		40,000円 (税別)/年 (2年目以降)		
IBMダイレクト価格(税別)		69,000円	79,000円	114,000円

1 1U=44.45mm。
 2 標準装備のメモリーを取り外し、1GBメモリーに付け替える必要があります。
 3 RAID構成を組むための、ServeRAID CD-ROMに関しては、下記URLよりダウンロードしてください。
<http://www-307.ibm.com/pc/support/site.wss/document.do?lnocid=MIGR-55041>
 4 ハードディスク容量に関しては、MBは百万バイトを表し、GBは10億バイトを表します。ユーザーがアクセスできる総容量は作業環境によって変化します。
 5 ServeRAID-7i (P/N:71P8648)を導入し、250GBのHDDを4台装着した場合、オンボードのSATAコネクタを使用した場合は、2台まで(最大500GB)接続可能。
 6 146.8GBのHDDを4台装着した場合、標準のハードディスクを取り外す必要があります。
 7 300GBのHDDを3台装着した場合、標準のハードディスクを取り外す必要があります。
 8 ハードディスク・ドライブは導入できません。
 9 電源障害 (停電等)からの復電時にサーバーが自動再始動する機能。
 10 エネルギー消費効率とは、エネルギーの使用の合理化に関する法律 (昭和54年法律第49号。以下「省エネルギー法」という。)で定める測定方法により測定された消費電力を省エネルギー法で定める複合理論性能で除したものです。
 11 これらのOSはサポートOSであり、使用にあたっては別途購入の必要があります。
 12 基本OS部分のみ。
 13 xSeriesの構成部品の一部は、お客様にて交換できるように設計されており、このような考えに基づいて設計された部品をCRU(CRU=Customer Replaceable Unit,以下CRU/お客様による交換可能部品)と呼びます。ハードウェア障害の場合、IBM/ハードウェア障害テクニカルセンターにご連絡をいただき故障内容などを確認させていただき、その電話での問題判別の結果、問題のある部分が一箇所に特定できその部品がCRUの場合、IBMはお客様に交換用のCRUを送付し、お客様ご自身で交換していただきます。(IBM技術員はお客様サイトへ訪問いたしません)
 14 1年間翌営業日以降対応修理サービスです。システム装置は1年間のオンサイト保守および1年間の無料保守部品保証を含みます。
 2年目以降のオンサイト保守に関しては、保守オプションおよびService Pacで提供されます。
 15 詳しくは下記URLをご参照ください。
<http://www.ibm.com/jp/servers/eserver/xseries/ss90/>

IBM @server xSeries 206



System Guide

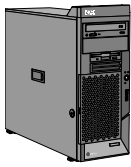

xSeries 206 Customized Model Spec

モデル		xSeries 206				
		カスタマイズモデル (オーダーを頂いてから工場にて組み立て。構成ツールで組み合わせを確認できます。)				
		SATA HDDモデル	SATA HDDモデル		ホットスワップSCSI HDDモデル	
		NY82S01	NY82009	NY82021	NY82H07	NY82H19
プリインストールされるOS		Windows Small Business Server 2003	Windows Server 2003 Standard Edition	Red Hat Enterprise Linux ES 3 (Update1)	Windows Server 2003 Standard Edition	Red Hat Enterprise Linux ES 3 (Update1)
タイプ		タワー型 (オプションによりラック型 (4U ¹⁾)				
プロセッサ	搭載CPU数	1 (最大1)				
	タイプ	インテル® Pentium® 4 プロセッサ (インテル® EM64T)				
	内部周波数	3E GHz				
	外部周波数	800MHz (200MHz QP)				
チップセット	2次キャッシュ	1MB (フルスピード)				
		Intel E7210				
主記憶 (PC3200対応SDRAM)	標準容量	256MB PC3200 ECC DDR DIMM	512MB PC3200 ECC DDR DIMM		512MB PC3200 ECC DDR DIMM	
	DIMM装着状況	256MB x 1	256MB x 2		256MB x 2	
	DIMMソケット数(空き)	4(3)	4(2)		4(2)	
	最大容量	4GB ²				
ビデオ サブシステム		SVGA (ATI Radeon 7000M)				
ビデオ・メモリー		16MB				
ディスク・インターフェイス	タイプ (RAIDコントローラー)	Serial-ATA (オンボード:ServeRAID 7e) (RAID 0,1機能付き) ³			Ultra320 SCSI (オンボード:ServeRAID 7e) (RAID 0,1機能付き)	
	チャネル数	2			1	
	内部コネクタ	2			1	
	外部コネクタ	0			0	
補助記憶装置 (内蔵)	FDD	3.5型 (1.44MB/720kB)1ドライブ				
	標準HDD容量 ⁴	80GB SATA x 1	80GB SATA x 1		73.4GB Ultra320 SCSI (10Krpm) x 1	
	最大HDD容量 ⁴		1TB ⁵		900GB ⁶	
	CD-ROM	48倍速IDE				
ストレージ ベイ (空き)	TAPE					
	5.25型ハーフハイト	2(1) ⁷			2(1) ⁷	
	3.5型スリムハイト	5(3)			2(1) ⁷	
	ホットスワップ				3(2)	
PCI-Xスロット (空き)	66MHz-64bit	2(2) PCI-X 1.0準拠				
PCIスロット (空き)	33MHz-32bit	3(3) PCI 2.2準拠				
インターフェース		シリアル x2 (NS16550A互換)、IEEE1284準拠パラレル (SPP/EPP/ECPモード対応)、USB (Ver 2.0) x4 (フロント x2、リア x2)、キーボード、マウス、モニター				
ネットワーク・インターフェース		全二重 Ethernet 10Base-T/100Base-TX/1000Base-T (Intel 82547GI)				
システム管理機能		オプション				
本体寸法 (mm)		165 (W) X 483 (D) x 448 (H)				
質量 (kg)		16.3 (最小)、20.8 (最大)				
電源ユニット定格出力		340W (オートリスタート機能付 ⁸)				
発熱量 (最大/最小)		523W (1784Btu/Hr) / 185W (630Btu/Hr)				
入力電力 (最大/最小)		0.55kVA / 0.20kVA				
消費電力 (最大/最小)		523W / 185W				
エネルギー消費効率 ⁹		J区分、0.011				J区分、0.011
サポートOS ¹⁰		Windows Server™ 2003 Enterprise x64 Edition (SCSIモデルのみ)、Windows Server™ 2003 Standard x64 Edition (SCSIモデルのみ)、Windows Server™ 2003 Enterprise Edition、Windows Server™ 2003 Standard Edition、Windows Server™ 2003 Web Edition、Windows® Small Business Server 2003、Microsoft® Windows® 2000 Server (SP4)、Microsoft® Windows® 2000 Advanced Server (SP4)、Red Hat Enterprise Linux AS/ES/WS 4 for x86 ¹⁵ 、Red Hat Enterprise Linux AS/ES/WS 4 for AMD64/EM64T ¹⁵ 、Red Hat Enterprise Linux AS/ES/WS 3 for x86 ¹⁵ 、Red Hat Enterprise Linux AS/ES/WS 3 for AMD64/EM64T ¹⁵ 、Red Hat Enterprise Linux AS/ES/WS 2.1 ¹⁵ 、SUSE LINUX Standard Server 8 (SP3) ¹⁵ 、SUSE LINUX Enterprise Server 8.0 (SP3) ¹⁵ 、Turbo Linux Enterprise Server 8.0 (SP3) ¹⁵ 、SUSE LINUX Enterprise Server 9 for x86(SP1以降) ¹⁵ 、SUSE LINUX Enterprise Server 9 for AMD64/EM64T(SP1以降) ¹⁵				
添付ソフトウェア		IBM Director、ServerGuide				
付属品		キーボード (黒)、マウス (黒)、電源コード (NEMA 5-15P x 1)、ユーザーズガイド、インストールガイド、ドキュメントCD/Pack				
サービス		スタートアップ 90 無償キャンペーン適用対象 ¹⁴				
保証期間		1年間部品/1年間翌営業日以降 対応オンサイト修理・保証 サービス (8時間 x 週5日/CRU ¹²)	3年間部品/3年間オンサイト修理・保証サービス (12時間 x 週6日)			
保守料金 ¹³		40,000円 (税別)/年 (2年目以降)				
IBMダイレクト価格(税別)		134,000円	212,000円	230,000円	256,000円	274,000円

1 1U=44.45mm。

2 標準装備のメモリーを取り外し、1GBメモリーに付け替える必要があります。

3 RAID構成を組むための、ServeRAID CD-ROMに関しては、下記URLよりダウンロードしてください。

<http://www-307.ibm.com/pc/support/site.wss/document.do?lnocid=MIGR-55041>

4 ハードディスク容量に関しては、MBは百万バイトを表し、GBは10億バイトを表します。ユーザーがアクセスできる総容量は作業環境によって変化します。

5 ServeRAID-7i (P/N:71P8648)を導入し、250GBのHDDを4台装着した場合、オンボードのSATAコネクタを使用した場合は、2台まで(最大500GB)接続可能。

6 300GBのHDDを3台装着した場合、標準のハードディスクを取り外す必要があります。

7 ハードディスク・ドライブは導入できません。

8 電源障害 (停電等)からの復電時にサーバーが自動再始動する機能。

9 エネルギー消費効率とは、エネルギーの使用の合理化に関する法律 (昭和54年法律第49号。以下「省エネルギー法」という。)で定める測定方法により

測定された消費電力を省エネルギー法で定める複合理論性能で除したものです。

10 これらのOSはサポートOSであり、使用にあたっては別途購入の必要があります。

11 基本OS部分のみ。

12 xSeriesの構成部品の一部は、お客様にて交換できるように設計されており、このような考えに基づいて設計された部品をCRU(CRU=Customer Replaceable Unit,以下CRU)お客様による交換可能部品)と呼びます。ハードウェア障害の場合、IBMハードウェア障害テクニカルセンターにご連絡をいただき故障内容などを確認させていただき、その電話での問題判別の結果、問題のある部分が箇所特定できその部品がCRUの場合、IBMはお客様に交換用のCRUを送付し、お客様ご自身で交換していただきます。(IBM技術員はお客様サイトへ訪問いたしません)

13 1年間翌営業日以降対応修理サービスです。システム装置は1年間のオンサイト保守および1年間の無料保守部品保証を含みます。

2年目以降のオンサイト保守に関しては、保守オプションおよびService Pacで提供されます。

14 詳しくは下記URLをご参照ください。

<http://www.ibm.com/jp/servers/eserver/xseries/ss90/>

本ガイドの使い方

最終ページの「構成一覧」を使用すると、実際に組んだ構成の一覧表を効率的に作成できます。各スロットの仕様、個数などを確認しながら、選択したものには欄にチェックを付け、個数を記入します。それぞれ対応したオプションを「構成一覧」に反映させ、個数、金額の合計を記入すれば簡単な見積書にもなります。本書におけるイラストのサイズ、製品の取り付け位置等は実際の製品と異なる場合があります。

内部構成図

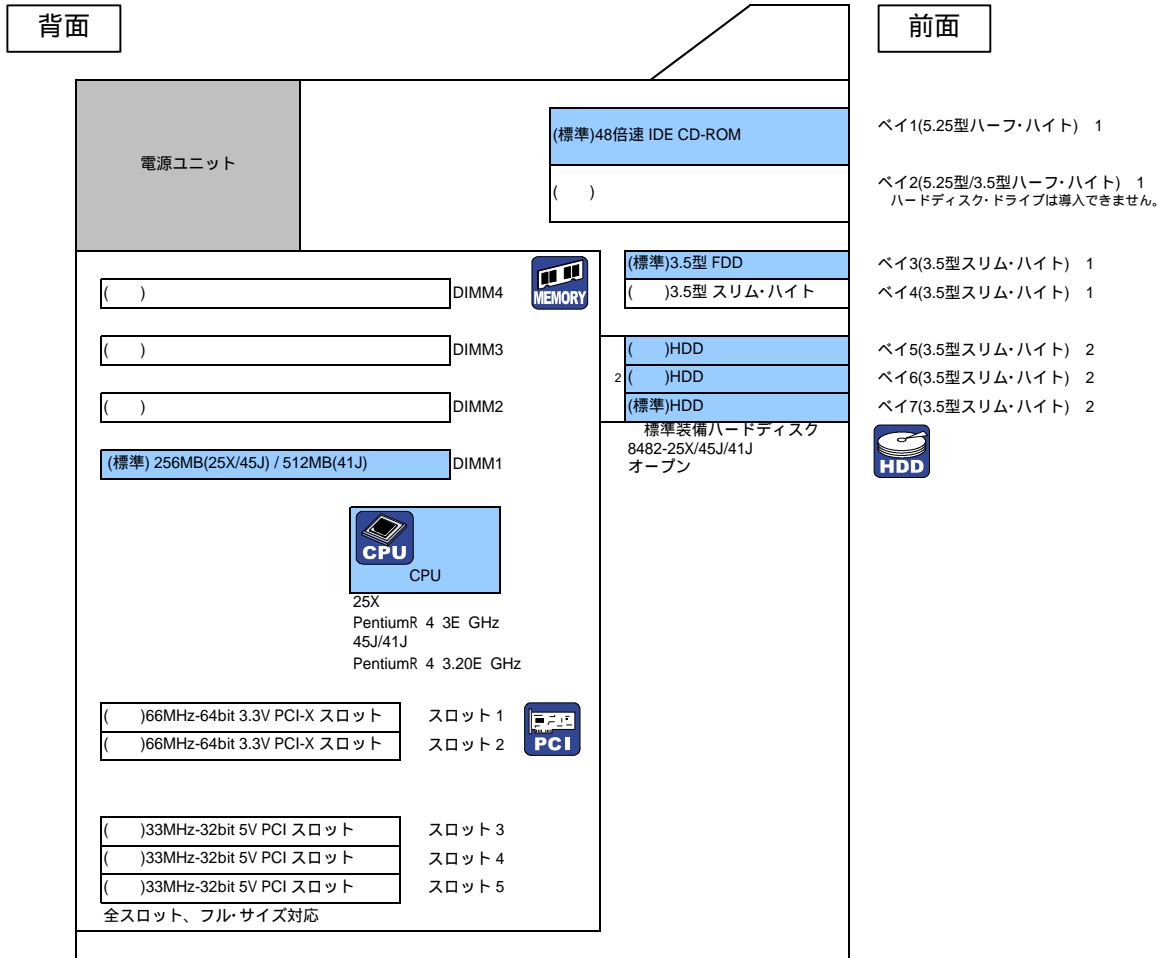

背面インターフェイス

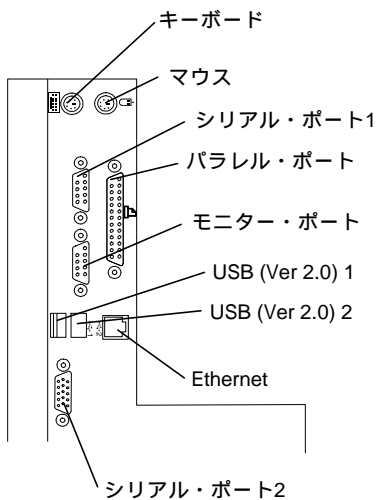

- 1 フロント・アクセス可。
- 2 フロント・アクセス可。41Jはホットスワップ・ベイ。Ultra320 SCSI対応バックプレーン。

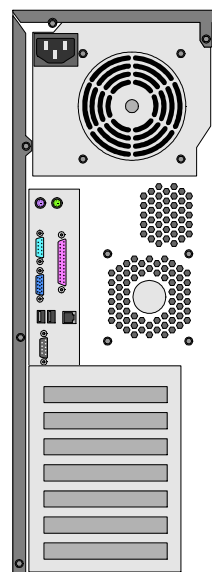



システム装置

	モデル	IBMダイレクト価格(税別)	主な標準スペック	選択欄
@server xSeries 206	8482-25X	69,000円	Pentium® 4 3E GHz、256MBメモリー、Serial ATA HDDモデル。	
	8482-45J	79,000円	Pentium® 4 3.20E GHz、256MBメモリー、Serial ATA HDDモデル。	
	8482-41J	114,000円	Pentium® 4 3.20E GHz、512MBメモリー、ホットスワップHDDモデル。	
@server xSeries 206 IBM Express ポータフォリオ™ 対応モデル	8482-2EJ 1	82,000円	Pentium® 4 3E GHz、256MBメモリー、80GBx2 SATA HDD(RAID1構成済み)。	
	8482-2DJ 1	182,000円	Pentium® 4 3E GHz、512MBメモリー、160GBx2 SATA HDD(RAID1構成済み)、DVD-RAM標準装備。Windows® Server 2003 Standard Edition プリインストール。	
	8482-4QJ 2	338,000円	Pentium® 4 3.20E GHz、512MBメモリー、ServeRAID 6i+、109.2GB Ultra320 SCSI HDD(RAID5構成済み)、36/72GB DDS G5標準装備。Windows® Server 2000 Standard Edition プリインストール。	
	8482-PCV 2	268,000円	Pentium® 4 3.20E GHz、512MBメモリー、ServeRAID 6i+、109.2GB Ultra320 SCSI HDD(RAID5構成済み)標準装備。Windows® Server 2000 Standard Edition プリインストール。	

- 1 8482-25Xをベース・モデルにしています。以下のガイドは25Xを参考にしてください。
 2 8482-41Jをベース・モデルにしています。以下のガイドは41Jを参考にしてください。

Windows Server 2003 プリインストール・モデル情報

ドライブ情報

ドライブ名	C
ドライブサイズ	8 GB (残りは空きスペースです。)
ファイルシステム	NTFS
ボリューム名	IBM_PRELOAD

ライセンス情報

Windows Server 2003

- 1 Server ライセンス(1-4 Processor)
 5 クライアントライセンス

Red Hat Enterprise Linux ES (Update1) プリロード/同梱モデルのアクセス権およびサポート情報

Red Hat Network (バッチの取得)への3年間のアクセス権が添付されます。
 上記以外のサポートを受けるためには、IBMサポート・ライン契約、
 またはxSeriesヘルプライン・サービスの購入が必要です。
 サポート・ライン サービス、およびxSeriesヘルプライン・サービスについては以下のURLをご参照ください。
 サポート・ライン サービス:http://www.ibm.com/jp/linux/services/l_p_xseries/sls.html
 xSeries ヘルプライン・サービス:<http://www.ibm.com/jp/servers/eserver/xseries/service/helpline.html>

Red Hat Enterprise Linux ES 3 (Update1) プリインストールモデルのドライブ情報

パーティションの種類	パーティション・サイズ	ファイルシステム
スワップ(swap)	512MB	ID82 (SWAP)
/boot	76MB	ID83 (EXT3)
/(root)	ハードディスク残量分	ID83 (EXT3)
/var	243MB	ID83 (EXT3)

Preloadの都合上、Diskの先頭に5GB分のパーティションが作成されます (ファイル消去済み)。
 全てのパッケージが導入されています。



メモリー

2Way インターリーブをサポートしています。ペア1(DIMM1-DIMM3)、ペア2(DIMM2-DIMM4)に同サイズ2枚を組み合わせて導入して下さい。

メモリー スロット	()
	()
	()
	(標準) 256MB(25X45J) / 512MB(41J) ECC DDR DIMM

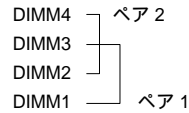

メモリーの導入について

構成 1	DIMM 1	
構成 2	DIMM 1 & DIMM 3	1枚追加する場合は、DIMM 3にDIMM 1と同サイズ、同タイプのDIMMを導入してください。
構成 3	DIMM 1 & DIMM 3、DIMM 2 & DIMM 4	次に追加する場合にはDIMM 2、DIMM 4に同サイズ、同タイプのDIMMを追加してください。

PC2700とPC3200の混在について

PC2700メモリにPC3200メモリを追加した場合、メモリバスクロックはPC2700の667MHzで動作します。
メモリバス クロックを 800MHz で動作させたい場合には、PC3200 メモリのみで構成してください。
また、各ペア内の混在は不可 (DIMM1 512MB PC2700、DIMM3 512MB PC3200は×)です。

BIOSおよびOSで表示されるメモリー容量について

DIMMを3GBより大きな容量で導入した場合、システム装置のリソース領域として400MB～1GB程度 (導入するPCIカードなど構成により変動します。) を使用するためユーザーが使用できるシステムメモリー (BIOS画面およびOS上のメモリー表記)のサイズはその分減少します。

番号	品名	IBMダイレクト価格(税別)	選択欄 x 個数
06P4049	256MB PC3200 CL3 ECC DDR SDRAM UDIMM	13,000円	x ()
06P4050	512MB PC3200 CL3 ECC DDR SDRAM UDIMM	24,000円	x ()
06P4051	1GB PC3200 CL3 ECC DDR SDRAM UDIMM	44,000円	x ()
06P4053	256MB PC2700 CL2.5 ECC DDR SDRAM UDIMM	13,000円	x ()
06P4054	512MB PC2700 CL2.5 ECC DDR SDRAM UDIMM	21,000円	x ()
06P4055	1GB PC2700 CL2.5 ECC DDR SDRAM UDIMM	50,000円	x ()

メモリー構成例 1

番号	品名	総容量 選択欄	512MB	512MB	1GB	1GB	1.5GB	2GB	2GB	2GB	3GB	4GB	4GB
標準	(512MB DDR PC2700 ECC RDIMM)		-	-	-	-	-	-	-	-	-	-	-
06P4053	256MB PC2700	x(個数)	-	-	-	2	-	-	-	-	-	-	-
06P4054	512MB PC2700	x(個数)	-	-	1	-	1	3	-	-	1	-	-
06P4055	1GB PC2700	x(個数)	-	-	-	-	-	-	-	-	2	4	2
06P4049	256MB PC3200	x(個数)	-	2	2	-	-	-	-	-	-	-	-
06P4050	512MB PC3200	x(個数)	-	-	-	2	2	-	-	4	2	-	-
06P4051	1GB PC3200	x(個数)	-	-	-	-	-	-	-	-	2	2	4

- このメモリー構成例はこのモデルで構成可能な構成をすべて示しているわけではありません。
- 標準メモリーを取り外す必要があります。



PCI アダプター・オプション

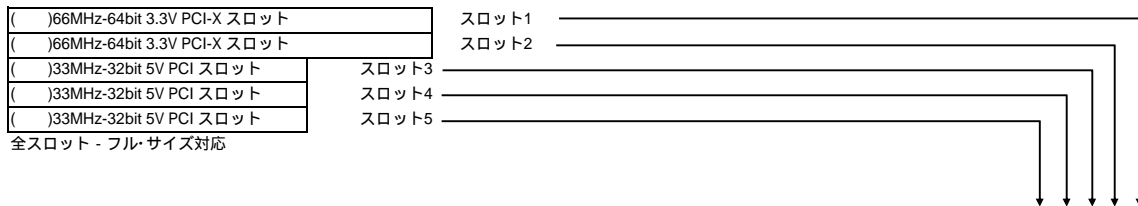

番号	品名	IBMダイレクト価格(税別)	選択個数	PCI	サポート・スロット
ネットワーク・カード システム装置には、10/100/1000 Ethernet コントローラーがマザーボード上についています。					
73P2701	1 IBM PRO/1000 デュアルポート Ethernet アダプター	47,000円 ⁷	x ()	64bit	
31P9601	1 PRO/1000 モンタナ・イーサネット・アダプター	30,000円	x ()	64bit	
06P3601	1 10/100 Ethernet サーバー・アダプター	11,000円	x ()	32bit	
73P4001	1 Netxtreme 1000 SX+ Ethernet アダプター	85,000円	x ()	64bit	
73P4101	1 Netxtreme 1000 T+ Ethernet アダプター	30,000円	x ()	64bit	
73P4201	1 Netxtreme 1000 T+ デュアルポート Ethernet アダプター	47,000円	x ()	64bit	
ストレージ・コントローラー					
13N2249	Ultra320 SCSI コントローラー	33,000円	x ()	64bit	
71P8648	5 6 IBM ServeRAID 7i SATA コントローラー	34,000円	x ()	32bit	
02R0988	3 4 ServeRAID-6M コントローラー(256MB キャッシュ)	158,000円	x ()	64bit	- - -
32P0033	3 4 ServeRAID-6M コントローラー	129,000円	x ()	64bit	- - -
13N2190	3 4 IBM ServeRAID 6i+ コントローラー	85,000円	x ()	64bit	- - -
システム管理					
59P2994	2 リモート管理アダプター-II (J)	61,000円	x ()	32bit	- - -

- オンボードのEthernetコントローラーとリダundant NICとして設定が可能です。オンボードのEthernetコントローラーとの二重化の場合は1枚、アダプターのみでの二重化の場合は同一アダプターを2枚装着してください。
- リモート管理アダプター IIを使用する時は以下の注意が必要です。
 - リモート管理アダプター IIを使用してRedHat Linuxを導入する場合は、下記のとおりインストーラーを起動してください。
 - GUIモードでインストーラーを起動する場合：boot:プロンプトで 'linux vga=791 nousb' と指定し、インストーラーを起動ください。
 - TEXTモードでインストーラーを起動する場合：boot:プロンプトで 'text nousb' と指定し、インストーラーを起動ください。
 - リモート管理アダプター IIを使用してRedhat Enterprise Linux AS2.1上でGUIモードを使用する場合は、テキストモードで導入を終了し、一旦テキストモードでログインしてください。その後、/etc/X11/XF86Config-4ファイルを編集し、"Device"セクションのビデオドライバー名を、'radeon'から'vesa'に変更、同じファイルの'Monitor'セクションの(OPTION 'dpms')行を (OPTION 'dpms' 'off')に変更し、さらに、同じファイルの'Screen'セクションの表示モードが1024x768のみであることを確認してください。(Modes '1024x768')
 - リモート管理アダプター IIを使用してSuSE Linux Enterprise Server 8, TurboLinux Enterprise Server 8上でGUIモードを使用する場合は、ブートオプションに'vga=791'を指定した上でGUIモードで導入を終了し、一旦テキストモードでログインしてください。その後、/etc/X11/XF86Configファイルを編集し、"Device"セクションのビデオドライバー名を、'radeon'から'vesa'に変更してください。次に、/boot/grub/menu.lstファイルを編集して、"Title Linux"セクションのkernel行の'vga=791'の文字列を削除してください。
 - リモート管理アダプター IIをWindows 2000の元で使用する場合、OSの導入を終了した後、デバイス・マネージャーの中で、キーボードのデバイス・ドライバーを'English 101/102 Keyboard'から、'Japanese 106/109 Keyboard'に変更する必要があります。(マイクロソフト サポート技術情報 280725)
この変更はServerGuideを使用してOSの導入を行った場合も同様に必要です。
 - Windows 2000の元でリモート管理アダプターIIを使用する場合、ATI Radeon 7000用ビデオデバイスドライバーの導入が必要になります。
 - IBMサポートサイト (<http://www.ibm.com/pc/support/>) より、"ATI Radeon 7000 Video device driver for Microsoft Windows 2000"をダウンロードの上、ご使用ください。デバイスドライバーの検索の際には、Categoryに'Remote Supervisor Adaptor r II', Operating Systemに'Windows 2000'をご指定ください。
- 最新のドライバーは下記ダウンロードサイトからダウンロード可能です。
<http://www.ibm.com/support/xseries.html>
- SCSIおよびホットスワップSCSI HDD モデルのみのサポート。
- 内蔵2チャンネル。各チャンネル2台、最大4台のSerial-ATA HDDを接続可能。RAID-0、1、5、10をサポートします。
- Serial-ATA HDDモデルのみのサポート。
- 限定供給品。

Windows Server 2003においてアレイ・コントローラー(ServeRAID/SCSI/Fibre)導入時、"IRQL_NOT_LESS_OR_EQUAL"エラーが表示された場合は、Microsoftより提供されます修正プログラムを適用することで回避可能です。詳しくはMicrosoft Webサイトのマイクロソフト サポート技術情報 - 823728 をご参照ください。
[http://support.microsoft.com/default.aspx?scid=kb;\[LN\];823728](http://support.microsoft.com/default.aspx?scid=kb;[LN];823728)
 修正プログラムについて
 Microsoft Web サイト (<http://www.microsoft.com/japan/>) ダウンロードセンター キーワード "823728"



ハードディスク・ドライブ

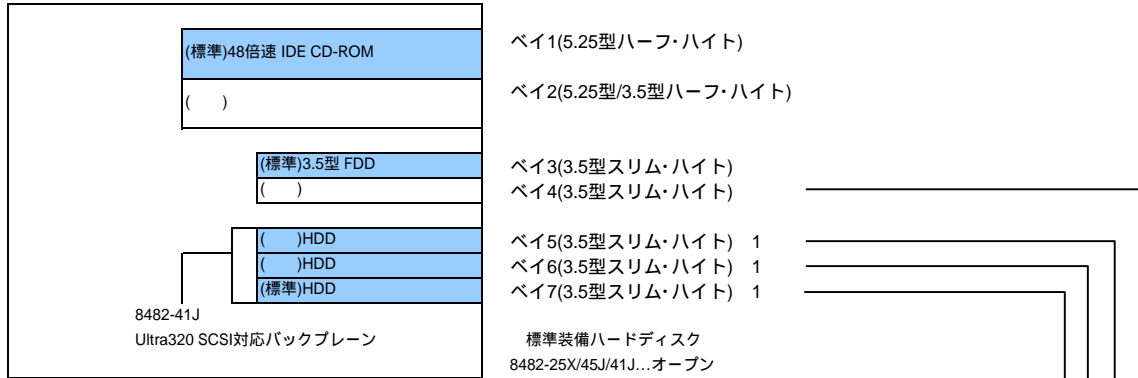

ベイ1(5.25型ハーフ・ハイト)
 ベイ2(5.25型/3.5型ハーフ・ハイト)
 ベイ3(3.5型スリム・ハイト)
 ベイ4(3.5型スリム・ハイト)
 ベイ5(3.5型スリム・ハイト) 1
 ベイ6(3.5型スリム・ハイト) 1
 ベイ7(3.5型スリム・ハイト) 1

標準装備ハードディスク
 8482-25X/45J/41J...オープン

番号	品名	IBMダイレクト価格(税別)	選択欄 x 個数	サポート・ベイ	ベイ選択
8482-41Jの場合 ホットスワップ・ハードディスク					
90P1304	36GB ホットスワップ U320 10K ハードディスク	33,000円	2 x ()	5...7	-
90P1305	73GB ホットスワップ U320 10K ハードディスク	47,000円	x ()	5...7	-
90P1306	146GB ホットスワップ U320 10K ハードディスク	78,000円	x ()	5...7	-
90P1307	300GB 10K ホットスワップ Ultra320 SCSI HDD	148,000円	x ()	5...7	-
90P1380	36GB 15K ホットスワップ Ultra320 SCSI HDD	47,000円	x ()	5...7	-
90P1381	73GB 15K ホットスワップ Ultra320 SCSI HDD	78,000円	x ()	5...7	-
90P1382	146GB 15K ホットスワップ Ultra320 SCSI HDD	144,000円	x ()	5...7	-
8482-25X/45Jの場合 内蔵SATAハードディスク オンボード SATAコントローラーでは2台まで導入可能。					
73P8002	80GB SATA HDD	8,600円	x ()	4...7	
73P8003	160GB SATA HDD	15,000円	x ()	4...7	
73P8006	250GB SATA HDD	31,000円	x ()	4...7	

- 1 フロント・アクセス可。41Jはホットスワップ・ベイ。Ultra320 SCSI対応バックプレーン。
- 2 限定供給品。



外部ストレージ拡張装置

接続するには、外付けSCSIポートを装備しているSCSIコントローラーが必要になります。

番号	品名	IBMダイレクト価格(税別)	選択欄 x 個数
外付けストレージ拡張装置			
17331RU	1 2 EXP400 ストレージ拡張装置	405,000円	x ()
59P5018	3 EXP400 サービス・モジュール	129,000円	x ()
09N7296	EXP300 ラック・タワー変換キット	65,000円	x ()
ストレージ拡張装置 対応ハードディスク			
90P1304	36GB ホットスワップ U320 10K ハードディスク	33,000円	4 x ()
90P1305	73GB ホットスワップ U320 10K ハードディスク	47,000円	x ()
90P1306	146GB ホットスワップ U320 10K ハードディスク	78,000円	x ()
90P1307	300GB 10K ホットスワップ Ultra320 SCSI HDD	148,000円	x ()
90P1380	36GB 15K ホットスワップ Ultra320 SCSI HDD	47,000円	x ()
90P1381	73GB 15K ホットスワップ Ultra320 SCSI HDD	78,000円	x ()
90P1382	146GB 15K ホットスワップ Ultra320 SCSI HDD	144,000円	x ()

- 1 標準で2m外付け用Ultra2 SCSIケーブル(03K9310)が1本同梱されています。
- 2 内蔵するハードディスクは別途必要となります。
- 3 EXP400に2台のServerの共有とクラスタリングを可能にします。
- 4 限定供給品。

EXP400共用



テープ・バックアップ装置

(標準)48倍速 IDE CD-ROM	ベイ1(5.25型ハーフ・ハイト)
()	ベイ2(5.25型/3.5型ハーフ・ハイト)
(標準)3.5型 FDD	ベイ3(3.5型スリム・ハイト)
()	ベイ4(3.5型スリム・ハイト)

番号	品名	IBMダイレクト価格(税別)	選択欄 x 個数	サポート・ベイ	ベイ選択
SCSIインターフェイス 1					
00N7991	2 20/40GB 4mm DAT駆動機構(DDS-4)	88,000円	x ()	2	-
59P6746	2 VXA-2 80/160GB テープドライブ	164,000円	x ()	2	-
71P9145	2 36/72GB DDS G5 テープ・ドライブ	172,000円	x ()	2	-
59P6745	2 80/160GB ハーフハイトDLTVS160 テープ・ドライブ	260,000円	x ()	2	-
59P6717	2 100/200GB ハーフハイト LTOテープ・ドライブ	345,000円	x ()	2	-
テープキット製品&メディア・カートリッジ					
25L9673	3 20/40GB DDS-4/ARCserve R11 キット	218,000円	x ()	2	-
25L9674	4 20/40GB DDS-4/ARCserve R11+DRキット	270,000円	x ()	2	-
25L9679	3 80/160GB VXA-2/ARCserve R11 キット	349,000円	x ()	2	-
25L9680	4 80/160GB VXA-2/ARCserve R11+DRキット	401,000円	x ()	2	-
25L9677	3 36/72GB DDS-G5/ARCserve R11 キット	305,000円	x ()	2	-
25L9678	4 36/72GB DDS-G5/ARCserve R11+DRキット	357,000円	x ()	2	-
25L9687	3 80/160GB DLTVS160/ARCserve R11 キット	427,000円	x ()	2	-
25L9688	4 80/160GB DLTVS160/ARCserve R11+DRキット	479,000円	x ()	2	-
25L9683	3 100/200GB LTO-1HH/ARCserve R11 キット	610,000円	x ()	2	-
25L9684	4 100/200GB LTO-1HH/ARCserve R11+DRキット	663,000円	x ()	2	-
71P9155	IBM DDS-4 データカートリッジ 5巻パック	8,600円	x ()		
71P9160	IBM VXA2 データカートリッジ 5巻パック	87,000円	x ()		
71P9158	IBM DDS G5 データカートリッジ 5巻パック	26,000円	x ()		
71P9183	IBM DLTVS160 データカートリッジ 5巻パック	61,000円	x ()		
71P9152	IBM LTO Ultrium1 データカートリッジ 5巻パック	43,000円	x ()		
外付け格納装置 1					
4559HHX	ハーフハイト テープ・エンクロージャー	52,000円	x ()		

- 1 SATA HDDモデルの場合、接続には別途SCSIアダプターが必要です。
- 2 1ドロッ内蔵SCSIケーブル・ターミネーター付き(LVD対応)が1本同梱されます。
- 3 BrightStor ARCserve Backup R11 for Windowsおよびメディア・カートリッジが同梱されます。
- 4 BrightStor ARCserve Backup R11 Disaster Recovery Option for Windowsおよびメディア・カートリッジが同梱されます。

[xSeries 206にて稼働確認済み(IBMテストによる)テープ・バックアップ・ユーティリティ]

この動作確認リストに記載があっても、必ずしもバックアップソフトベンダーの認証リストに記載されているとは限りません。
 この動作確認につきましては、テープ・バックアップ・ユーティリティの基本機能についてのみ確認しています。Disaster Recoveryなどのサポートにつきましてはバックアップソフトベンダーにご確認ください。なお、制限事項につきましては、以下のURLの重要情報をご参照ください。
http://www.ibm.com/jp/servers/eserver/xseries/tech/imp_info.html

オペレーティング システム

テープ装置

ユーティリティ

Windows Server 2003 最新のDevice Driverを 適用してください。	20/40GB 4mm DAT(DDS-4) : 00N7991 36/72GB DDS G5 : 71P9145 VXA-2 80/160GB : 59P6746 100/200GB LTO HH : 59P6717 80/160GB DLTVS HH : 59P6745	ARCserve 9.0.1/R11, Tivoli Storage Manager 5.2 Windows バックアップ, ARCserve 9.0.1/R11, Tivoli Storage Manager 5.2 Windows バックアップ, ARCserve 9.0.1/R11 Windows バックアップ, ARCserve 9.0.1/R11, Tivoli Storage Manager 5.2 Windows バックアップ, ARCserve 9.0.1/R11, Tivoli Storage Manager 5.2
Windows 2000 Server & Advanced Server	20/40GB 4mm DAT(DDS-4) : 00N7991 VXA-2 80/160GB : 59P6746 36/72GB DDS G5 : 71P9145 80/160GB DLTVS HH : 59P6745 100/200GB LTO HH : 59P6717	Windows バックアップ, ARCserve 9/R11, BackupEXEC V9.0 Windows バックアップ, ARCserve 9/R11, BackupEXEC V9.0 Windows バックアップ, ARCserve 9/R11, BackupEXEC V9.0, Tivoli Storage Manager 5.2 Windows バックアップ, ARCserve 9/R11, BackupEXEC V9.0, Tivoli Storage Manager 5.2 Windows バックアップ, ARCserve 9/R11, BackupEXEC V9.0, Tivoli Storage Manager 5.2
RedHat Enterprise Linux AS 2.1 RedHat Enterprise Linux AS 3 /SuSE Linux Enterprise Server 8.0	20/40GB 4mm DAT(DDS-4) : 00N7991 VXA-2 80/160GB : 59P6746 36/72GB DDS G5 : 71P9145 80/160GB DLTVS HH : 59P6745 100/200GB LTO HH : 59P6717	tar, ARCserve 9 tar, ARCserve 9 tar tar, ARCserve 9 tar, ARCserve 9

ServeRAID-6M/6i+経由でのテープ装置サポートについて
 以下のテープ装置をサポートいたします。
 00N7991 20/40GB 4mm DAT駆動機構(DDS-4)
 59P6746 VXA-2 80/160GB テープドライブ
 71P9145 36/72GB DDS G5 テープ・ドライブ
 59P6717 100/200GB LTOテープ機構(ハーフハイト対応)

対応OSおよび、バックアップユーティリティ
 Windows 2000 Server : Windows バックアップ, ARCserve 9, BackupEXEC V9.0
 Red Hat Enterprise Linux AS 2.1 : tar, ARCserve 7

テープ装置とハードディスクドライブは、同一SCSIチャネル上でデジニ・チェーン接続しないことを推奨します。
 ServeRAID経由ではテープ・バックアップ・ユーティリティのDisaster Recoveryなど、オプションの使用はサポートされません。Disaster Recoveryをご使用になる場合は、別途SCSIアダプターを使用するか、RAID構成を組んでいないオンボードSCSIポートに接続してください。
 ServeRAIDでRAID構成を組んだSCSIチャネル、およびオンボードRAID機能を使用したSCSIチャネルにテープ装置は接続しないでください。



コンソール・電源・その他オプション

サポートされるUPSにつきましては、「UPS選択の指標」をご参照ください。

番号	品名	IBMダイレクト価格(税別)	選択欄 x 個数
液晶モニター			
23K1335 1	* 15型 TFT モニター L150	34,000円	x ()
39R6096 1	* 17型 TFT モニター L171P	42,000円	x ()
90P0732 1	* 19型 TFT モニター L191P	62,000円	x ()
90P0735 1	* 20型 TFT モニター L200P	97,000円	x ()
各種ドライブ(IDE)			
32R2906 2	マルチバーナー ドライブ プラス	21,200円	x ()
32R2905 2	CD-RW/DVD-ROM コンボドライブ	13,200円	x ()
その他			
09N4300 3	4U-20D タワーラック変換キット	38,000円	x ()

- 1 IBMが取り扱う他社製品。
- 2 5.25型ハーフ・ハイト・ベイに導入可能。ベイ1に導入する場合、標準装備のCD-ROMドライブと交換になります。
- 3 高さ4U(1U=44.45mm)でラックマウントをサポートします。



ServicePac ワランティ- & メインテナンス オプション

ServicePacご購入についての注意点

1. ServicePacは1年目の保証期間中のみ購入可能で、サービス内容の3年間、4年間、5年間は保証期間を含めての期間となります。
2. ServicePac製品番号の料金はサービス提供期間中の保守サービスに対する一括払料金です。(1年分の料金ではありません)
3. ServicePacの販売対象となる機器は追加 削除されていきます。ServicePacをご購入の際は、以下のURLのServicePac対象機器検索にて最新情報をご確認ください。検索結果ページに表示される「登録可能期限」以降に保証が開始される機器、または対象でない機器はサービスの登録ができません。

IBM ServicePac : http://www-6.ibm.com/jp/services/its/support/svcpack_new.html

xSeries 206標準モデル (1年間NBD保証) (8482)

商品番号	サービスレベル	標準料金	税込料金	登録可能期限
26L6843	3年間オンサイト修理/12x6 CRU	94,000円	98,700円	2008/3/1
26L6847	3年間オンサイト修理/12x6 Non_CRU	124,000円	130,200円	2008/3/1
26L6844	3年間オンサイト修理/24x7 CRU	117,600円	123,480円	2008/3/1
26L6848	3年間オンサイト修理/24x7 Non_CRU	147,600円	154,980円	2008/3/1
26L8741	3年間翌営業日以降対応修理 (NBD)8x5 CRU	51,800円	54,390円	2008/3/1
26L8742	3年間翌営業日以降対応修理 (NBD)8x5 Non_CRU	81,800円	85,890円	2008/3/1
13P5844	4年間オンサイト修理/12x6 CRU	133,200円	139,860円	2007/3/1
13P5847	4年間オンサイト修理/12x6 Non_CRU	173,200円	181,860円	2007/3/1
13P5845	4年間オンサイト修理/24x7 CRU	166,600円	174,930円	2007/3/1
13P5848	4年間オンサイト修理/24x7 Non_CRU	206,600円	216,930円	2007/3/1
13P5741	4年間翌営業日以降対応修理 (NBD)8x5 CRU	88,200円	92,610円	2007/3/1
13P5742	4年間翌営業日以降対応修理 (NBD)8x5 Non_CRU	128,200円	134,610円	2007/3/1
13P6843	5年間オンサイト修理/12x6 CRU	172,400円	181,020円	2006/3/1
13P6847	5年間オンサイト修理/12x6 Non_CRU	222,400円	233,520円	2006/3/1
13P6844	5年間オンサイト修理/24x7 CRU	215,600円	226,380円	2006/3/1
13P6848	5年間オンサイト修理/24x7 Non_CRU	265,600円	278,880円	2006/3/1
26L8841	5年間翌営業日以降対応修理 (NBD)8x5 CRU	117,600円	123,480円	2006/3/1
26L8842	5年間翌営業日以降対応修理 (NBD)8x5 Non_CRU	167,600円	175,980円	2006/3/1

xSeries 206カスタマイズモデル (3年保証) (NY82 ~)

商品番号	サービスレベル	標準料金	税込料金	登録可能期限
26L6838	3年間オンサイト修理/12x6 Non_CRU	30,000円	31,500円	2008/3/1
26L6837	3年間オンサイト修理/24x7 CRU	29,400円	30,870円	2008/3/1
26L6840	3年間オンサイト修理/24x7 Non_CRU	59,400円	62,370円	2008/3/1
13P5055	4年間オンサイト修理/12x6 CRU	39,200円	41,160円	2007/3/1
13P5839	4年間オンサイト修理/12x6 Non_CRU	79,200円	83,160円	2007/3/1
13P5837	4年間オンサイト修理/24x7 CRU	78,400円	82,320円	2007/3/1
13P5840	4年間オンサイト修理/24x7 Non_CRU	118,400円	124,320円	2007/3/1
13P6055	5年間オンサイト修理/12x6 CRU	78,400円	82,320円	2006/3/1
13P6838	5年間オンサイト修理/12x6 Non_CRU	128,400円	134,820円	2006/3/1
13P6837	5年間オンサイト修理/24x7 CRU	127,400円	133,770円	2006/3/1
13P6840	5年間オンサイト修理/24x7 Non_CRU	177,400円	186,270円	2006/3/1

システム構成ガイド



8482-25X
8482-45J
8482-41J

3.5型スリム・ハイ・ベイ

8482-25X/45Jの場合

Serial ATA コネクタ

Serial ATA ケーブル x 2
(標準装備)



オンボードコネクタの場合、最大2台まで接続可能
ベイ4~7

73P8002 8,600円

80GB SATA HDD

ベイ4~7

73P8003 15,000円

160GB SATA HDD

ベイ4~7

73P8006 31,000円

250GB SATA HDD

8482-41Jの場合 (ホットスワップ・ベイ)

Ultra320 SCSI ポート(オンボード)

バックプレーン用内蔵
SCSI ケーブル (標準装備)

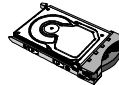

90P1304 33,000円 限定供給品

36GB ホットスワップ U320 10K ハードディスク

90P1305 47,000円

73GB ホットスワップ U320 10K ハードディスク

90P1306 78,000円

146GB ホットスワップ U320 10K ハードディスク

90P1307 148,000円

300GB 10K ホットスワップ Ultra320 SCSI HDD

90P1380 47,000円

36GB 15K ホットスワップ Ultra320 SCSI HDD

90P1381 78,000円

73GB 15K ホットスワップ Ultra320 SCSI HDD

90P1382 144,000円

146GB 15K ホットスワップ Ultra320 SCSI HDD

5.25型ハーフ・ハイ/3.5型スリム・ハイ・ベイ

テープ装置

5.25型ハーフ・ハイ/3.5型スリム・ハイ

00N7991 88,000円 1

20/40GB 4mm DAT駆動機構(DDS-4)

5.25型ハーフ・ハイ

59P6746 164,000円 1

VXA-2 80/160GB テープドライブ

5.25型ハーフ・ハイ

71P9145 172,000円 1

36/72GB DDS G5 テープドライブ

5.25型ハーフ・ハイ

59P6745 260,000円 1

80/160GB ハーフハイDLTVS160 テープドライブ

5.25型ハーフ・ハイ

59P6717 345,000円 1

100/200GB ハーフハイ LTOテープドライブ

IDE デバイス

5.25型ハーフ・ハイ

32R2905 13,200円 2

CD-RW/DVD-ROM コンボドライブ

5.25型ハーフ・ハイ

32R2906 21,200円 2

マルチバーナー ドライブ プラス

1 1ドロップ内蔵SCSIケーブル・ターミネーター付き(LVD対応)が1本同梱されます。

2 5.25型ハーフ・ハイ・ベイに導入可能。ベイ1に導入する場合、標準装備のCD-ROMドライブと交換になります。

システム構成ガイド

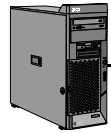

8482-25X
8482-45J
8482-41J

PCI-X/PCIスロット

Ethernet

31P9601 30,000円
PRO/1000 モンタナ・イーサネット・アダプター

73P2701 47,000円 限定供給品
IBM PRO/1000 デュアルポートEthernetアダプター

06P3601 11,000円
10/100 Ethernet サーバー・アダプター

73P4001 85,000円
Netxtreme 1000 SX+ Ethernet アダプター

73P4101 30,000円
Netxtreme 1000 T+ Ethernet アダプター

73P4201 47,000円
Netxtreme 1000 T+ デュアルポート Ethernet アダプター

システム管理

スロット2のみ
59P2994 61,000円
リモート管理アダプター-II (J)

PCI-X/PCIスロット

ストレージ

13N2249 33,000円
Ultra320 SCSI コントローラー

8482-41Jのみサポート。
02R0988 158,000円
ServeRAID-6M コントローラー(256MB キャッシュ)

8482-41Jのみサポート。
32P0033 129,000円
ServeRAID-6M コントローラー

8482-41Jのみサポート。
13N2190 85,000円 スロット1のみ
IBM ServeRAID 6i+ コントローラー

8482-25X/45Jのみサポート。
71P8648 34,000円
IBM ServeRAID 7i SATA コントローラー

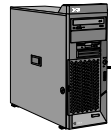

8482-25X
8482-45J
8482-41J

モニター・ポート



TFT液晶モニター
23K1335 34,000円
* 15型 TFT モニター L150

39R6096 42,000円
* 17型 TFT モニター L171P

90P0732 62,000円
* 19型 TFT モニター L191P

90P0735 97,000円
* 20型 TFT モニター L200P

システム構成ガイド

内蔵テープ装置接続例

8482-41Jの場合

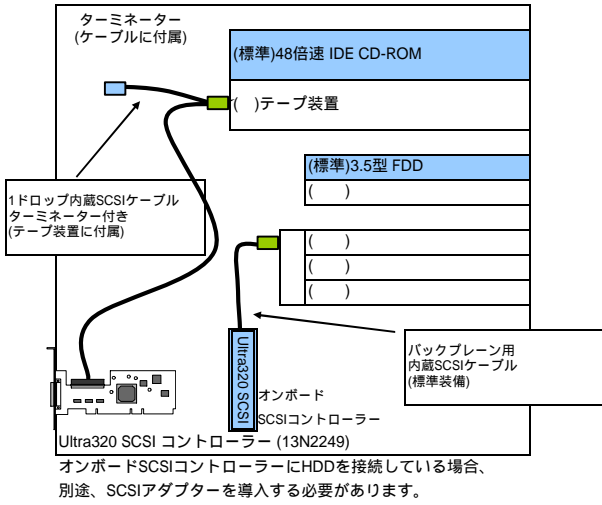

8482-25X/45Jの場合

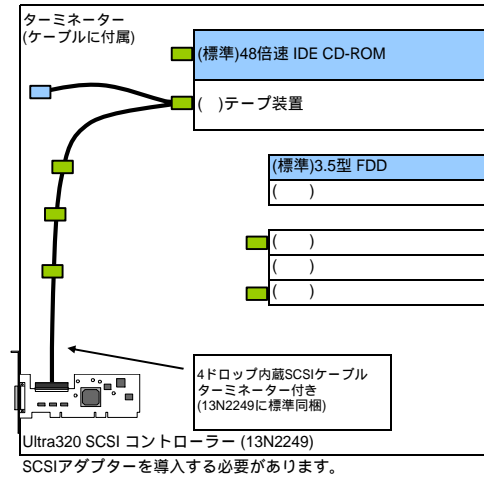

ServeRAIDコントローラーにHDDを接続している場合

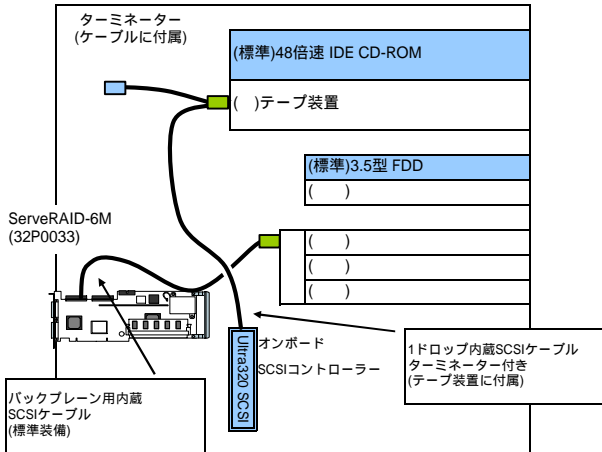

システム構成ガイド

ServeRAID 7t SATA コントローラー構成例 (Serial-ATA HDDモデルのみ)

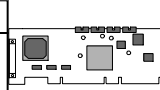

IBM ServeRAID 7t SATA コントローラー
71P8648 34,000円

内蔵2チャンネル。各チャンネル2台、最大4台のSerial-ATA HDDを接続可能。RAID-0、1、5、10をサポートします。
SATA 接続ケーブルが2本同梱されます。

- ベイ4~7

73P8002 8,600円

80GB SATA HDD
- ベイ4~7

73P8003 15,000円

160GB SATA HDD
- ベイ4~7

73P8006 31,000円

250GB SATA HDD

SATA RAID コントローラー構成図

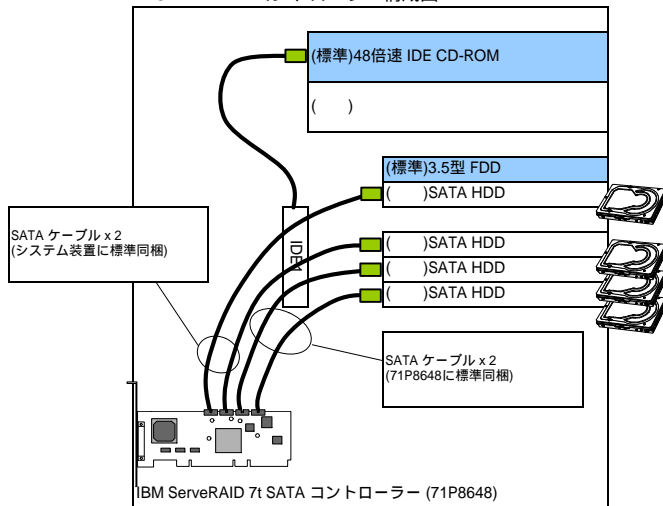

システム構成ガイド

ServeRAIDコントローラー構成例 (SCSI HDDモデルのみ)

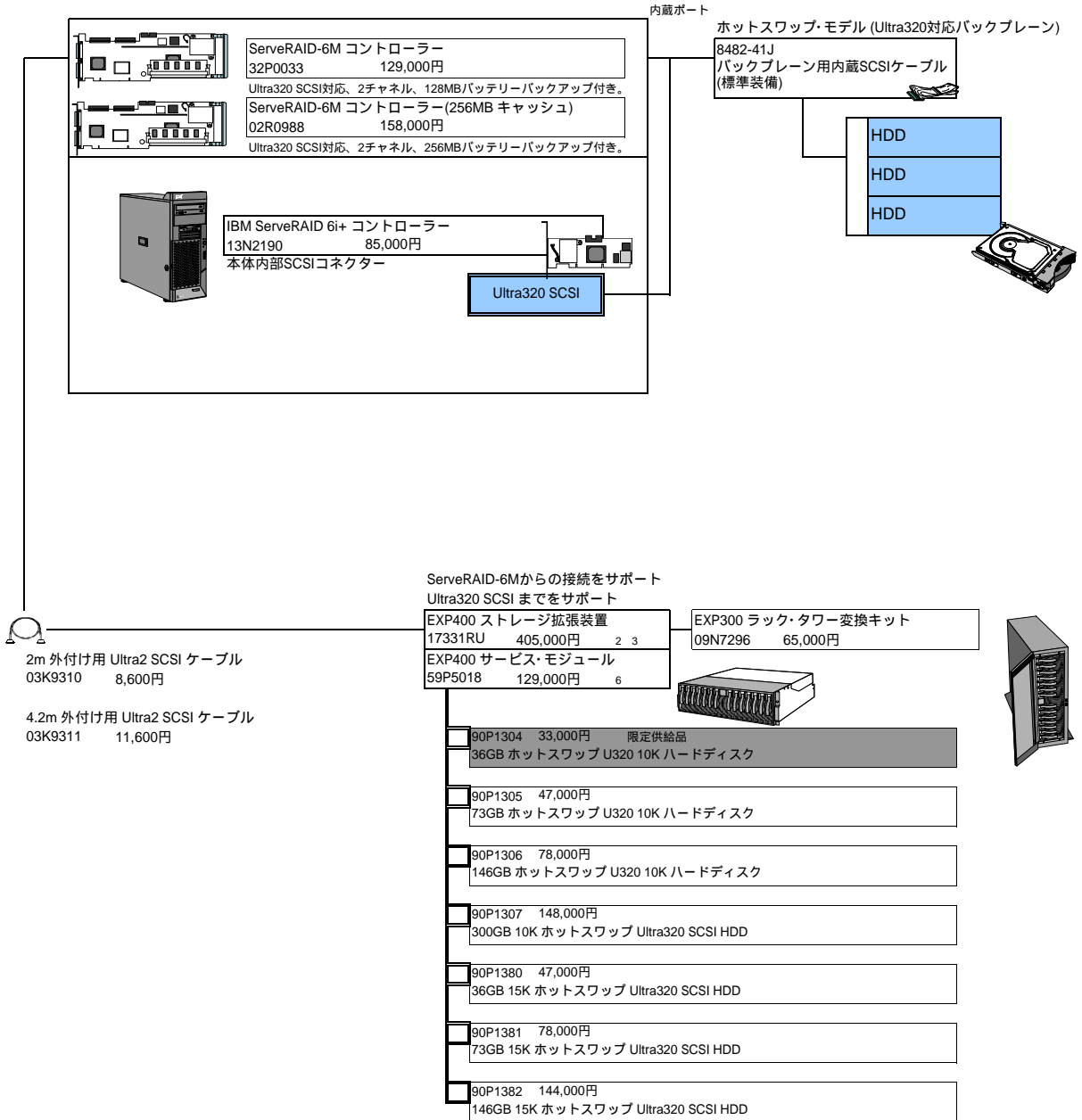

- 最新のドライバーは下記ダウンロードサイトからダウンロード可能です。
<http://www.ibm.com/support/xseries.html>
- 内蔵するハードディスクは別途必要となります。
- 標準で2m外付け用Ultra2 SCSIケーブル(03K9310)が1本同梱されています。
- システムの構成は、ServerGuide Setup and Installation CD (6.0.3A または、それ以降のバージョン)を使用して行ってください。
- ServeRAID-4 & RedHat 7.2 の組み合わせはServeRAIDのデバイスドライバー-V4.80で正式サポートされます。なお、4.80レベルのドライバーはRedhat 7.2の最新のカーネルパッチ (2.4.9-7以降)にも入っていますので、これをそのまま使用することもできます。
- EXP400に2台のServerの共有とクラスタリングを可能にします。

システム構成ガイド



ラック構成ガイド 詳しい構成方法については、P.II-351『IBM NetBAY ラック・ソリューション (システム構成ガイド)』または、IBMホームページの<http://www.ibm.com/jp/servers/eserver/xseries/>を参照してください。

...ダイレクト・ラック・マウント

格納スペース：42U
 93074SX 225,000円 1
 NetBay42 S2 スタンダード・ラック

93074EX 207,000円 1 2
 NetBay42 S2 拡張ラック

格納スペース：42U
 930842S 465,000円 1
 NetBay42 ER キャビネット

格納スペース：42U
 930842E 420,000円 1 2
 NetBay42 EX キャビネット

格納スペース：25U
 93072SX 164,000円 1 3
 NetBay25 S2 スタンダード・ラック

格納スペース：11U
 9306110 68,000円 1
 NetBay11 スタンダード・ラック

システム装置・コンソールサポート

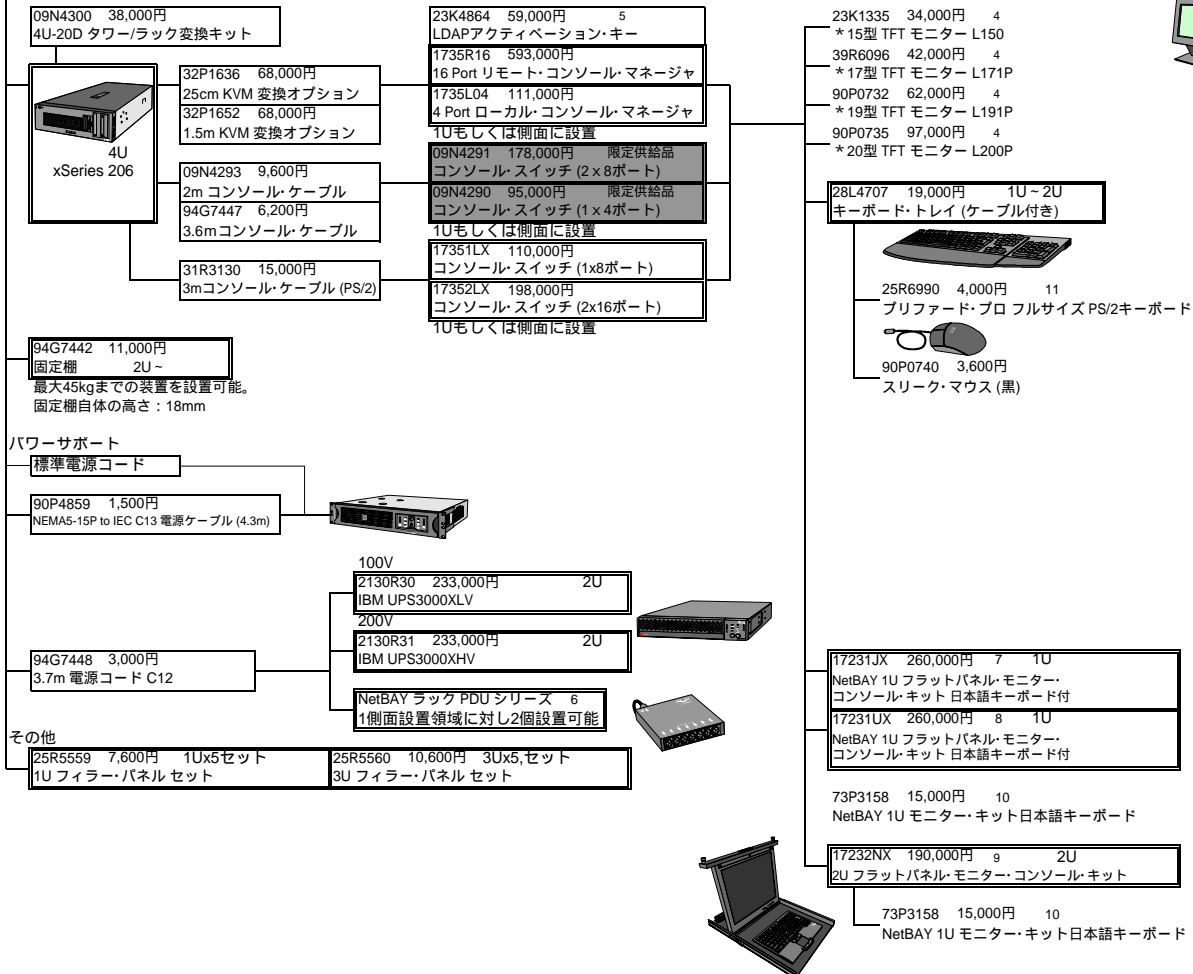

NetBAY 1U 17インチ フラットパネル・モニター・コンソール・キット(1UX,1JX)のコンソール・セレクター・スイッチ(2x8ポート)(09N4291)経由で接続する場合、コンソール・セレクター・スイッチのFirmwareのバージョンを2.1.8以上にする必要があります。また、このFirmwareのアップデートを行うには、予め別途シリアルストレートケーブル(9PIN 両端オスメス)を御用意ください(製品に付属されておりません)。

- 1 1Uサーバーを格納可能なフロント・ドアを装備したラック。
- 2 NetBAY 42を複数台増設するためのラックです。ロック付き左右2枚のサイド・パネルは含まれません。
- 3 ラック内のすべてのオープン・スペースには冷却のためにフィラー・パネル・セット (25R5559/25R5560)を取り付けてください。
- 4 ラックマウントできません。外付けで使用してください。
- 5 リモート・コンソール・マネージャに、暗号化のセキュリティ機能を付加します
- 6 詳しい構成方法については、P.II-351『IBM NetBAY ラック・ソリューション (システム構成ガイド)』をご参照ください。
- 7 トラックポイントおよびトラックパットポイント装置機能付きPS/2日本語キーボードを同梱します。
- 8 トラックポイントおよびトラックパットポイント装置機能付きPS/2英語キーボードを同梱します。
- 9 2Uサイズに格納可能な、15型TFT液晶カラー・モニター、キーボード・トレイ、ラック対応レールのキット。
- 10 トラックポイントおよびトラックパットポイント装置機能付きPS/2日本語キーボード。17231JX、17231UXおよび17232NXのキーボード・トレイのみ格納可能。
- 11 バームレスト付き109日本語キーボード。

構成一覧

製品番号	品名	IBMダイレクト価格(税別)	個数	見積り額	高さ	高さ合計	備考
システム装置							
8482-25X	P4 3E GHz/256MBメモリー/Serial ATA HDDモデル。	69,000円	x ()		4U		タワーラック変換キット使用
8482-45J	P4 3.20E GHz/512MBメモリー/Serial ATA HDDモデル。	79,000円	x ()		4U		タワーラック変換キット使用
8482-41J	P4 3.20E GHz/512MBメモリー/ホットスワップHDDモデル。	114,000円	x ()		4U		タワーラック変換キット使用
8482-2EJ	P4 3E GHz/256MBメモリー/160GB SATA HDD	82,000円	x ()		4U		タワーラック変換キット使用
8482-2DJ	P4 3E GHz/512MBメモリー/320GB SATA HDD/DVD-RAM/Windows Server 2003プリロード。	182,000円	x ()		4U		タワーラック変換キット使用
8482-4QJ	P4 3.20E GHz/512MBメモリー/109.2GB HDD/ServeRAID-6i+/DDS G5/Windows Server 2003 SEプリロード。	338,000円	x ()		4U		タワーラック変換キット使用
8482-PCV	P4 3.20E GHz/512MBメモリー/109.2GB HDD/ServeRAID-6i+/Windows Server 2003 SEプリロード。	268,000円	x ()		4U		タワーラック変換キット使用
メモリー							
06P4049	256MB PC3200 CL3 ECC DDR SDRAM UDIMM	13,000円	x ()				
06P4050	512MB PC3200 CL3 ECC DDR SDRAM UDIMM	24,000円	x ()				
06P4051	1GB PC3200 CL3 ECC DDR SDRAM UDIMM	44,000円	x ()				
06P4053	256MB PC2700 CL2.5 ECC DDR SDRAM UDIMM	13,000円	x ()				
06P4054	512MB PC2700 CL2.5 ECC DDR SDRAM UDIMM	21,000円	x ()				
06P4055	1GB PC2700 CL2.5 ECC DDR SDRAM UDIMM	50,000円	x ()				
PCIアダプター・カード							
31P9601	PRO/1000 モンタナ・イーサネット・アダプター	30,000円	x ()				
73P2701	IBM PRO/1000 デュアルポートEthernetアダプター	47,000円 ²	x ()				
73P4001	Netxtreme 1000 SX+ Ethernet アダプター	85,000円	x ()				
73P4101	Netxtreme 1000 T+ Ethernet アダプター	30,000円	x ()				
73P4201	Netxtreme 1000 T+ デュアルポート Ethernet アダプター	47,000円	x ()				
06P3601	10/100 Ethernet サーバー・アダプター	11,000円	x ()				
71P8648	IBM ServeRAID 7i SATA コントローラー	34,000円	x ()				
13N2249	Ultra320 SCSI コントローラー	33,000円	x ()				
02R0988	ServeRAID-6M コントローラー(256MB キャッシュ)	158,000円	x ()				
32P0033	ServeRAID-6M コントローラー	129,000円	x ()				
13N2190	IBM ServeRAID 6i+ コントローラー	85,000円	x ()				
59P2994	リモート管理アダプターII (J)	61,000円	x ()				
SATAハードディスク・ドライブ Serial ATA HDDモデルのみ							
73P8002	80GB SATA HDD	8,600円	x ()				
73P8003	160GB SATA HDD	15,000円	x ()				
73P8006	250GB SATA HDD	31,000円	x ()				
ホットスワップ・ハードディスク・ドライブ ホットスワップSCSI HDDモデルのみ。							
90P1304	36GB ホットスワップ U320 10K ハードディスク	33,000円 ²	x ()				EXP400共用
90P1305	73GB ホットスワップ U320 10K ハードディスク	47,000円	x ()				EXP400共用
90P1306	146GB ホットスワップ U320 10K ハードディスク	78,000円	x ()				EXP400共用
90P1307	300GB 10K ホットスワップ Ultra320 SCSI HDD	148,000円	x ()				EXP400共用
90P1380	36GB 15K ホットスワップ Ultra320 SCSI HDD	47,000円	x ()				EXP400共用
90P1381	73GB 15K ホットスワップ Ultra320 SCSI HDD	78,000円	x ()				EXP400共用
90P1382	146GB 15K ホットスワップ Ultra320 SCSI HDD	144,000円	x ()				EXP400共用
17331RU	EXP400 ストレージ拡張装置	405,000円	x ()		3U		
59P5018	EXP400 サービス・モジュール	129,000円	x ()				
09N7296	EXP300 ラック・タワー変換キット	65,000円	x ()				EXP400共用
テープ装置							
00N7991	20/40GB 4mm DAT駆動機構(DDS-4)	88,000円	x ()				
59P6745	80/160GB ハーフハイト-DLTVS160 テープ・ドライブ	260,000円	x ()				
59P6746	VXA-2 80/160GB テープドライブ	164,000円	x ()				
71P9145	36/72GB DDS G5 テープ・ドライブ	172,000円	x ()				
59P6717	100/200GB ハーフハイト LTOテープ・ドライブ	345,000円	x ()				
4559HHX	ハーフハイト テープ・エンクロージャー	52,000円	x ()				
25L9673	20/40GB DDS-4/ARCserve R11 キット	218,000円	x ()				
25L9674	20/40GB DDS-4/ARCserve R11+DRキット	270,000円	x ()				
25L9679	80/160GB VXA-2/ARCserve R11 キット	349,000円	x ()				
25L9680	80/160GB VXA-2/ARCserve R11+DRキット	401,000円	x ()				
25L9677	36/72GB DDS-G5/ARCserve R11 キット	305,000円	x ()				
25L9678	36/72GB DDS-G5/ARCserve R11+DRキット	357,000円	x ()				
25L9687	80/160GB DLTVS160/ARCserve R11 キット	427,000円	x ()				
25L9688	80/160GB DLTVS160/ARCserve R11+DRキット	479,000円	x ()				
25L9683	100/200GB LTO-1HH/ARCserve R11 キット	610,000円	x ()				
25L9684	100/200GB LTO-1HH/ARCserve R11+DRキット	663,000円	x ()				
71P9155	IBM DDS-4 データカートリッジ 5巻バック	8,600円	x ()				
71P9160	IBM VXA2 データカートリッジ 5巻バック	87,000円	x ()				
71P9158	IBM DDS G5 データカートリッジ 5巻バック	26,000円	x ()				
71P9183	IBM DLTVS160 データカートリッジ 5巻バック	61,000円	x ()				
71P9152	IBM LTO Ultrium1 データカートリッジ 5巻バック	43,000円	x ()				

構成一覧

製品番号	品名	IBMダイレクト価格(税別)	個数	見積り額	高さ	高さ合計	備考
インプットデバイス							
73P3158	NetBAY 1U モニター・キット日本語キーボード	15,000円	x ()				
25R6990	プリファード・プロ フルサイズ PS/2キーボード	4,000円	x ()				
90P0740	スリーク・マウス (黒)	3,600円	x ()				
90P0743	USB オプティカルホイールマウス	2,600円	x ()				
モニター							
23K1335	* 15型 TFT モニター L150	34,000円	x ()				ラック外部に設置
39R6096	* 17型 TFT モニター L171P	42,000円	x ()				ラック外部に設置
90P0732	* 19型 TFT モニター L191P	62,000円	x ()				ラック外部に設置
90P0735	* 20型 TFT モニター L200P	97,000円	x ()				ラック外部に設置
17231JX	NetBAY 1U フラットパネル・モニター・コンソール・キット 日本語キーボード付	260,000円	x ()		1U		
17231UX	NetBAY 1U フラットパネル・モニター・コンソール・キット 英語キーボード付	260,000円	x ()		1U		
17232NX	2U フラットパネル・モニター・コンソール・キット	190,000円	x ()		2U		
その他							
09N4300	4U-20D タワー/ラック変換キット	38,000円	x ()				
32R2906	マルチバーナー ドライブ プラス	21,200円	x ()				
32R2905	CD-RW/DVD-ROM コンボドライブ	13,200円	x ()				
UPS 選択したUPSをご記入ください。							
			x ()		U		
ラック・オプション							
28L4707	キーボード・トレイ (ケーブル付き)	19,000円	x ()				
94G7442	固定棚	11,000円	x ()				2U ~
25R5559	1U フィラー・パネル セット	7,600円	x ()				5U (1Ux5)
25R5560	3U フィラー・パネル セット	10,600円	x ()				15U (3Ux5)
ラック関連製品							
32P1761	DPI 100-127V PDU NEMA L5-15P	30,000円	x ()				ラック側面設置領域
32P1736	DPI 100/200V PDU L5-20P/L6-20P	39,000円	x ()				ラック側面設置領域
32P1751	DPI FE PDU NEMA L5-30P	85,000円	x ()				ラック側面設置領域
32P1766	DPI FE PDU NEMA L6-30P	85,000円	x ()				ラック側面設置領域
32P1767	DPI FE PDU IEC 309 2P+G 60A	172,000円	x ()				ラック側面設置領域
26K4242	DPI 60A/208V 単相 HD C13 PDU (IEC309 2P+G)	111,000円	x ()				ラック側面設置領域
26K4244	DPI 60A/208V 3相 HD C13 PDU (IEC309 3P+G)	111,000円	x ()				ラック側面設置領域
26K4246	DPI 30A/208V 単相 HD C13 PDU (NEMA L6-30P)	85,000円	x ()				ラック側面設置領域
26K4256	DPI 60A/208V 単相 HD C19 PDU (IEC309 2P+G)	111,000円	x ()				ラック側面設置領域
26K4258	DPI 60A/208V 3相 HD C19 PDU (IEC309 3P+G)	111,000円	x ()				ラック側面設置領域
1735L04	4 Port ローカル・コンソール・マネージャ	111,000円	x ()				ラック側面設置領域もしくは モニター棚の後部
1735R16	16 Port リモート・コンソール・マネージャ	593,000円	x ()				モニター棚の後部
23K4864	LDAP アクティベーション・キー	59,000円	x ()				1735R16用
32P1636	25cm KVM 変換オプション	68,000円	x ()				1735L04/1735R16用
32P1652	1.5m KVM 変換オプション	68,000円	x ()				1735L04/1735R16用
09N4291	コンソール・スイッチ (2x8ポート)	178,000円	2	x ()			ラック側面設置領域もしくは モニター棚の後部
09N4290	コンソール・スイッチ (1x4ポート)	95,000円	2	x ()			モニター棚の後部
17351LX	コンソール・スイッチ (1x8ポート)	110,000円	x ()				ラック側面設置領域もしくは モニター棚の後部
17352LX	コンソール・スイッチ (2x16ポート)	198,000円	x ()				モニター棚の後部
31R3130	3mコンソール・ケーブル (PS/2)	15,000円	x ()				17351LX/17352LX用
ケーブル							
03K9310	2m 外付け用 Ultra2 SCSI ケーブル	8,600円	x ()				
03K9311	4.2m 外付け用 Ultra2 SCSI ケーブル	11,600円	x ()				
09N4293	2m コンソール・ケーブル	9,600円	x ()				
94G7447	3.6mコンソール・ケーブル	6,200円	x ()				
90P4859	NEMA5-15P to IEC C13 電源ケーブル (4.3m)	1,500円	x ()				
94G7448	3.7m 電源コード C12	3,000円	x ()				
23K4809	IEC C13 to C20 ジャンパー・電源ケーブル (2.8m)	3,200円	x ()				
90P4849	IEC C19 to C20 ジャンパー・電源ケーブル (2.5m)	3,200円	x ()				
			合計		(円)	(U)	
ラック							
930842S	NetBAY42 ER キャビネット	465,000円	x ()				42U格納可能
930842E	NetBAY42 EX キャビネット	420,000円	x ()				42U格納可能
93074SX	NetBay42 S2 スタンダード・ラック	225,000円	x ()				42U格納可能
93074EX	NetBay42 S2 拡張ラック	207,000円	x ()				42U格納可能
93072SX	NetBay25 S2 スタンダード・ラック	164,000円	x ()				25U格納可能
9306110	NetBAY11 スタンダード・ラック	68,000円	x ()				11U格納可能

1 NetBAY 42を複数台増設するためのラックです。ロック付き左右 2枚のサイド パネルは含まれません。
 2 限定供給品。
 3 IBMが取り扱う他社製品。

合計 (円)

TurboLinux 10 Server サポート情報

TurboLinux 10 Server サポートオプション

製品番号	品名	IBMダイレクト価格(税別)	個数
システム装置			
8482-2EJ	P4 3E GHz/256MBメモリー/160GB SATA HDD	82,000円	x ()
メモリー			
06P4049	256MB PC3200 CL3 ECC DDR SDRAM UDIMM	13,000円	x ()
06P4050	512MB PC3200 CL3 ECC DDR SDRAM UDIMM	24,000円	x ()
06P4051	1GB PC3200 CL3 ECC DDR SDRAM UDIMM	44,000円	x ()
PCIアダプター・カード			
31P9601	PRO/1000 モンタナ・イーサネット・アダプター	30,000円	x ()
73P2701	IBM PRO/1000 デュアルポート Ethernetアダプター	47,000円	x ()
73P4201	Netxtreme 1000 T+ デュアルポート Ethernet アダプター	47,000円	x ()
73P4101	Netxtreme 1000 T+ Ethernet アダプター	30,000円	x ()
06P3601	10/100 Ethernet サーバー・アダプター	11,000円	x ()
71P8594	Ultra320 SCSIコントローラー	33,000円	x ()
59P2994	リモート管理アダプターII (J)	61,000円	x ()
SATAハードディスク・ドライブ Serial ATA HDDモデルのみ			
73P8002	80GB SATA HDD	8,600円	x ()
73P8003	160GB SATA HDD	15,000円	x ()
73P8006	250GB SATA HDD	31,000円	x ()
テープ装置			
00N7991	20/40GB 4mm DAT駆動機構(DDS-4)	88,000円	x ()
59P6745	80/160GB ハーフハイトDLTVS160 テープ・ドライブ	260,000円	x ()
59P6746	VXA-2 80/160GB テープドライブ	164,000円	x ()
71P9145	36/72GB DDS G5 テープ・ドライブ	172,000円	x ()
59P6717	100/200GB ハーフハイト LTOテープ・ドライブ	345,000円	x ()
71P9155	IBM DDS-4 データカートリッジ 5巻パック	8,600円	x ()
71P9160	IBM VXA2 データカートリッジ 5巻パック	87,000円	x ()
71P9158	IBM DDS G5 データカートリッジ 5巻パック	26,000円	x ()
71P9183	IBM DLTVS160 データカートリッジ 5巻パック	61,000円	x ()
71P9152	IBM LTO Ultrium1 データカートリッジ 5巻パック	43,000円	x ()
4559HHX	ハーフハイト テープ・エンクロージャー	52,000円	x ()
インプット・デバイス			
73P3158	NetBAY 1U モニター・キット日本語キーボード	15,000円	x ()
25R6990	プリファード・プロ フルサイズ PS/2キーボード	4,000円	x ()
90P0740	スリーク・マウス (黒)	3,600円	x ()
モニター			
23K1335	* 15型 TFT モニター L150	34,000円	x ()
39R6096	* 17型 TFT モニター L171P	42,000円	x ()
90P0732	* 19型 TFT モニター L191P	62,000円	x ()
90P0735	* 20型 TFT モニター L200P	97,000円	x ()
17231JX	NetBAY 1U フラットパネル・モニター・コンソール・キット 日本語キーボード付	260,000円	x ()
17231UX	NetBAY 1U フラットパネル・モニター・コンソール・キット 英語キーボード付	260,000円	x ()
17232NX	2U フラットパネル・モニター・コンソール・キット	190,000円	x ()
その他			
09N4300	4U-20D タワー/ラック変換キット	38,000円	x ()

ラックおよびラック関連製品は通常モデルと共通です。

《導入に関する注意事項》

SATA HostRAIDを使用する場合には、ターボリナックス社ダウンロードサイトより入手したドライバーディスクを使用して導入ください。
ドライバーディスクの入手方法は以下のサイトをご覧ください。

https://service.turbolinux.co.jp/tech/form/download_driver_for_xseries.php

また当社ホームページでもご案内しております。

<http://www-6.ibm.com/jp/servers/eserver/xseries/> より

製品情報 ソリューション モデル Turbolinux 10 Server 技術情報 導入情報 xSeries 206/306 SATA HostRAIDドライバーの入手方法

同梱物としてIBM Director/ServerGuideが添付されてますが、Turbolinux 10 Serverのサポートはありません。

RSA IIIはOut of Bound機能のみをサポートします。

Fibre Channel製品、DS300/400、EXP400等の外部ストレージDiskはサポートされません。

ServicePac ワランティー & メインテナンス オプション



2005/10/3現在

ServicePacご購入についての注意点

1. ServicePacは1年目の保証期間中のみ購入可能で、サービス内容の3年間、4年間、5年間は保証期間を含めての期間となります。
2. ServicePac製品番号の料金はサービス提供期間中の保守サービスに対する一括払料金です。(1年分の料金ではありません)
3. ServicePacの販売対象となる機器は追加 削除されていきます。ServicePacをご購入の際は、以下のURLのServicePac対象機器検索にて最新情報をご確認ください。
検索結果ページに表示される「登録可能期限」以降に保証が開始される機器、または対象でない機器はサービスの登録ができません。

IBM ServicePac : http://www-6.ibm.com/jp/services/its/support/svcpack_new.html

ファイバー・チャネル製品

マシンタイプ モデル	機器製品名	商品番号	サービスレベル	標準料金	税込料金	登録可能期限
1724100	IBM Total Storage DS4100 (FAStT100)	26L6748	3年間オンサイト修理/12x6	755,700円	793,485円	2008/12/1
		26L8748	3年間オンサイト修理/24x7	944,700円	991,935円	2008/12/1
		13P5748	4年間オンサイト修理/12x6	1,133,600円	1,190,280円	2007/12/1
		26L6688	4年間オンサイト修理/24x7	1,417,000円	1,487,850円	2007/12/1
		13P6748	5年間オンサイト修理/12x6	1,511,500円	1,587,075円	2006/12/1
		26L8948	5年間オンサイト修理/24x7	1,889,400円	1,983,870円	2006/12/1
		41C5135	3年間 オンサイト・スーパー サービス	989,700円	1,039,185円	2008/12/1
		41C5136	4年間 オンサイト・スーパー サービス	1,477,000円	1,550,850円	2007/12/1
		41C5137	5年間 オンサイト・スーパー サービス	1,964,400円	2,062,620円	2006/12/1
		17241SC	IBM Total Storage DS4100	26L6716	3年間オンサイト修理/12x6	539,000円
26L6717	3年間オンサイト修理/24x7			673,700円	707,385円	2008/8/31
13P5764	4年間オンサイト修理/12x6			808,500円	848,925円	2007/8/31
13P5765	4年間オンサイト修理/24x7			1,010,600円	1,061,130円	2007/8/31
26L8964	5年間オンサイト修理/12x6			1,078,000円	1,131,900円	2006/8/31
26L8965	5年間オンサイト修理/24x7			1,347,500円	1,414,875円	2006/8/31
41C5149	3年間 オンサイト・スーパー サービス			718,700円	754,635円	2008/8/31
41C5150	4年間 オンサイト・スーパー サービス			1,070,600円	1,124,130円	2007/8/31
41C5151	5年間 オンサイト・スーパー サービス			1,422,500円	1,493,625円	2006/8/31
172260U	IBM Total Storage DS4300 (FAStT600) Expressポートフォリオ対応モデルを含みます			13P5013	4年間オンサイト修理/12x6	303,000円
		13P5014	4年間オンサイト修理/24x7	379,000円	397,950円	2005/12/1
		41C5138	4年間 オンサイト・スーパー サービス	439,000円	460,950円	2005/12/1
181582H	DS4800 1815-82H	41E8594	4年間オンサイト修理/12x6	491,300円	515,865円	2008/12/1
		41E8595	5年間オンサイト修理/12x6	982,700円	1,031,835円	2007/12/1
		41E8596	4年間オンサイト修理/24x7	614,200円	644,910円	2008/12/1
		41E8597	5年間オンサイト修理/24x7	1,228,400円	1,289,820円	2007/12/1
		41E8868	4年間 オンサイト・スーパー サービス	674,200円	707,910円	2008/12/1
		41E8869	5年間 オンサイト・スーパー サービス	1,303,400円	1,368,570円	2007/12/1
181584H	DS4800 1815-84H	41E8665	4年間オンサイト修理/12x6	582,700円	611,835円	2008/12/1
		41E8666	5年間オンサイト修理/12x6	1,165,400円	1,223,670円	2007/12/1
		41E8667	4年間オンサイト修理/24x7	728,300円	764,715円	2008/12/1
		41E8668	5年間オンサイト修理/24x7	1,456,700円	1,529,535円	2007/12/1
		41E8870	4年間 オンサイト・スーパー サービス	788,300円	827,715円	2008/12/1
		41E8871	5年間 オンサイト・スーパー サービス	1,531,700円	1,608,285円	2007/12/1
171010U	FAStT EXP100	13P5017	4年間オンサイト修理/12x6	219,800円	230,790円	2005/12/1
		13P5018	4年間オンサイト修理/24x7	274,700円	288,435円	2005/12/1
		41C5132	3年間 オンサイト・スーパー サービス	250,800円	263,340円	2006/12/1
		41C5133	4年間 オンサイト・スーパー サービス	442,600円	464,730円	2005/12/1
1740710	FAStT EXP710	13P6773	保証期間満了日の翌日より1年間オンサイト修理/12x6	144,800円	152,040円	2006/12/1
		13P6774	保証期間満了日の翌日より1年間オンサイト修理/24x7	181,000円	190,050円	2006/12/1
		13P6775	保証期間満了日の翌日より2年間オンサイト修理/12x6	289,600円	304,080円	2005/12/1
		13P6776	保証期間満了日の翌日より2年間オンサイト修理/24x7	362,100円	380,205円	2005/12/1
		41C5143	4年間 オンサイト・スーパー サービス	241,000円	253,050円	2006/12/1
		41C5144	5年間 オンサイト・スーパー サービス	437,100円	458,955円	2005/12/1

ストレージ拡張装置

マシンタイプ モデル	機器製品名	商品番号	サービスレベル	標準料金	税込料金	登録可能期限
17331RU 17332RX	EXP400 ストレージ拡張装置	26L8736	3年間オンサイト修理/24x7	102,900円	108,045円	2007/5/31
		13P5736	4年間オンサイト修理/12x6	171,500円	180,075円	2006/5/31
		26L8836	4年間オンサイト修理/24x7	188,600円	198,030円	2006/5/31

テープ装置

マシンタイプ モデル	機器製品名	商品番号	サービスレベル	標準料金	税込料金	登録可能期限
36232LX	3623シリーズ 1.6/3.2TB LTO 2 テープ・オートローダー	13P6767	3年間オンサイト修理/12x6	147,000円	154,350円	2009/3/1
		13P6768	3年間オンサイト修理/24x7	183,700円	192,885円	2009/3/1
36232SX	SDLT320 テープ・オートローダー	26L8867	4年間オンサイト修理/12x6	269,500円	282,975円	2008/3/1
		26L8868	4年間オンサイト修理/24x7	336,800円	353,640円	2008/3/1
		13P5067	4年間営業日以降対応修理 (NBD)8x5	91,800円	96,390円	2008/3/1
		13P6867	5年間オンサイト修理/12x6	392,000円	411,600円	2007/3/1
		13P6868	5年間オンサイト修理/24x7	490,000円	514,500円	2007/3/1
		13P6067	5年間営業日以降対応修理 (NBD)8x5	183,700円	192,885円	2007/3/1
4560SLX	SDLT/LTO モジュラー・テープ・ライブラリ (Rack)	26L8715	3年間オンサイト修理/24x7	588,000円	617,400円	2006/8/31
		13P5715	4年間オンサイト修理/12x6	980,000円	1,029,000円	2005/8/31
		26L8815	4年間オンサイト修理/24x7	1,078,000円	1,131,900円	2005/8/31

テープ格納装置

マシンタイプ モデル	機器製品名	商品番号	サービスレベル	標準料金	税込料金	登録可能期限
45591UX	1U xSeries テープ・エンクロージャー	26L6861	3年間オンサイト修理/12x6	58,800円	61,740円	2008/3/1
		26L6862	3年間オンサイト修理/24x7	73,500円	77,175円	2008/3/1
		13P5861	4年間オンサイト修理/12x6	107,800円	113,190円	2007/3/1
		13P5862	4年間オンサイト修理/24x7	134,700円	141,435円	2007/3/1
		13P6861	5年間オンサイト修理/12x6	156,800円	164,640円	2006/3/1
		13P6862	5年間オンサイト修理/24x7	196,000円	205,800円	2006/3/1
45594UX	4U Rack Mount テープ・エンクロージャー	26L6009	3年間オンサイト修理/12x6 CRU	111,700円	117,285円	2009/12/1
		26L6010	3年間オンサイト修理/24x7 CRU	139,600円	146,580円	2009/12/1
		26L8009	4年間オンサイト修理/12x6 CRU	204,800円	215,040円	2008/12/1
		26L8010	4年間オンサイト修理/24x7 CRU	256,000円	268,800円	2008/12/1
		13P6309	5年間オンサイト修理/12x6 CRU	297,900円	312,795円	2007/12/1
		13P6310	5年間オンサイト修理/24x7 CRU	372,400円	391,020円	2007/12/1
		26L6011	3年間オンサイト修理/12x6 Non_CRU	141,100円	148,155円	2009/12/1
		26L6012	3年間オンサイト修理/24x7 Non_CRU	169,000円	177,450円	2009/12/1
		26L8011	4年間オンサイト修理/12x6 Non_CRU	244,000円	256,200円	2008/12/1
		26L8012	4年間オンサイト修理/24x7 Non_CRU	295,200円	309,960円	2008/12/1
		13P6311	5年間オンサイト修理/12x6 Non_CRU	346,900円	364,245円	2007/12/1
		13P6312	5年間オンサイト修理/24x7 Non_CRU	421,400円	442,470円	2007/12/1
4559FHX	フルハイト テープ・エンクロージャー	13P6765	3年間オンサイト修理/12x6	69,300円	72,765円	2008/3/1
		13P6766	3年間オンサイト修理/24x7	86,700円	91,035円	2008/3/1
		26L8865	4年間オンサイト修理/12x6	127,200円	133,560円	2007/3/1
		26L8866	4年間オンサイト修理/24x7	159,000円	166,950円	2007/3/1
		13P5065	4年間営業日以降対応修理 (NBD)8x5	43,300円	45,465円	2007/3/1
		13P6865	5年間オンサイト修理/12x6	185,000円	194,250円	2006/3/1
4559HHX	ハーフハイト テープ・エンクロージャー	13P6866	5年間オンサイト修理/24x7	231,200円	242,760円	2006/3/1
		13P6065	5年間営業日以降対応修理 (NBD)8x5	86,700円	91,035円	2006/3/1
		13P6763	3年間オンサイト修理/12x6	82,300円	86,415円	2008/3/1
		13P6764	3年間オンサイト修理/24x7	102,900円	108,045円	2008/3/1
		26L8863	4年間オンサイト修理/12x6	150,900円	158,445円	2007/3/1
		26L8864	4年間オンサイト修理/24x7	188,600円	198,030円	2007/3/1
4559HHX	ハーフハイト テープ・エンクロージャー	13P5063	4年間営業日以降対応修理 (NBD)8x5	51,400円	53,970円	2007/3/1
		13P6863	5年間オンサイト修理/12x6	219,500円	230,475円	2006/3/1
		13P6864	5年間オンサイト修理/24x7	274,400円	288,120円	2006/3/1
		13P6063	5年間営業日以降対応修理 (NBD)8x5	102,900円	108,045円	2006/3/1

ラック関連製品

マシンタイプ モデル	機器製品名	商品番号	サービスレベル	標準料金	税込料金	登録可能期限
17231JX	NetBAY 1U フラットパネル・モニター・ コンソール・キット 日本語キーボード付	13P5876	3年間オンサイト修理/12x6	35,200円	36,960円	2007/12/1
		26L6860	3年間オンサイト修理/24x7	44,100円	46,305円	2007/12/1
		13P5859	4年間オンサイト修理/12x6	64,600円	67,830円	2006/12/1
		13P5860	4年間オンサイト修理/24x7	80,800円	84,840円	2006/12/1
		13P6859	5年間オンサイト修理/12x6	94,000円	98,700円	2005/12/1
		13P6860	5年間オンサイト修理/24x7	117,600円	123,480円	2005/12/1
17232NX	2U フラットパネル・モニター・コンソール・キット	13P5876	3年間オンサイト修理/12x6	35,200円	36,960円	2009/12/1
		26L6860	3年間オンサイト修理/24x7	44,100円	46,305円	2009/12/1
		13P5859	4年間オンサイト修理/12x6	64,600円	67,830円	2008/12/1
		13P5860	4年間オンサイト修理/24x7	80,800円	84,840円	2008/12/1
		13P6859	5年間オンサイト修理/12x6	94,000円	98,700円	2007/12/1
		13P6860	5年間オンサイト修理/24x7	117,600円	123,480円	2007/12/1
1735L04	4 Port ローカル・コンソール・マネージャ	26L8711	3年間オンサイト修理/24x7	29,000円	30,450円	2006/5/31
1735R16	16 Port リモート・コンソール・マネージャ	26L8712	3年間オンサイト修理/24x7	117,000円	122,850円	2006/5/31
17351LX	コンソール・スイッチ (1x8 ポート)	41E9321	4年間営業日以降対応修理 (NBD) 8x5	14,900円	15,645円	2009/12/1
		41E9322	5年間営業日以降対応修理 (NBD) 8x5	29,900円	31,395円	2008/12/1
		41E9323	3年間オンサイト修理/12x6	23,900円	25,095円	2010/12/1
		41E9324	4年間オンサイト修理/12x6	43,900円	46,095円	2009/12/1
		41E9325	5年間オンサイト修理/12x6	63,900円	67,095円	2008/12/1
		41E9326	3年間オンサイト修理/24x7	29,900円	31,395円	2010/12/1
		41E9327	4年間オンサイト修理/24x7	54,900円	57,645円	2009/12/1
		41E9328	5年間オンサイト修理/24x7	79,900円	83,895円	2008/12/1
		41E9329	4年間営業日以降対応修理 (NBD) 8x5	22,000円	23,100円	2009/12/1
		41E9330	5年間営業日以降対応修理 (NBD) 8x5	44,100円	46,305円	2008/12/1
17352LX	コンソール・スイッチ (2x16 ポート)	41E9331	3年間オンサイト修理/12x6	35,200円	36,960円	2010/12/1
		41E9332	4年間オンサイト修理/12x6	64,600円	67,830円	2009/12/1
		41E9333	5年間オンサイト修理/12x6	94,000円	98,700円	2008/12/1
		41E9334	3年間オンサイト修理/24x7	44,100円	46,305円	2010/12/1
		41E9335	4年間オンサイト修理/24x7	80,800円	84,840円	2009/12/1
		41E9336	5年間オンサイト修理/24x7	117,600円	123,480円	2008/12/1

ラック・ラインナップ

マシンタイプ モデル	機器製品名	商品番号	サービスレベル	標準料金	税込料金	登録可能期限		
9306110	NetBAY11 スタンダード・ラック	26L6704	3年間オンサイト修理/12x6	58,000円	60,900円	2009/3/1		
		26L8704	3年間オンサイト修理/24x7	73,000円	76,650円	2009/3/1		
		13P5704	4年間オンサイト修理/12x6	88,000円	92,400円	2008/3/1		
		26L8804	4年間オンサイト修理/24x7	110,000円	115,500円	2008/3/1		
		13P6704	5年間オンサイト修理/12x6	117,000円	122,850円	2007/3/1		
		26L8904	5年間オンサイト修理/24x7	147,000円	154,350円	2007/3/1		
93072SX	NetBay25 S2 スタンダード・ラック	13P6771	3年間オンサイト修理/12x6	27,000円	28,350円	2011/5/31		
		13P6772	3年間オンサイト修理/24x7	33,800円	35,490円	2011/5/31		
		26L8871	4年間オンサイト修理/12x6	49,500円	51,975円	2010/5/31		
		26L8872	4年間オンサイト修理/24x7	61,900円	64,995円	2010/5/31		
		13P5071	4年間翌営業日以降対応修理 (NBD)8x5	16,900円	17,745円	2010/5/31		
		13P6871	5年間オンサイト修理/12x6	72,100円	75,705円	2009/5/31		
		13P6872	5年間オンサイト修理/24x7	90,100円	94,605円	2009/5/31		
		13P6071	5年間翌営業日以降対応修理 (NBD)8x5	33,800円	35,490円	2009/5/31		
		93074EX 93074SX	NetBay42 S2 拡張ラック	13P6769	3年間オンサイト修理/12x6	28,200円	29,610円	2011/5/31
				13P6770	3年間オンサイト修理/24x7	35,200円	36,960円	2011/5/31
26L8869	4年間オンサイト修理/12x6			51,700円	54,285円	2010/5/31		
NetBay42 S2 スタンダード・ラック	26L8870		4年間オンサイト修理/24x7	64,600円	67,830円	2010/5/31		
	13P5069		4年間翌営業日以降対応修理 (NBD)8x5	17,600円	18,480円	2010/5/31		
	13P6869		5年間オンサイト修理/12x6	75,200円	78,960円	2009/5/31		
930842E 930842S	NetBAY42 EX キャビネット	26L6173	3年間オンサイト修理/12x6	93,100円	97,755円	2008/3/1		
		26L6673	3年間オンサイト修理/24x7	117,600円	123,480円	2008/3/1		
		13P5173	4年間オンサイト修理/12x6	141,000円	148,050円	2007/3/1		
	NetBAY42 ER キャビネット	13P5673	4年間オンサイト修理/24x7	176,000円	184,800円	2007/3/1		
		13P6173	5年間オンサイト修理/12x6	188,000円	197,400円	2006/3/1		
		13P6673	5年間オンサイト修理/24x7	235,000円	246,750円	2006/3/1		

UPS

マシンタイプ モデル	機器製品名	商品番号	サービスレベル	標準料金	税込料金	登録可能期限
21307TX	IBM UPS750TJV	26L8734	3年間オンサイト修理/24x7	23,500円	24,675円	2007/5/31
		13P5734	4年間オンサイト修理/12x6	39,200円	41,160円	2006/5/31
		26L8834	4年間オンサイト修理/24x7	43,100円	45,255円	2006/5/31
21308TX	IBM UPS1000TJV	26L8735	3年間オンサイト修理/24x7	44,100円	46,305円	2007/5/31
		13P5735	4年間オンサイト修理/12x6	73,500円	77,175円	2006/5/31
		26L8835	4年間オンサイト修理/24x7	80,800円	84,840円	2006/5/31
21309TX	IBM UPS1500TJV	26L8735	3年間オンサイト修理/24x7	44,100円	46,305円	2007/5/31
		13P5735	4年間オンサイト修理/12x6	73,500円	77,175円	2006/5/31
		26L8835	4年間オンサイト修理/24x7	80,800円	84,840円	2006/5/31
2130R30	IBM UPS3000XLV	26L8717	3年間オンサイト修理/24x7	132,000円	138,600円	2006/8/31
		13P5717	4年間オンサイト修理/12x6	220,000円	231,000円	2005/8/31
		26L8817	4年間オンサイト修理/24x7	242,000円	254,100円	2005/8/31
2130R31	IBM UPS3000XHV	26L8717	3年間オンサイト修理/24x7	132,000円	138,600円	2006/8/31
		13P5717	4年間オンサイト修理/12x6	220,000円	231,000円	2005/8/31
		26L8817	4年間オンサイト修理/24x7	242,000円	254,100円	2005/8/31
21306RX	IBM UPS 7500XHV	26L6001	3年間オンサイト修理/12x6 CRU	129,300円	135,765円	2010/5/31
		26L6002	3年間オンサイト修理/24x7 CRU	161,700円	169,785円	2010/5/31
		26L8001	4年間オンサイト修理/12x6 CRU	237,100円	248,955円	2009/5/31
		26L8002	4年間オンサイト修理/24x7 CRU	296,400円	311,220円	2009/5/31
		13P6301	5年間オンサイト修理/12x6 CRU	344,900円	362,145円	2008/5/31
		13P6302	5年間オンサイト修理/24x7 CRU	431,200円	452,760円	2008/5/31
		26L6003	3年間オンサイト修理/12x6 Non_CRU	158,700円	166,635円	2010/5/31
		26L6004	3年間オンサイト修理/24x7 Non_CRU	191,100円	200,655円	2010/5/31
		26L8003	4年間オンサイト修理/12x6 Non_CRU	276,300円	290,115円	2009/5/31
		26L8004	4年間オンサイト修理/24x7 Non_CRU	335,600円	352,380円	2009/5/31
		13P6303	5年間オンサイト修理/12x6 Non_CRU	393,900円	413,595円	2008/5/31
		13P6304	5年間オンサイト修理/24x7 Non_CRU	480,200円	504,210円	2008/5/31
		21308RX	IBM UPS 10000XHV	26L6005	3年間オンサイト修理/12x6 CRU	152,800円
26L6006	3年間オンサイト修理/24x7 CRU			191,100円	200,655円	2010/5/31
26L8005	4年間オンサイト修理/12x6 CRU			280,200円	294,210円	2009/5/31
26L8006	4年間オンサイト修理/24x7 CRU			350,300円	367,815円	2009/5/31
13P6305	5年間オンサイト修理/12x6 CRU			407,600円	427,980円	2008/5/31
13P6306	5年間オンサイト修理/24x7 CRU			509,600円	535,080円	2008/5/31
26L6007	3年間オンサイト修理/12x6 Non_CRU			182,200円	191,310円	2010/5/31
26L6008	3年間オンサイト修理/24x7 Non_CRU			220,500円	231,525円	2010/5/31
26L8007	4年間オンサイト修理/12x6 Non_CRU			319,400円	335,370円	2009/5/31
26L8008	4年間オンサイト修理/24x7 Non_CRU			389,500円	408,975円	2009/5/31
13P6307	5年間オンサイト修理/12x6 Non_CRU			456,600円	479,430円	2008/5/31
13P6308	5年間オンサイト修理/24x7 Non_CRU			558,600円	586,530円	2008/5/31

モニター（保守サービスはレノボ・ジャパンの扱いとなります。詳しくはThinkPlus Servicesをご参照ください。）

<http://www-6.ibm.com/jp/pc/service/thinkplus/thinkplus.html>

マシンタイプ モデル	機器製品名	商品番号	サービスレベル	標準料金	税込料金	登録可能期限
90P0720/23K1335 90P0723	15型 TFT モニター L150P/15型 TFT モニター L150 17型 TFT モニター L170P	41C9607	2年間オンサイト修理/12x6	7,000円	7,350円	2008/12/1
		41C9608	3年間オンサイト修理/12x6	12,000円	12,600円	2007/12/1
		41C9609	4年間オンサイト修理/12x6	17,000円	17,850円	2006/12/1
レノボ・ジャパン製品番号 6636HB1/6636AC2 6734HB0	ThinkVision /ThinkVision L150 ThinkVision L170	41C9615	2年間COEサービス	3,000円	3,150円	2008/12/1
		41C9616	3年間COEサービス	6,000円	6,300円	2007/12/1
		41C9617	4年間COEサービス	9,000円	9,450円	2006/12/1
		41C9640	4年間COEサービス	3,400円	3,570円	2007/12/1
39R6096 9417HB7	17型 TFT モニター L171P ThinkVision L171p (3年COE保証)	41C9641	4年間オンサイト修理/12x6	12,200円	12,810円	2007/12/1
		41C9646	2年間COEサービス	3,100円	3,255円	2007/8/31
レノボ・ジャパン製品番号 9419HB7	ThinkVision L191p	41C9647	3年間COEサービス	6,200円	6,510円	2006/8/31
		41C9648	4年間COEサービス	9,300円	9,765円	2005/8/31
		41C9649	2年間オンサイト修理/12x6	10,900円	11,445円	2007/8/31
		41C9650	3年間オンサイト修理/12x6	18,700円	19,635円	2006/8/31
		41C9651	4年間オンサイト修理/12x6	26,500円	27,825円	2005/8/31
90P0735 レノボ・ジャパン製品番号 6736HC9	20型 TFT モニター L200P ThinkVision L200p	41C9657	2年間オンサイト修理/12x6	17,800円	18,690円	2007/8/31
		41C9658	3年間オンサイト修理/12x6	32,800円	34,440円	2006/8/31
		41C9659	4年間オンサイト修理/12x6	47,800円	50,190円	2005/8/31



オプション & OS別ドライバー提供リスト

この表は、各オプション製品に対するデバイス・ドライバー等が、各OS標準もしくはIBMにより提供されていることを示したものです。各システム装置と、OS、オプションのサポート状況に関しましては、各システム装置のシステムガイドをご参照ください。...動作確認済み、...日本国内において動作確認済み

P/N	製品名	Red Hat Enterprise Linux AS/ES/WS 4 for AMD64 and Intel EM64T	Red Hat Enterprise Linux AS/ES/WS 4 for x86	Red Hat Enterprise Linux AS 3 for AMD64 and Intel EM64T	Red Hat Enterprise Linux AS 3 for x86	Red Hat Enterprise Linux ES 3 for x86	Red Hat Enterprise Linux WS 3 for x86	Red Hat Enterprise Linux AS 2.1 for the Intel Itanium2 Processor	Red Hat Enterprise Linux AS 2.1	Red Hat Enterprise Linux ES 2.1	Red Hat Enterprise Linux WS 2.1	Red Hat 9.0	Red Hat 8.0	Red Hat 7.3	Red Hat 7.2	TurboLinux Enterprise Server 8.0	TurboLinux Enterprise Server 8.0 for the Itanium Processor Family	SUSE LINUX Enterprise Server 9.0 for AMD64/EM64T	SUSE LINUX Enterprise Server 9.0	SUSE LINUX Enterprise Server 8.0	SUSE LINUX Standard Server 8.0	SUSE Linux Enterprise Server 8.0 for the Itanium Processor Family	SUSE Linux Enterprise Server 8 for AMD 64
ネットワークカード																							
34L5202	High-Speed 100/16/4 Token-Ring PCI マネジメント・アダプター																						
34L5002	16/4 TOKEN-RING PCI マネジメント・アダプター																						
06P3601	10/100 Ethernet サーバー・アダプター																						
31P6301	NetXtreme 1000T Ethernetアダプター																						
31P9601	PRO/1000 モンタナ・イーサネット・アダプター																						
31P6401	NetXtreme1000 デュアルポートEthernetアダプター																						
22P7801	NetXtreme 1000 SX ファイバーEthernetアダプター																						
73P2701	IBM PRO/1000 デュアルポートEthernetアダプター																						
73P4001	Netxtreme 1000 SX+ Ethernet アダプター																						
73P4101	Netxtreme 1000 T+ Ethernet アダプター																						
73P4201	Netxtreme 1000 T+ デュアルポート Ethernet アダプター																						
ストレージコントローラー																							
71P8594	Ultra320 SCSIコントローラー																						
13N2249	Ultra320 SCSI コントローラー																						
19K4646	PCI Ultra160 SCSI アダプター																						
71P8592	IBM ATA133 RAIDコントローラー																						
71P8648	IBM ServeRAID 7i SATA コントローラー																						
25P3492	ServeRAID 5i コントローラー																						
13N2190	IBM ServeRAID 6i+ コントローラー																						
71P8642	ServeRAID7k RAID コントローラー																						
13N2227	ServeRAID-8i SAS RAID コントローラー																						
06P5740	ServeRAID-4Lx Ultra160 SCSI コントローラー (1チャンネル)																						
32P0033	ServeRAID-6M コントローラー																						
02R0988	ServeRAID-6M コントローラー(256MB キャッシュ)																						
73P3601	iSCSI Server アダプター																						
24P0960	DS4000 FC2-133 ホスト・バス・アダプター																						
00N6881	FASiT ホスト・アダプター																						
システム管理																							
09N7593	リモート管理アダプター																						
59P2994	リモート管理アダプターII (J)																						
73P9341	リモート管理アダプター II SlimLine																						
オプティカルドライブ 添付ソフトウェアはサポート対象外です。																							
22P7047	8倍速DVD-ROMスリム・ドライブ																						
32R2905	CD-RW/DVD-ROM コンボドライブ																						
32R2906	マルチバーナー ドライブ プラス																						
ファイバーチャネル製品																							
174290U	DS4500 ミッドレンジ・ディスク・システム																						
17421RU	FASiT700 ストレージ・サーバー																						
172260U	DS4300 ミッドレンジ・ディスク・システム モデル60U																						
172410U	DS4100 ミッドレンジ・ディスク・システム																						

各システム装置別リモート管理アダプターII (J) (59P2994)サポートOS表

	xSeries 205	xSeries 206	xSeries 225	xSeries 226	xSeries 235	xSeries 255	xSeries 305	xSeries 306	xSeries 335	xSeries 345	xSeries 365
Windows Server 2003 x64 Enterprise Edition											
Windows Server 2003 Standard x64 Edition											
Windows Server 2003 Enterprise Edition (32bit)											
Windows Server 2003 Standard Edition (32bit)											
Windows Server 2003 Web Edition (32bit)											
Windows 2000 Server											
Windows 2000 Advanced Server											
Red Hat Enterprise Linux AS/ES/WS 4 for AMD64/EM64T											
Red Hat Enterprise Linux AS/ES/WS 4 for x86											
Red Hat Enterprise Linux AS 3 for AMD64/EM64T											
Red Hat Enterprise Linux AS 3 for x86											
Red Hat Enterprise Linux ES 3											
Red Hat Enterprise Linux AS 2.1											
Red Hat Linux 9											
Red Hat Linux 8.0											
Red Hat Linux 7.3											
SUSE LINUX Enterprise Server 8											

各システム装置別リモート管理アダプターII Slimline (73P9341)サポートOS表

	xSeries 236	xSeries 260	xSeries 336	xSeries 346	xSeries 366	xSeries 460
Windows Server 2003 x64 Enterprise Edition						
Windows Server 2003 Standard x64 Edition						
Windows Server 2003 Enterprise Edition (32bit)						
Windows Server 2003 Standard Edition (32bit)						
Windows Server 2003 Web Edition (32bit)						
Windows 2000 Server						
Windows 2000 Advanced Server						
Red Hat Enterprise Linux AS/ES/WS 4 for AMD64/EM64T						
Red Hat Enterprise Linux AS/ES/WS 4 for x86						
Red Hat Enterprise Linux AS 3 for AMD64/EM64T						
Red Hat Enterprise Linux AS 3 for x86						
Red Hat Enterprise Linux ES 3 for AMD64/EM64T						
Red Hat Enterprise Linux ES 3 for x86						
Red Hat Enterprise Linux WS 3 for x86						
SUSE LINUX Enterprise Server 9 for AMD64&EM64T						
SUSE LINUX Enterprise Server 9 for x86						
SUSE LINUX Enterprise Server 8						
SUSE LINUX Standard Server 8						



オプション & OS別ドライバー提供リスト

この表は、各オプション製品に対するデバイス・ドライバー等が、各OS標準もしくはIBMにより提供されていることを示したものです。各システム装置と、OS、オプションのサポート状況に関しましては、各システム装置のシステムガイドをご参照ください。...動作確認済み、...日本国内において動作確認済み

P/N	製品名	Windows Server 2003 Enterprise x64 Edition	Windows Server 2003 Standard x64 Edition	Windows Server 2003 Enterprise Edition (32bit)	Windows Server 2003 Standard Edition (32bit)	Windows Server 2003 Web Edition (32bit)	Windows 2000 Server	Windows 2000 Advanced Server
ネットワーク・カード								
34L5202	High-Speed 100/16/4 Token-Ring PCI マネジメント・アダプター							
34L5002	16/4 TOKEN-RING PCI マネジメント・アダプター							
06P3601	10/100 Ethernet サーバー・アダプター							
31P9601	PRO/1000 モンタナイーサネット・アダプター							
73P2701	IBM PRO/1000 デュアルポート Ethernet アダプター							
22P7801	NetXtreme 1000 SX ファイバー Ethernet アダプター							
31P6301	NetXtreme 1000T Ethernet アダプター							
31P6401	NetXtreme1000 デュアルポート Ethernet アダプター							
73P4001	Netxxtreme 1000 SX+ Ethernet アダプター							
73P4101	Netxxtreme 1000 T+ Ethernet アダプター							
73P4201	Netxxtreme 1000 T+ デュアルポート Ethernet アダプター							
ストレージ・コントローラー								
71P8594	Ultra320 SCSI コントローラー							
13N2249	Ultra320 SCSI コントローラー							
19K4646	PCI Ultra160 SCSI アダプター							
71P8592	IBM ATA133 RAID コントローラー							
71P8648	IBM ServeRAID 7i SATA コントローラー							
25P3492	ServeRAID 5i コントローラー							
13N2190	IBM ServeRAID 6i+ コントローラー							
71P8642	ServeRAID7k RAID コントローラー							
13N2227	ServeRAID-6i SAS RAID コントローラー							
06P5740	ServeRAID-4Lx Ultra160 SCSI コントローラー (1チャンネル)							
32P0033	ServeRAID-6M コントローラー							
02R0988	ServeRAID-6M コントローラー (256MB キャッシュ)							
73P3601	iSCSI Server アダプター							
24P0960	DS4000 FC2-133 ホスト・バス・アダプター							
00N6881	FASIT ホスト・アダプター							
テープ装置 Windows バックアップ								
48P7042	20/40GB TR7 IDE テープ駆動機構							
59P6746	VXA-2 80/160GB テープドライブ							
71P9145	36/72GB DDS G5 テープ・ドライブ							
00N7991	20/40GB 4mm DAT 駆動機構 (DDS-4)							
00N7992	120/240GB DDS-4 テープ・オートローダー							
59P6719	40/80GB ハーフハイト DLT VS80 テープ・ドライブ							
59P6745	80/160GB ハーフハイト DLT VS160 テープ・ドライブ							
59P6736	SDLT320 Tape ドライブ							
59P6717	100/200GB ハーフハイト LTO テープ・ドライブ							
00N8016	100/200GB LTO テープ機構							
59P6744	200/400GB LTO Ultrium2 テープドライブ							
360716X	1760GB/3.5TB S-DLT Tape オートローダー							
360726X	3607シリーズ 1.6/3.2TB LTO オートローダー							
36232LX	3623シリーズ 1.6/3.2TB LTO 2 テープ・オートローダー							
4560SLX	SDLT/LTO モジュラー・テープ・ライブラリ (Rack)							
システム管理								
09N7593	リモート管理アダプター							
59P2994	リモート管理アダプター-II (J)							
73P9341	リモート管理アダプター II SlimLine							
光学ドライブ 添付ソフトウェアはサポート対象外です。								
22P7047	8倍速DVD-ROMスリム・ドライブ							
32R2905	CD-RW/DVD-ROM コンボドライブ							
32R2906	マルチバーナー ドライブ プラス							
ファイバー・チャネル製品								
174290U	DS4500 ミッドレンジ・ディスク・システム							
17421RU	FASIT700 ストレージ・サーバー							
172260U	DS4300 ミッドレンジ・ディスク・システム モデル60U							
1724100	DS4100 ミッドレンジ・ディスク・システム							

OS別オンボード・コントローラー・ドライバー対応状況

システム装置	タイプ	Chip	Windows Server 2003 Enterprise x64 Edition	Windows Server 2003 Enterprise Edition (32bit)	Windows 2000 Server	Red Hat Enterprise Linux AS/ES/WS 4	Red Hat Enterprise Linux AS/ES/WS 3	SUSE LINUX Enterprise Server 9
xSeries 206	SATA	SATA-150 controller (on planer)						
	SCSI RAID	Adaptec® 7901 HostRAID						
	SATA	SATA-150 controller (on planer)						
xSeries 226	SCSI RAID	Adaptec® 7902 HostRAID						
	SATA	SATA-150 controller (on planer)						
	SCSI RAID	Adaptec® 7902 HostRAID						
xSeries 236	SCSI RAID	Adaptec® 7902 HostRAID						
	SCSI RAID	Adaptec® 7902 HostRAID						
xSeries 255	SCSI	Adaptec® 7899						
xSeries 260	SAS	Adaptec® 9410						
xSeries 306	SATA RAID	SATA-150 controller (on planer) HostRAID						
	SCSI RAID	LSI Logic® 53C1020 LSI RAID						
	SCSI RAID	Adaptec® 7902 HostRAID						
xSeries 346	SCSI RAID	LSI Logic® 53C1030 LSI RAID						
	SCSI RAID	Adaptec® 7902 HostRAID						
xSeries 365	SCSI	LSI Logic® 53C1030						
xSeries 366	SAS	Adaptec® 9410						
xSeries 445	SCSI RAID	LSI Logic® 53C1030 LSI RAID						
	SCSI RAID	LSI RAID						
xSeries 455	SCSI RAID	LSI Logic® 53C1030 LSI RAID						
	SCSI RAID	LSI RAID						
xSeries 460	SAS	Adaptec® 9410						
	SCSI RAID	LSI RAID						
HS20 (8832)	IDE RAID	ATA-100 controller (on planer) MegaRAID						
	SCSI RAID	LSI Logic® 53C1020 LSI RAID						
HS20 (8843)	SCSI RAID	LSI Logic® 53C1020 LSI RAID						
	SCSI RAID	LSI RAID						
LS20 (8850)	SCSI RAID	LSI Logic® 53C1020 LSI RAID						
	SCSI RAID	LSI RAID						
SCSI拡張モジュール (26K4847/26K4817)	SCSI RAID	LSI Logic® 53C1020 LSI RAID						
	SCSI RAID	LSI RAID						
eServer 326	SCSI RAID	LSI Logic® 53C1020 LSI RAID						
	SCSI RAID	LSI RAID						

(2005/10/3 現在)

IBM Internet Homepage/PC Sales Center

より詳しい情報は...

インターネット・ホームページ ¹

インテル・アーキテクチャー・サーバー xSeries

<http://www.ibm.com/jp/eserver/xseries/>

パーソナル・ワークステーション IntelliStation

<http://www.ibm.com/jp/pc/intellistation/>

製品のカatalogや役に立つ情報をインターネットを使ってご覧いただくことが可能です。

¹ このサービスに関する情報は2005年9月現在のものです。Webに掲載されているサービス内容やURL等は事前の予告なしに変更する場合がありますので、あらかじめご了承ください。

お問い合わせは、
IBM ビジネス・パートナー、製品販売店、弊社営業担当員、または、ダイヤルIBMへ。

ダイヤルIBM 受付時間：月 - 金 9:00 ~ 18:00 (祝日、12/30-1/3を除く)

0120-041-992 フリーダイヤル

携帯電話でおかけのお客様は下記の電話番号をご利用ください。

03-6220-8002

(この場合、通話料金はお客様のご負担となります。)

ビジネスパートナー様向けお問合せ窓口

BP コンタクト IBM (xSeries 窓口)

営業時間 平日 9:00 ~ 12:00 および 13:00 ~ 17:00 (祝日、日本IBM創立記念日、12/30 ~ 1/3を除く)

0120-07-2004 フリーダイヤル:ガイダンスに従ってビジネスパートナー番号を入力してください。

ビジネスパートナー番号入力後、更にガイダンスに従い、窓口をご選択願います。

<PC セールス・センターお問合せ対象製品 >

@server xSeries/BladeCenter/Intellistation Pro/@server OpenPower/TotalStorage/IBM プリンター

(注意事項)

- ・ブッシュ回線の電話よりお電話いただきますようお願いいたします。ダイヤルバルス回線の場合は、音声ガイダンスが流れ終わった後で番号をダイヤル願います。
- ・携帯電話、PHSからのアクセスを受け付けておりませんので、予めご了承ください。
- ・ご利用状況により、窓口受付時間を見直させていただく可能性がございます。悪しからずご了承くださいませようお願い申し上げます。

グローバル・ファイナンス事業部

フリーダイヤル:

0120-77-0409

URL:

<http://www.ibm.com/financing/jp/>

「IBMダイレクト価格」は、IBMの直販による提供価格であり、ビジネス・パートナーなど再販者の販売価格を拘束するものではありません。弊社WEBサイトでは供給状況などの事情により一部の製品を掲載しており、「IBMダイレクト価格」製品すべてが弊社WEBサイトで購入できることを意味するものではありません。

当(カタログ)製品の価格には、配送・セットアップ・ソフトウェアのインストール・操作指導等に要する費用は含まれておりません。

IBM、e-business ロゴ、@server、Active Memory、AIX、AIX 5L、Chipkill、Light Path Diagnostics、ServeRAID、XA-32、X-Architecture、Xcel4、XpandOnDemand、xSeries、BladeCenter、ServerGuide、NetBAY3、OS/2 Warp、Hummingbird、IBM、Netfinity、Wake on LAN、IntelliStation、SMART Reaction、Universal Management Agent は、IBM Corporation の商標。

Microsoft、Windows、Windows NT および Windows ロゴは Microsoft Corporation の米国およびその他の国における商標。

Intel、Pentium、Xeon は Intel Corporation の米国およびその他の国における商標。

他の会社名、製品名およびサービス名等はそれぞれ各社の商標。



日本アイビーエム株式会社

〒106-8711 東京都港区六本木 3-2-12

10-05 Produced in Japan

このカタログで使用されている製品の写真等は、出荷時のものと一部異なる場合があります。また仕様は事前の予告なしに変更することがあります。製品、サービス等の詳細については、弊社もしくはIBM特約店の営業担当員にご相談ください。このカタログに記載の価格は、2005年10月現在のもので、事前の予告なしに変更する場合があります。また、表示金額は、事業者向けの本体価格であり消費税は含まれません。当カタログ記載の製品にプリインストールあるいは添付されているソフトウェア製品につきましては、その梱包方法および内容物に関し、市販されているものと異なる場合があります。