

IBM @server xSeries 206m



System Guide



このカタログに記載されているオプション・サポート状況および価格は、2005年12月14日現在のものです。事前の予告なしに変更する場合があります。表示金額は、事業者向けの本体価格であり消費税は含まれません。

xSeries 206m Spec

モデル	xSeries 206m		
	シンプルスワップ SATA HDDモデル 8485-PAP	ホットスワップ SATA/SAS HDDモデル 8485-PAM	ホットスワップSATA/SAS HDD 冗長電源モデル 8485-PAN
タイプ	タワー型 (オプションによりラック型 (5U ¹⁾) 1 (最大1)		
プロセッサ	搭載CPU数	HT テクノロジ インテル® Pentium® 4 プロセッサ 630	
	2次キャッシュ	2MB (フルスピード)	
	動作周波数	3 GHz	
	フロント・サイド・バス	800MHz (200MHz QP)	
チップセット	Intel E7230		
主記憶 (PC2-4200対応 DDR2 SDRAM)	標準容量	512MB PC2-4200 ECC DDR2 DIMM non-chipkill	1GB PC2-4200 ECC DDR2 DIMM non-chipkill
	DIMM装着状況	1 x 512MB	
	DIMMソケット数(空き)	4(3)	2 x 512MB
	最大容量	8GB ²	
ビデオ・サブシステム	SVGA (ATI RN50b/ES1000)		
ビデオ・メモリー	16MB		
ディスク・インターフェイス	タイプ (RAIDコントローラー)	SATA (オンボード・ServeRAID 8e) (RAID 0,1機能付き)	SATA/SAS (オンボード・ServeRAID 8e) (RAID 0,1機能付き)
	チャネル数	1	1
	内部コネクタ	4	4
	外部コネクタ	0	0
補助記憶装置 (内蔵)	FDD	N/A	
	標準HDD容量	オープン	
	最大HDD容量 ³	1TB ⁴	1.2TB ⁵
	CD-ROM	48倍速IDE	
ストレージ ベイ (空き)	5.25型ハーフハイト	2(1) ⁶	
	3.5型スリムハイト	4(4) (シンプルスワップ)	N/A
	ホットスワップ	N/A	4(4) (SATA HDDとSAS HDDは混在不可)
PCIスロット (空き)	PCI Express x8	1(1)	
	PCI Express x1	1(1)	
	33MHz-32bit	2(2) PCI 2.2準拠	
PCI-Xスロット (空き)	100MHz-64bit	オプション	2(2) PCI-X 1.0準拠
インターフェース	シリアル x2 (NS16550A互換)、IEEE1284準拠パラレル (SPP/EPP/ECPモード対応)、 USB (Ver 2.0) x4 (フロント x2、リア x2)、キーボード、マウス、モニター		
ネットワーク・インターフェース	全二重 Ethernet 10Base-T/100Base-TX/1000Base-T (Broadcom 5721)		
システム管理機能	標準装備 (mini BMC、IPMI 1.5準拠)		
本体寸法 (mm)	216 (W) X 540 (D) x 438 (H)		
質量 (kg)	16.3 (最小)、20.8 (最大)		
環境対応	RoHS指令 ⁷ 準拠		
電源ユニット定格出力	400W (オートリスタート機能付 ⁸)		2/2 (430Wホットスワップ・リダundant 電源ユニット)(オートリスタート機能付 ⁸)
発熱量 (最大/最小)	350W (1194Btu/Hr) / 106W (361Btu/Hr)		
入力電力 (最大/最小)	0.352kVA / 0.106kVA		
消費電力 (最大/最小)	350W / 106W		
エネルギー消費効率 ⁹	J区分、0.011		J区分、0.009
サポートOS ¹⁰	Windows Server™ 2003 Enterprise x64 Edition、Windows Server™ 2003 Standard x64 Edition、 Windows Server™ 2003 Enterprise Edition、Windows Server™ 2003 Standard Edition、Windows Server™ 2003 Web Edition、 Windows® Small Business Server 2003、Windows® 2000 Server、Windows® 2000 Advanced Server、 Red Hat Enterprise Linux AS/ES/WS 4 for AMD64/EM64T ¹¹ 、Red Hat Enterprise Linux AS/ES/WS 4 for x86 ¹¹ 、 SUSE LINUX Enterprise Server 9 for AMD64/EM64T(SP1以降) ¹¹		
添付ソフトウェア	IBM Director、ServerGuide		
付属品	キーボード (黒)、マウス (黒)、電源コード (NEMA 5-15P (PAP/PAM)は1本、PANは2本)、 ユーザーズ・ガイド、インストール・ガイド、ドキュメントCDパック		
サービス	スタートアップ ⁹⁰ ¹⁴		
保証期間	1年間部品/1年間営業日以降対応オンサイト修理・保証サービス (8時間 × 週5日/CRU ¹²)		
保守料金 ¹³	33,600円 (税別)/年 (2年目以降)		
IBMダイレクト価格(税別)	100,000円	135,000円	159,000円

1 1U=44.45mm。
 2 標準装備のメモリーを取り外し、4 x 2GBメモリーに付け替える必要があります。
 3 ハードディスク容量に関しては、MBは百万バイトを表し、GBは10億バイトを表します。ユーザーがアクセスできる総容量は作業環境によって変化します。
 4 250GBのSATA ハードディスクを4台装着した場合。
 5 300GBのSAS ハードディスクを4台装着した場合。
 6 ハードディスク・ドライブは導入できません。
 7 特定有害物質の使用制限に関するEUの指令。
 8 対象物質は鉛、水銀、カドミウム、六価クロム、ポリ臭化ビフェニール、ポリ臭化ジフェニルエーテルで、この6物質の使用について制限されます。
 9 電源障害 (停電等)からの復電時にサーバーが自動再始動する機能。
 10 エネルギー消費効率とは、エネルギーの使用の合理化に関する法律 (昭和54年法律第49号。以下「省エネルギー法」という。)で定める測定方法により測定された消費電力を省エネルギー法で定める複合理論性能で除したものです。
 11 これらのOSはサポートOSであり、使用にあたっては別途購入の必要があります。
 12 基本OS部分のみ。
 13 xSeriesの構成部品の一部は、お客様にて交換できるように設計されており、このような考えに基づいて設計された部品をCRU(CRU=Customer Replaceable Unit,以下CRU/お客様による交換可能部品)と呼びます。ハードウェア障害の場合、IBM/ハードウェア障害テクニカルセンターにご連絡をいただき故障内容などを確認させていただき、その電話での問題判別の結果、問題のある部分が一箇所に特定できその部品がCRUの場合、IBMはお客様に交換用のCRUを送付し、お客様ご自身で交換していただきます。(IBM技術員はお客様サイトへ訪問いたしません)
 14 1年間営業日以降対応修理サービスです。システム装置は1年間のオンサイト保守および1年間の無料保守部品保証を含みます。
 2年目以降のオンサイト保守に関しては、保守オプションおよびService Pacで提供されます。
 15 詳しくは下記URLをご参照ください。
<http://www.ibm.com/services/ip/index.wss/offering/its/a1018906>

本ガイドの使い方

最終ページの「構成一覧」を使用すると、実際に組んだ構成の一覧表を効率的に作成できます。各スロットの仕様、個数などを確認しながら、選択したものには欄にチェックを付け、個数を記入します。それぞれ対応したオプションを「構成一覧」に反映させ、個数、金額の合計を記入すれば簡単な見積書にもなります。本書におけるイラストのサイズ、製品の取り付け位置等は実際の製品と異なる場合があります。

内部構成図

背面

前面

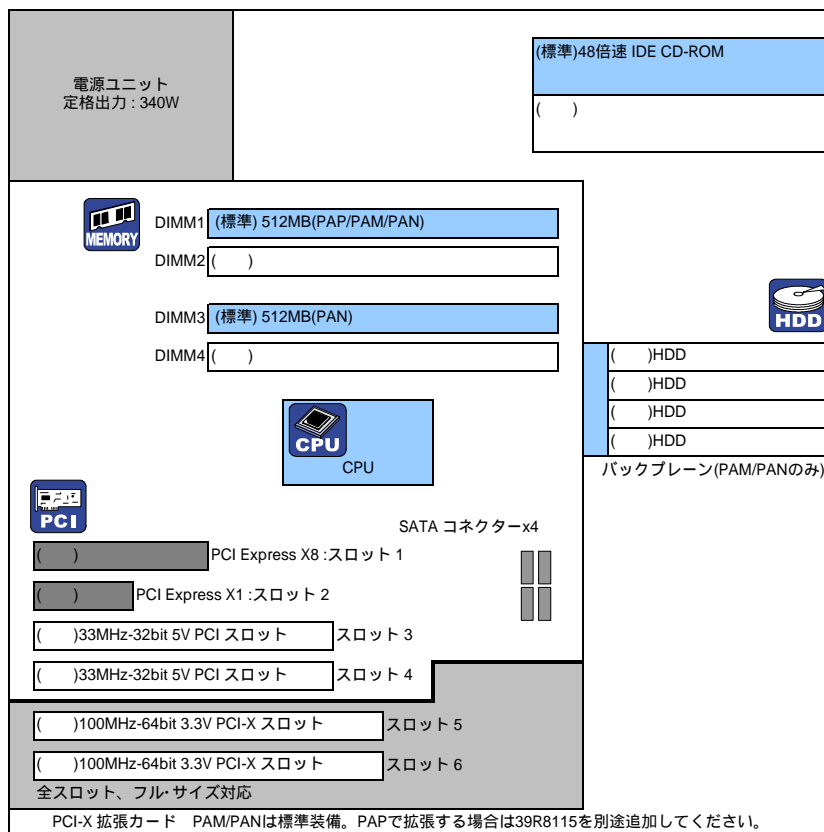

ベイ1(5.25型ハーフ・ハイト) 1

ベイ2(5.25型ハーフ・ハイト) 1
ハードディスク・ドライブは導入できません。

ベイ4(3.5型スリム・ハイト) 2
ベイ5(3.5型スリム・ハイト) 2
ベイ6(3.5型スリム・ハイト) 2
ベイ7(3.5型スリム・ハイト) 2

背面インターフェイス

- 1 フロント・アクセス可。
- 2 フロント・アクセス可。PAPIはシンプルスワップSATA、PAM/PANIはSATA/SASホットスワップ。SATA HDDとSAS HDDは混在できません。

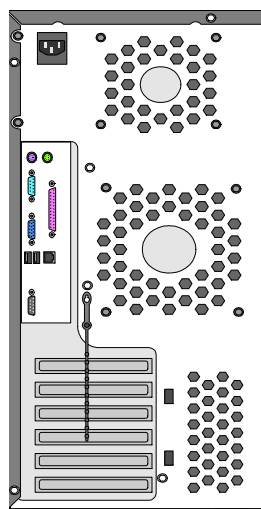
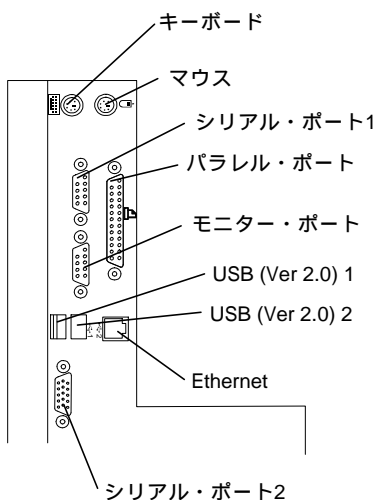

シンプルスワップSATAモデル

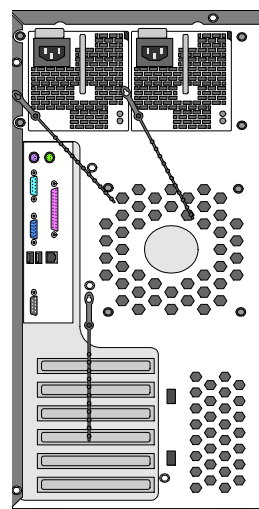

ホットスワップSATA/SAS冗長電源モデル



システム装置

	モデル	IBMダイレクト価格(税別)	主な標準スペック	選択欄
@server xSeries 206m	8485-PAP	100,000円	HT テクノロジ Pentium® 4 プロセッサ 630 (2MB L2キャッシュ/3GHz/800MHz FSB)、512MBメモリー、シンプルスワップSATA HDDモデル。	
	8485-PAM	135,000円	HT テクノロジ Pentium® 4 プロセッサ 630 (2MB L2キャッシュ/3GHz/800MHz FSB)、512MBメモリー、ホットスワップSATA/SAS HDDモデル。	
	8485-PAN	159,000円	Pentium® D プロセッサ 820 (2x1MB L2キャッシュ/2.80GHz z /800MHz FSB)、1GBメモリー、ホットスワップSATA/SAS HDD、冗長電源モデル。	



メモリ・オプション

メモリ・スロット	(標準) 512MB (PAP/PAM/PAN)	DIMM1 } ペア 1 DIMM2 } DIMM3 } DIMM4 } ペア 2
	()	
	(標準) 512MB (PAN)	
	()	

メモリの導入について

構成 1	DIMM 1	
構成 2	DIMM 1 & DIMM 3	1枚追加する場合は、DIMM 3にDIMM 1と同サイズ、同タイプのDIMMを導入してください。
構成 3	DIMM 1 & DIMM 3、DIMM2 & DIMM 4	次に追加する場合にはDIMM 2、DIMM 4に同サイズ、同タイプのDIMMを追加してください。

メモリの追加枚数について

2Way インターリーブをサポートしています。ペア1(DIMM1-DIMM3)、ペア2(DIMM2-DIMM4)に同サイズ、同タイプのメモリ2枚を組み合わせ導入して下さい。なお、3枚の構成はサポートされません。

BIOSおよびOSで表示されるメモリ容量について

4GB以上の(物理または論理)メモリを取り付けると、一部のメモリはさまざまなシステム・リソース用に予約され、オペレーティング・システムでは使用不可になります。システム・リソース用に予約されるメモリの量は、オペレーティング・システム、サーバーの構成、および構成済みPCI オプションによって決まります。

サポート・メモリ

番号	品名	IBMダイレクト価格(税別)	選択欄 × 個数
30R5148	512MB PC2-4200 (1x512MB) ECC DDR2 RoHS SDRAM DIMM	19,800円	x ()
30R5149	2GB PC2-4200 (2x1GB) ECC DDR2 RoHS SDRAM DIMM Kit	87,000円	x ()
30R5150	4GB PC2-4200 (2x2GB) ECC DDR2 RoHS SDRAM DIMM Kit	580,000円	x ()

メモリ構成例 1

		PAN標準構成										
番号	品名	総容量	512MB	1GB	2GB	2GB	3GB	4GB	4GB	5GB	6GB	8GB
標準	512MB PC2-4200 (1x512MB)	選択欄				-		-	-		-	-
30R5148	512MB PC2-4200 (1x512MB)	x(個数)	-	1	3	-	1	-	-	1	-	-
30R5149	2GB PC2-4200 (2x1GB)	x(個数)	-	-	-	1 2	1	2 2	-	-	1 2	-
30R5150	4GB PC2-4200 (2x2GB)	x(個数)	-	-	-	-	-	-	1 2	1	1 2	2 2
	搭載枚数		1枚	2枚	4枚	2枚	4枚	4枚	2枚	4枚	4枚	4枚

- このメモリ構成例はこのモデルで構成可能な構成をすべて示しているわけではありません。
- 標準メモリを取り外す必要があります。



PCI アダプター・オプション

()	PCI Express X8 :スロット 1
()	PCI Express X1 :スロット 2
()	33MHz-32bit 5V PCI スロット スロット 3
()	33MHz-32bit 5V PCI スロット スロット 4
()	100MHz-64bit 3.3V PCI-X スロット スロット 5
()	100MHz-64bit 3.3V PCI-X スロット スロット 6

全スロット、フルサイズ対応
PCI-X 拡張カード PAM/PANは標準装備。PAPで拡張する場合は39R8115を別途追加してください。

拡張カード						
番号	品名	IBMダイレクト価格(税別)	選択個数	PCI/PCI-X	対応スロット	
39R8115	PCI-X 拡張カード	6,800円	x ()	64bit 100MHz PCI-X	拡張スロット	
SATA HDDモデルにおいて、100MHz-64bit PCI-X スロット x2を追加します。 ホットスワップSATA/SAS HDDモデルには標準搭載されています。						

ネットワークカード システム装置には、10/100/1000 Ethernet アダプター相当がマザーボード上についています。

番号	品名	IBMダイレクト価格(税別)	選択個数	PCI/PCI-X	対応スロット	
06P3601	10/100 Ethernet サーバー・アダプター	11,000円	x ()	32bit 33MHz PCI	3~6	
ホットプラグ対応。2枚導入によりリダンダント構成可能。32bit/33MHz ハーフサイズ。3.3V/5V ユニバーサル電源対応。 10/100Mbps。						
31P9601	PRO/1000 モンタナ・イーサネット・アダプター	30,000円	x ()	64bit 133MHz PCI-X	5~6	
インテル 82545GMチップ。ホットプラグ対応。2枚導入によりリダンダント構成可能。標準PCIブラケットとLow Profile PCIブラケットの両方に対応可能。64bit/133MHz ハーフサイズ。3.3V/5V ユニバーサル電源対応。						
73P4001	Netxtreme 1000 SX+ Ethernet アダプター	85,000円	x ()	64bit 133MHz PCI-X	5~6	
ファイバー接続により対ノイズ性を向上し、長距離伝送が可能。SCコネクタ接続。 64bit/133MHz ハーフサイズ。3.3V/5V ユニバーサル電源対応。						
73P4101	Netxtreme 1000 T+ Ethernet アダプター	30,000円	x ()	64bit 133MHz PCI-X	5~6	
Broadcom BCM5703チップ。オンボードLANもしくは2枚導入によりリダンダント構成可能。 64bit/133MHz ハーフサイズ。3.3V/5V ユニバーサル電源対応。オンボードEthernetとチーミング可能。						
73P4201	Netxtreme 1000 T+ デュアルポート Ethernet アダプター	47,000円	x ()	64bit 133MHz PCI-X	5~6	
Broadcom BCM5704チップ。デュアルポート Gigabit Ethernet。オンボードLANもしくは2枚導入によりリダンダント構成可能。 64bit/133MHz ハーフサイズ。3.3V/5V ユニバーサル電源対応。オンボードEthernetとチーミング可能。						
73P3501	NetXtreme 1000 Express Ethernet Adapter	36,000円	x ()	PCI-Express	1~2	
PCI Express x1 をサポート。標準PCIブラケットとLow Profile PCIブラケットの両方に対応可能。 Gigabit Ethernet。オンボードEthernetとチーミング可能。						

ストレージ・コントローラー

番号	品名	IBMダイレクト価格(税別)	選択個数	PCI/PCI-X	対応スロット	
13N2249	Ultra320 SCSI コントローラー	33,000円	x ()	64bit 133MHz PCI-X	5~6	
内蔵テープ装置を接続する場合は、導入する必要があります。内蔵用4ドロップ68ピンSCSIケーブル付属。 64bit/133MHz。68ピンの内部コネクタと1つの外部VHDCIコネクタ。1チャンネル。データ転送速度 320Mbps。						
内蔵SCSI テープ装置						
39R8729	ServeRAID-8i SAS コントローラー	85,000円	x ()	64bit 133MHz PCI-X	6	
キャッシュ 256MB (バッテリー・バックアップ付き) Serial-Attached SCSI 3.0Gbps対応 RAIDレベル 0, 1, 5, 1E, 10, 50, 5EE, 6,60 内蔵HDDのRAID構成を組む場合は導入する必要があります。						
内蔵HDD (ホットスワップSATA/SAS HDDモデルのみ)						
71P8648	IBM ServeRAID 7i SATA コントローラー	34,000円	x ()	64bit 66MHz PCI	3~6	
キャッシュ 64MB 4ポート SATA対応RAIDコントローラー。2本のSATA対応ケーブルが同梱されます。 RAIDレベル 0, 1, 5, 10 64bit/66MHz ハーフサイズ。3.3V/5V ユニバーサル電源対応。						
内蔵SATA HDD (シンプルスワップSATA HDDモデルのみ)						
32P0033	ServeRAID-6M コントローラー	129,000円	x ()	64bit 133MHz PCI-X	5~6	
キャッシュ 128MB (バッテリー・バックアップ付き) 2チャンネルUltra320 SCSI対応。外付けポートのみ使用可能。 RAIDレベル 0, 1, 5, 1E, 00, 10, 50, 1E0, 5EE 外部SCSIストレージ装置を接続する場合は導入する必要があります。						
02R0988	ServeRAID-6M コントローラー(256MB キャッシュ)	158,000円	x ()	64bit 133MHz PCI-X	5~6	
キャッシュ 256MB (バッテリー・バックアップ付き) 2チャンネルUltra320 SCSI対応。外付けポートのみ使用可能。 RAIDレベル 0, 1, 5, 1E, 00, 10, 50, 1E0, 5EE 外部SCSIストレージ装置を接続する場合は導入する必要があります。						
外付けSCSI HDD						

Windows Server 2003においてアレィ・コントローラー(ServeRAID/SCSI/Fibre)導入時、「IRQL_NOT_LESS_OR_EQUAL」エラーが表示された場合は、Microsoftより提供されます修正プログラムを適用することで回避可能です。詳しくはMicrosoft Webサイトのマイクロソフト サポート技術情報 - 823728 をご参照ください。
http://support.microsoft.com/default.aspx?scid=kb;[LN];823728
修正プログラムについて
Microsoft Web サイト (http://www.microsoft.com/japan/) ダウンロードセンター キーワード '823728'

iSCSI アダプター						
番号	品名	IBMダイレクト価格(税別)	選択個数	PCI/PCI-X	対応スロット	
73P3601	iSCSI Server アダプター	85,000円	x ()	64bit 133MHz PCI-X	5~6	
	64bit/133MHz PCI-X対応、ハーフサイズのホスト・バス・アダプター。ストレージデータをIPプロトコルに変換しイーサネットIPネットワークでDS300に接続します。Windowsのみサポート。					



ファイバー・チャネル・アダプター						
番号	品名	IBMダイレクト価格(税別)	選択個数	PCI/PCI-X	対応スロット	
13N1873	2Gbpsファイバーチャネル・ホスト・バス・アダプター	116,000円	x ()	64bit 133MHz PCI-X	5~6	
	64bit/133MHz PCI-X対応、LowProfile、ハーフサイズのホスト・バス・アダプター。2Gbpsファイバーチャネル。DS400接続用。					



24P0960	DS4000 FC2-133 ホスト・バス・アダプター	240,200円	x ()	64bit 133MHz PCI-X	5~6	
	64bit/133MHz PCI-X対応、ハーフサイズのホスト・バス・アダプター。2Gbps、1Gbpsを自動センサ。					

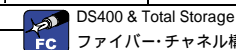

ファイバー・チャネル構成ガイドをご参照ください。

システム管理						
番号	品名	IBMダイレクト価格(税別)	選択個数	PCI/PCI-X	対応スロット	
59P2994	リモート管理アダプター-II (J)	61,000円	x ()	32bit 33MHz PCI	3~4	
	フルタイムのリモート・アクセスを提供し、リモート管理を単純にします。					

リモート管理アダプター-IIを使用する時は以下の注意が必要です。

リモート管理アダプター-IIを使用してRedHat Linuxを導入する場合は、下記のとおりインストーラーを起動してください。

GUIモードでインストーラーを起動する場合：boot:プロンプトで'linux vga=791 nousb'と指定し、インストーラーを起動ください。

TEXTモードでインストーラーを起動する場合：boot:プロンプトで'text nousb'と指定し、インストーラーを起動ください。

リモート管理アダプター-IIを使用してRedhat Enterprise Linux AS2.1上でGUIモードを使用する場合は、テキストモードで導入を終了し、一旦テキストモードでログインしてください。その後、/etc/X11/XF86Config-4ファイルを編集し、'Device'セクションのビデオドライバー名を、'radeon'から'vesa'に変更、同じファイルの'Monitor'セクションの(option 'dpms')行を (Option 'dpms' 'off')に変更し、さらに、同じファイルの'Screen'セクションの表示モードが'1024x768'のみであることを確認してください。(Modes '1024x768')

リモート管理アダプター-IIを使用してSuSE Linux Enterprise Server 8, TurboLinux Enterprise Server 8上でGUIモードを使用する場合は、ブートオプションに'vga=791'を指定した上でGUIモードで導入を終了し、一旦テキストモードでログインしてください。その後、/etc/X11/XF86Configファイルを編集し、'Device'セクションのビデオドライバー名を、'radeon'から'vesa'に変更してください。次に、/boot/grub/menu.lstファイルを編集して、'Title Linux'セクションのkernel行の'vga=791'の文字列を削除してください。

リモート管理アダプター-IIをWindows 2000の元で使用する場合、OSの導入を終了した後、デバイス・マネージャーの中で、キーボードのデバイス・ドライバーを'English 101/102 Keyboard'から、'Japanese 106/109 Keyboard'に変更する必要があります。(マイクロソフト サポート 技術情報 280725)

この変更はServerGuideを使用してOSの導入を行った場合も同様に必要です。

Windows 2000の元でリモート管理アダプター-IIを使用する場合、ATI Radeon 7000用ビデオデバイスドライバーの導入が必要になります。

IBMサポートサイト (<http://www.ibm.com/pc/support/>) より、"ATI Radeon 7000 Video device driver for Microsoft Windows 2000"をダウンロードの上、ご使用ください。デバイスドライバーの検索の際には、Categoryに'Remote Supervisor Adaptor II'、Operating Systemに'Windows 2000'をご指定ください。

HDD ハードディスク・ドライブ

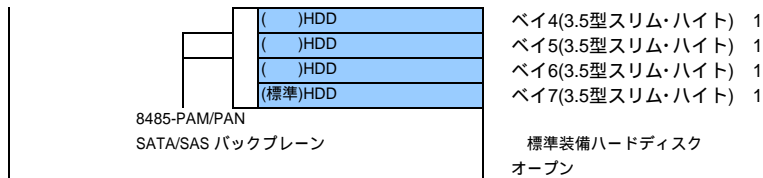

- 1 フロント・アクセス可。PAPはシンプルスワップSATA、PAM/PANはSATA/SASホットスワップ。SATA HDDとSAS HDDは混在できません。

SATA HDD モデル (最大4台までのHDDを接続可能)

標準構成

SATAコネクタ x 4 標準装備

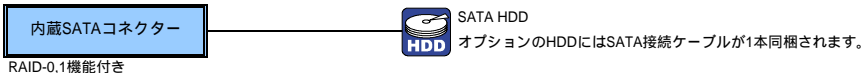

RAID-0,1機能付き

内蔵HDDでRAID構成をする場合

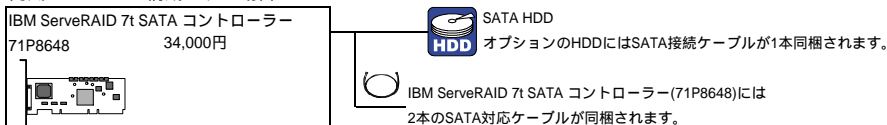

シンプルスワップSATAハードディスク オンボード SATAコントローラで4台まで導入可能。				
番号	品名	IBMダイレクト価格(税別)	選択欄 x 個数	サポート・ベイ
39M4500	80GB シンプルスワップ 3Gb/s SATA HDD	9,800円	x ()	4...7
39M4504	160GB シンプルスワップ 3Gb/s SATA HDD	16,800円	x ()	4...7
39M4508	250GB シンプルスワップ 3Gb/s SATA HDD	26,000円	x ()	4...7

ホットスワップSATA/SAS HDD モデル (最大4台までのHDDを接続可能)

標準構成

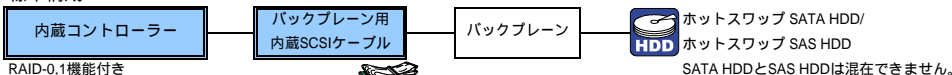

RAID-0,1機能付き

内蔵HDDでRAID構成をする場合

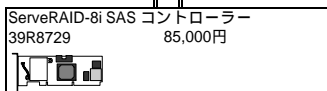
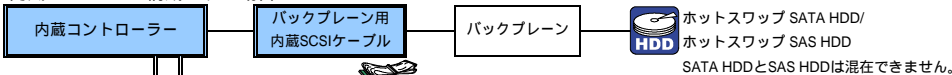

SATA HDDとSAS HDDは混在できません。

番号	品名	IBMダイレクト価格(税別)	選択欄 x 個数	サポート・ベイ
ホットスワップSATAハードディスク				
39M4522	160GB ホットスワップ 3Gb/s SATA HDD	18,800円	x ()	4...7
39M4526	250GB ホットスワップ 3Gb/s SATA HDD	28,000円	x ()	4...7

番号	品名	IBMダイレクト価格(税別)	選択欄 x 個数	サポート・ベイ
ホットスワップSASハードディスク				
26K5697	36GB 15K 3.5インチ SAS HS HDD	60,000円	x ()	4...7
26K5698	73GB 15K 3.5インチ SAS HS HDD	95,000円	x ()	4...7
26K5699	146GB 15K 3.5インチ SAS HS HDD	170,000円	x ()	4...7
26K5709	73GB 10K 3.5インチ SAS HS HDD	75,000円	x ()	4...7
26K5710	146GB 10K 3.5インチ SAS HS HDD	100,000円	x ()	4...7
26K5711	300GB 10K 3.5インチ SAS HS HDD	180,000円	x ()	4...7



外部ストレージ拡張装置

接続するには、外付けSCSIポートを装備しているSCSIコントローラーが必要になります。

SCSI接続			
番号	品名	IBMダイレクト価格(税別)	選択欄 x 個数
17331RU 	EXP400 ストレージ拡張装置	405,000円	x ()
	デュアル・コントローラ 500Wホットスワップ・リダundant電源 ラック型 (3U) 最大14台 (4.2TB=300GBx14)までSCSI HDDを導入可能		
59P5018	EXP400 サービス・モジュール EXP400に2台のサーバーの共有とクラスタリングを可能にします。	129,000円	x ()
09N7296	EXP300 ラック・タワー変換キット タワー型に変換いたします。	65,000円	x ()

 ホットスワップSCSI ハードディスク



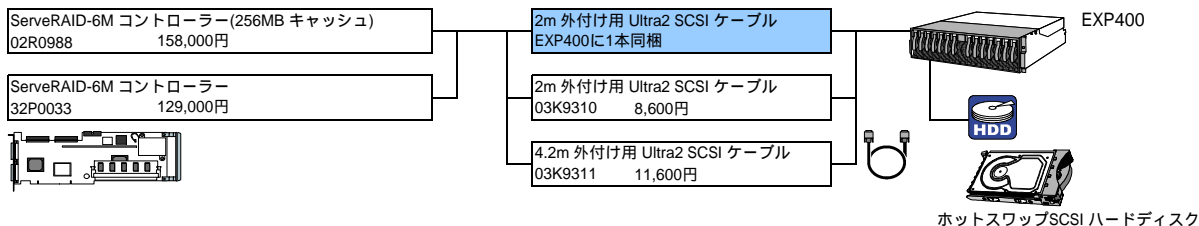

接続ガイド

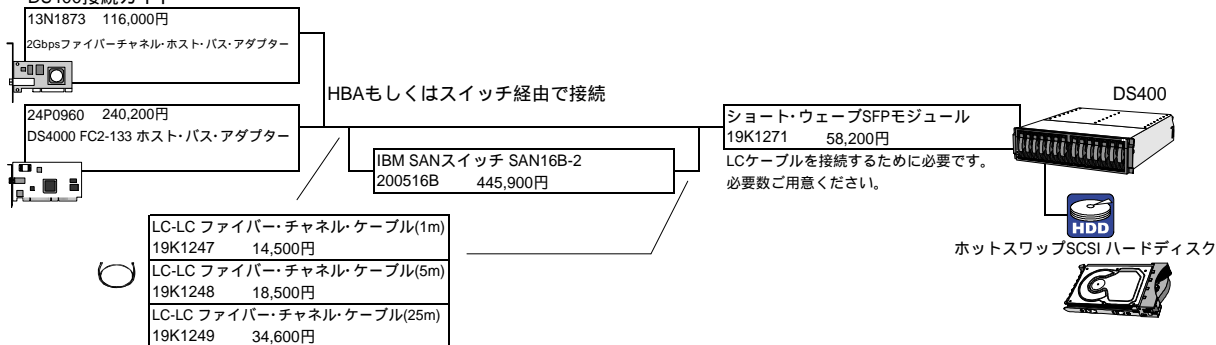

DS400接続ガイド



ファイバー・チャネル接続			
構成は別紙「DS300/DS400構成ガイド」を参照してください。			
番号	品名	IBMダイレクト価格(税別)	選択欄 x 個数
17001RS 	TotalStorage DS400 モデル 1RS	654,000円	x ()
	キャッシュ 256MB RAIDレベル 0,1,10,5,50	シングル・コントローラ 内蔵最大14台 (4.2TB)のHDDを搭載可能 EXP400を接続することによって最大40台(12TB)のHDDを搭載可能	
17002RD 	TotalStorage DS400 モデル 2RD	959,000円	x ()
	キャッシュ 256MB RAIDレベル 0,1,10,5,50	デュアル・コントローラ 内蔵最大14台 (4.2TB)のHDDを搭載可能 EXP400を接続することによって最大40台(12TB)のHDDを搭載可能	

13N1778	TotalStorage Flashcopy for DS300&DS400 シンプルなバックアップ、リストア、稼働時間の向上を提供します。 導入する際は1GB PC2700 CL2.5 ECC DDR SDRAM UDIMM(06P4055)も併せて追加する必要があります。	523,000円	x ()
06P4055	1GB PC2700 CL2.5 ECC DDR SDRAM UDIMM ファームウェアをバージョン7.0以降にアップグレードする必要があります。	50,000円	x ()
13N1779	EXP400 アタッチライセンス for DS400 最大2台までのEXP400ストレージ拡張装置 (17331RU)を追加するためのライセンスを提供いたします。	261,000円	x ()

 ホットスワップSCSI ハードディスク



外部ストレージ拡張装置

DS300接続ガイド

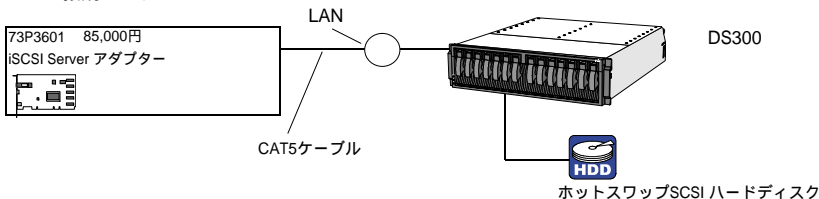

iSCSI接続 構成は別紙「DS300/DS400構成ガイド」を参照してください。			
番号	品名	IBMダイレクト価格(税別)	選択欄 x 個数
17011RS 	TotalStorage DS300 モデル 1RS	523,000円	x ()
	キャッシュ 256MB	シングル・コントローラ	
	RAIDレベル 0,1,10,5,50	最大7台 (2.1TB=300GBx7)までSCSI HDDを導入可能	

13N1778 	TotalStorage Flashcopy for DS300&DS400	523,000円	x ()
	シンプルなバックアップ、リストア、稼働時間の向上を提供します。 導入する際は1GB PC2700 CL2.5 ECC DDR SDRAM UDIMM(06P4055)も併せて追加する必要があります。		
13N1775 	DS300 パワー・サプライ アップグレード	130,000円	x ()
	17011RLに適用することで、HDDベイ8-14の追加および電源&ファン機構をリダンダントにすることができます。		
06P4055 	1GB PC2700 CL2.5 ECC DDR SDRAM UDIMM	50,000円	x ()
	ファームウェアをバージョン7.0以降にアップグレードする必要があります。		

HDD
ホットスワップSCSI ハードディスク

17011RL 	TotalStorage DS300 モデル 1RL	392,000円	x ()
	キャッシュ 256MB	シングル・コントローラ	
	RAIDレベル 0,1,10,5,50	最大14台 (4.2TB=300GBx14)までSCSI HDDを導入可能	
17012RD 	TotalStorage DS300 モデル 2RD	741,000円	x ()
	キャッシュ 256MB	デュアル・コントローラ	
	RAIDレベル 0,1,10,5,50	最大14台 (4.2TB=300GBx14)までSCSI HDDを導入可能	

13N1778 	TotalStorage Flashcopy for DS300&DS400	523,000円	x ()
	シンプルなバックアップ、リストア、稼働時間の向上を提供します。 導入する際は1GB PC2700 CL2.5 ECC DDR SDRAM UDIMM(06P4055)も併せて追加する必要があります。		
06P4055 	1GB PC2700 CL2.5 ECC DDR SDRAM UDIMM	50,000円	x ()
	ファームウェアをバージョン7.0以降にアップグレードする必要があります。		

HDD
ホットスワップSCSI ハードディスク



番号	品名	IBMダイレクト価格(税別)	選択欄 x 個数
ストレージ拡張装置 対応ハードディスク			
90P1304	36GB ホットスワップ U320 10K ハードディスク	33,000円 ¹	x ()
90P1305	73GB ホットスワップ U320 10K ハードディスク	47,000円	x ()
90P1306	146GB ホットスワップ U320 10K ハードディスク	78,000円	x ()
90P1307	300GB 10K ホットスワップ Ultra320 SCSI HDD	148,000円	x ()
90P1380	36GB 15K ホットスワップ Ultra320 SCSI HDD	47,000円	x ()
90P1381	73GB 15K ホットスワップ Ultra320 SCSI HDD	78,000円	x ()
90P1382	146GB 15K ホットスワップ Ultra320 SCSI HDD	144,000円	x ()

1 限定供給品。



テープ・バックアップ装置

テープ装置を接続する場合は別途Ultra320 SCSI コントローラー(13N2249)をご用意ください。

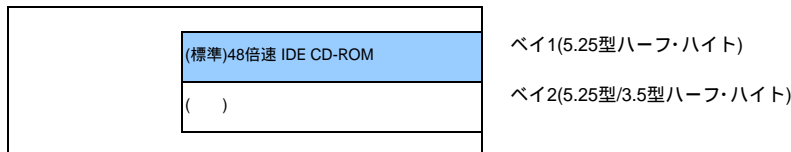

内蔵テープ・バックアップ装置・接続ガイド

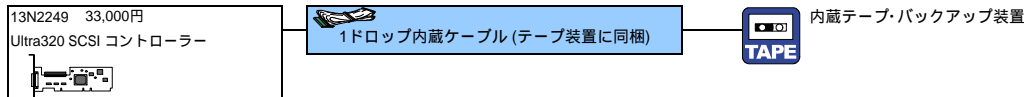

内蔵テープ装置 (SCSIインターフェイス) 導入する場合、別途SCSIカードが必要です。				
番号	品名	IBMダイレクト価格(税別)	選択個数	サポート・ベイ
71P9145	36/72GB DDS G5 テープドライブ 最大容量(非圧縮/圧縮) : 36GB/72GB 転送速度MB/sec(非圧縮/圧縮) : 3.5/7 Ultra2 SCSI クリーニング・カートリッジx1、1ドロップ内蔵SCSIケーブルを同梱	172,000円	x()	2
25L9677 1	36/72GB DDS-G5/ARCserve R11 キット	305,000円	x()	2
25L9678 2	36/72GB DDS-G5/ARCserve R11+DRキット	357,000円	x()	2
71P9158	IBM DDS G5 データカートリッジ 5巻パック	26,000円	x()	
59P6746	VXA-2 80/160GB テープドライブ 最大容量(非圧縮/圧縮) : 80GB/160GB 転送速度MB/sec(非圧縮/圧縮) : 6/12 Ultra2 SCSI クリーニング・カートリッジx1、1ドロップ内蔵SCSIケーブルを同梱	164,000円	x()	2
25L9679 1	80/160GB VXA-2/ARCserve R11 キット	349,000円	x()	2
25L9680 2	80/160GB VXA-2/ARCserve R11+DRキット	401,000円	x()	2
71P9160	IBM VXA2 データカートリッジ 5巻パック	87,000円	x()	
59P6745	80/160GB ハーフハイトDLTVS160 テープドライブ 最大容量(非圧縮/圧縮) : 80GB/160GB 転送速度MB/sec(非圧縮/圧縮) : 8/16 Ultra160 SCSI クリーニング・カートリッジx1、1ドロップ内蔵SCSIケーブルを同梱	260,000円	x()	2
25L9687	80/160GB DLTVS160/ARCserve R11 キット	427,000円	x()	2
25L9688 2	80/160GB DLTVS160/ARCserve R11+DRキット	479,000円	x()	2
71P9183	IBM DLTVS160 データカートリッジ 5巻パック	61,000円	x()	
25R0005	200/400GB ハーフハイト LTO Ultrium2 テープドライブ 最大容量(非圧縮/圧縮) : 200GB/400GB 転送速度MB/sec(非圧縮/圧縮) : 24/48 Ultra160 SCSI クリーニング・カートリッジx1、1ドロップ内蔵SCSIケーブルを同梱	418,000円	x()	2
71P9159	IBM LTO Ultrium2 データカートリッジ 5巻パック	65,000円	x()	
25R0012	400/800GB LTO Ultrium3 テープドライブ 最大容量(非圧縮/圧縮) : 400GB/800GB 転送速度MB/sec(非圧縮/圧縮) : 80/160 Ultra160 SCSI クリーニング・カートリッジx1、1ドロップ内蔵SCSIケーブルを同梱	798,000円	x()	格納装置使用
25R0032	IBM LTO Ultrium3 データカートリッジ 5巻パック	120,000円	x()	

- BrightStor ARCserve Backup R11 for Windowsおよびメディア・カートリッジが同梱されます。
- BrightStor ARCserve Backup R11 Disaster Recovery Option for Windowsおよびメディア・カートリッジが同梱されます。

外付けオートローダー・接続ガイド

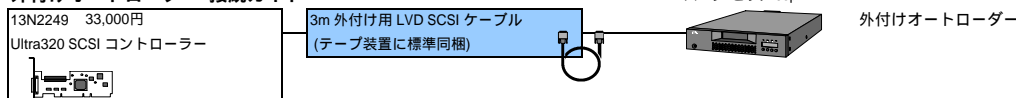

外付けオートローダー				
番号	品名	IBMダイレクト価格(税別)	選択個数	高さ
36232LX	3623シリーズ 1.6/3.2TB LTO 2 テープ・オートローダー 最大容量(非圧縮/圧縮) : 1.6TB/3.2TB 転送速度MB/sec(非圧縮/圧縮) : 35/70 Ultra160 SCSI 最大搭載可能数 : 8本 クリーニング・カートリッジx1を同梱 3m外付けSCSIケーブル、2.8m電源ケーブル(NEMA-5-15P)、4.3m電源ケーブル(IEC320-C14)を同梱	1,396,000円	x()	ラック型(2U)
71P9159	IBM LTO Ultrium2 データカートリッジ 5巻パック	65,000円	x()	
36232SX	SDLT320 テープ・オートローダー 最大容量(非圧縮/圧縮) : 1.28TB/2.56TB 転送速度MB/sec(非圧縮/圧縮) : 16/32 Ultra320 SCSI 最大搭載可能数 : 8本 クリーニング・カートリッジx1を同梱 3m外付けSCSIケーブル、2.8m電源ケーブル(NEMA-5-15P)、4.3m電源ケーブル(IEC320-C14)を同梱	1,396,000円	x()	ラック型(2U)
71P9153	IBM SDLT I データカートリッジ 5巻パック	87,000円	x()	

外付け格納装置・接続ガイド

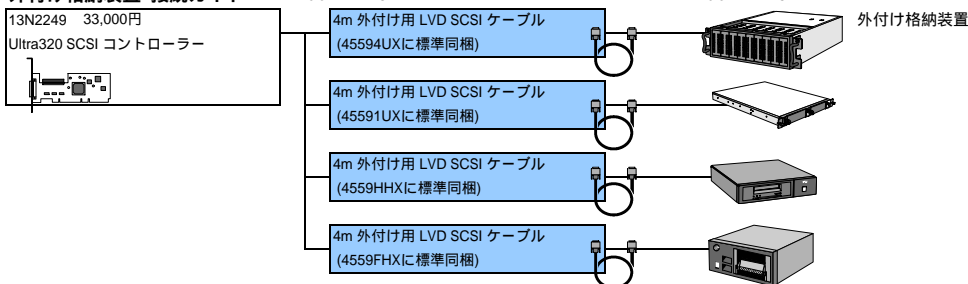

外付け格納装置				
番号	品名	IBMダイレクト価格(税別)	選択欄 x 個数	高さ
4559HHX	ハーフハイトテープ・エンクロージャー 1台のハーフハイトテープ・ドライブを格納可能。ラック固定棚に設置した場合は2Uのスペースが必要になります。 4m外付けSCSIケーブルx1、外部SCSIターミネーター、2.8m電源ケーブル(NEMA-5-15P)x1を同梱	52,000円	x ()	外置き(64mm)
4559FHX	フルハイトテープ・エンクロージャー 1台のフルハイトテープ・ドライブを格納可能。ラック固定棚に設置した場合は3Uのスペースが必要になります。 4m外付けSCSIケーブルx1、外部SCSIターミネーター、2.8m電源ケーブル(NEMA-5-15P)x1を同梱	62,000円	x ()	外置き(112mm)
45594UX	4U Rack Mount テープ・エンクロージャー 最大4台のフルハイトテープ・ドライブ、または6台のハーフハイトテープ・ドライブを格納可能(混在可)。 4m外付けSCSIケーブル、1.8m電源ケーブル(NEMA-5-15P)、2.7m電源ケーブル(IEC320-C14)を同梱	121,000円	x ()	ラック型(4U)
45591UX	1U xSeries テープ・エンクロージャー ラックマウント型(1U)。最大2台まで、ハーフハイトのテープ装置を格納可能。 2m外付け用SCSIケーブルx2、SCSIターミネーターx2および、2.7m電源コード(IEC320-C14)x1を同梱	85,000円	x ()	ラック型(1U)

テープ格納装置別テープ装置対応表

製品名	P/N	ハーフハイトテープ・エンクロージャー	フルハイトテープ・エンクロージャー	1U xSeries テープ・エンクロージャー	4U xSeries テープ・エンクロージャー
内蔵ハーフ・ハイト型		4559HHX	4559FHX	45591UX	45594UX
VXA-2 80/160GB テープドライブ	59P6746				
36/72GB DDS G5 テープ・ドライブ	71P9145				
80/160GB ハーフハイトDLTVS160 テープ・ドライブ	59P6745				
200/400GB ハーフハイト LTO Ultrium2 テープドライブ	25R0005				
内蔵フル・ハイト型					
400/800GB LTO Ultrium3 テープドライブ	25R0012				

[xSeries 206mにて稼働確認済み (IBMテストによる)テープ・バックアップ・ユーティリティー]

この動作確認リストに記載があっても、必ずしもバックアップ・ソフトベンダーの認証リストに記載されているとは限りません。テープ装置の動作確認につきましては、テープ・バックアップ・ユーティリティーの基本機能についてのみ確認しています。Disaster Recoveryなどのサポートにつきましてはバックアップソフトベンダーにご確認ください。なお、制限事項につきましては、以下のURLの重要情報をご参照ください。
http://www.ibm.com/jp/servers/eserver/xseries/tech/imp_info.html

Ultra320 SCSI コントローラー接続の場合

オペレーティング・システム	ユーティリティー
Windows Server 2003 x64 Edition	Windows バックアップ 25R0005のみ
Windows Server 2003 (32bit)	Windows バックアップ, ARCserve R11.1, BackupEXEC V10, Tivoli Storage Manager 5.3
Windows 2000 Server & Advanced Server	Windows バックアップ, ARCserve R11.1, BackupEXEC V10, Tivoli Storage Manager 5.3
Redhat Enterprise Linux	tar, Tivoli Storage Manager 5.3
SUSE LINUX	tar, Tivoli Storage Manager 5.3



コンソール・電源・その他オプション

サポートされるUPSにつきましては、「UPS選択の指標」をご参照ください。

番号	品名	IBMダイレクト価格(税別)	選択欄 x 個数
液晶モニター ラックマウントできません。外付けで使用してください。			
90P0720	*15型 TFT モニター L150P IBMが取り扱う他社製品	35,000円	x ()
39R6096	*17型 TFT モニター L171P IBMが取り扱う他社製品	42,000円	x ()
90P0732	*19型 TFT モニター L191P IBMが取り扱う他社製品	62,000円	x ()
90P0735	*20型 TFT モニター L200P IBMが取り扱う他社製品	97,000円	x ()
キーボード・マウス			
73P3158	NetBAY 1U モニターキット日本語キーボード トラックポイントおよびトラックパッドポイント装置機能付きPS/2日本語キーボード。 17231JX、17231UXおよび17232NXのキーボードトレイにのみ格納可能。	15,000円	x ()
25R6990	プリファード・プロ フルサイズ PS/2キーボード パームレスト付き109日本語キーボード。	4,000円	x ()
90P0740	スリーク・マウス (黒)	3,600円	x ()
90P0741	スクロールポイント プロ オプティカル マウス	5,200円	x ()
90P0742	3ボタン スクロールポイント マウス (オプティカル)	5,000円	x ()
90P0743	USB オプティカル ホイールマウス	2,600円	x ()
各種ドライブ 5.25型ハーフ・ハイト・ベイに導入可能。標準装備のCD-ROMドライブと交換になります。			
32R2906	マルチバーナー ドライブ プラス DVD +R DL:4倍速記録/8倍速再生/DVD ±R :12倍速記録/16倍速再生/DVD +RW :8倍速記録/8倍速再生/ DVD -RW :6倍速記録/8倍速再生/DVD-RAM :5倍速記録/5倍速再生/DVD-ROM :16倍速再生/ CD-R:40倍速記録/40倍速再生/CD-RW :24倍速記録/40倍速再生/CD-ROM :40倍速再生	21,200円	x ()
32R2905	CD-RW/DVD-ROM コンボドライブ DVD-ROM:16倍速再生 CD-R:48倍速再生/CD-RW :32倍速記録/CD-ROM :48倍速再生	13,200円	x ()
05K9276	ThinkPad USB ポータブル ディスケット ドライブ USBインターフェース 3.5インチ、1.44MB/720KBの読み書きが可能。USB Bus パワーサプライ。 この製品はレノボ・ジャパン製品となります。購入、保証に関してはレノボ・ジャパンの取り扱いとなります。	8,800円	x ()
その他			
39R9361	5Ux20D タワー/ラック変換キット タワー型を5Uのラック型に変換するためのラック・レールキットです	38,000円	x ()



ServicePac ワランティ&メンテナンス オプション

IBM製品をご購入のお客さまに、保証/保守サービスのサービスレベルとサービス期間をアップグレードするものです。通常の保守サービスの料金に比べ割安な料金でアップデートすることができます。

ServicePac商品内容

サービス提供方法	CRU/Non-CRU より選択
	CRUとはxSeriesの構成部品の一部は、お客様にて交換できるように設計されており、このような考えに基づいて設計された部品をCRU(CRU=Customer Replaceable Unit,以下CRU/お客様による交換可能部品)と呼びます。 ハードウェア障害の場合、IBMハードウェア障害テクニカルセンターにご連絡をいただき故障内容などを確認させていただき、その電話での問題判別の結果により問題のある部分が一箇所に特定できその部品がCRUの場合、IBMはお客様に交換用のCRUを送付し、お客様ご自身で交換していただきます。(IBM技術員はお客様サイトへ訪問いたしません) Non_CRUは、CRUの障害であってもIBMの技術員がお客様の機器設置先へ伺い修理する保守サービスです。
サービス期間	機器の保証期間開始から 3年間/4年間/5年間 より選択
サービス時間帯	1. 翌営業日以降の月曜日～金曜日 09:00 - 17:00 (8時間×週5日) 2. 月曜日～土曜日 08:00 - 20:00 (12時間×週6日) 3. 月曜日～日曜日 00:00 - 24:00 (24時間×週7日) より選択

ServicePacご購入についての注意点

- ServicePacは1年目の保証期間中のみ購入可能で、サービス内容の3年間、4年間、5年間は保証期間を含めての期間となります。
- ServicePac製品番号の料金はサービス提供期間中の保守サービスに対する一括払料金です。(1年分の料金ではありません)
- ServicePacの販売対象となる機器は追加 削除されていきます。ServicePacをご購入の際は、以下のURLのServicePac対象機器検索にて最新情報をご確認ください。検索結果ページに表示される「登録可能期限」以降に保証が開始される機器、または対象でない機器はサービスの登録ができません。

IBM ServicePac : http://www-6.ibm.com/jp/services/its/support/svcpack_new.html

xSeries 206m標準モデル (1年間NBD保証) (8485)

商品番号	サービスレベル	標準料金	税込料金
41W9468	3年間オンサイト修理 12X6 CRU	52,000円	54,600円
41W9469	4年間オンサイト修理 12X6 CRU	86,000円	90,300円
41W9470	5年間オンサイト修理 12X6 CRU	114,000円	119,700円
41W9474	3年間オンサイト修理 24X7 CRU	62,000円	65,100円
41W9475	4年間オンサイト修理 24X7 CRU	96,000円	100,800円
41W9476	5年間オンサイト修理 24X7 CRU	124,000円	130,200円
41W9471	3年間オンサイト修理 12X6 Non_CRU	67,000円	70,350円
41W9472	4年間オンサイト修理 12X6 Non_CRU	106,000円	111,300円
41W9473	5年間オンサイト修理 12X6 Non_CRU	139,000円	145,950円
41W9477	3年間オンサイト修理 24X7 Non_CRU	77,000円	80,850円
41W9478	4年間オンサイト修理 24X7 Non_CRU	116,000円	121,800円
41W9479	5年間オンサイト修理 24X7 Non_CRU	149,000円	156,450円
41W9480	3年間オンサイト・スーパーサービス 3年間オンサイト修理 24x7 Non_CRU+FW	95,000円	99,750円
41W9481	4年間オンサイト・スーパーサービス 4年間オンサイト修理 24x7 Non_CRU+FW	140,600円	147,630円
41W9482	5年間オンサイト・スーパーサービス 5年間オンサイト修理 24x7 Non_CRU+FW	179,000円	187,950円

12×6...月曜日～土曜日 08:00 - 20:00 (12時間×週6日)

24×7...月曜日～日曜日 00:00 - 24:00 (24時間×週7日)

オンサイト修理サービスとは、技術員がお客様のPC設置場所にお伺いして機器の修理をいたします。

オンサイト・スーパーサービス (Non_CRU+FW)とは障害箇所がお客様責任でインストール、適用して頂くことになっているIBM提供の機械コード(マイクロコード、BIOS、デバイスドライバ)をお客様に代わって技術員がインストール適用します。また障害箇所がCRU製品である場合でも、技術員が機械設置場所に訪問して新しいCRU部品に交換します。

機械コード予防保守又はお客様要望による機械コード(マイクロコード、BIOS、デバイスドライバ)更新はこのサービスをお買い上げのお客様に限って別途特別料金で提供いたします。

システム構成ガイド



ラック構成ガイド 詳しい構成方法については、P.II-299 『IBM NetBay ラック・ソリューション (システム構成ガイド)』 または、IBMホームページの<http://www.jp.ibm.com/servers/eserver/xseries/>を参照してください。

☐...ダイレクト・ラック・マウント

<p>格納スペース: 42U 93074SX 225,000円 1 NetBay42 S2 スタンダード・ラック 格納スペース: 42U 93074EX 207,000円 1 2 NetBay42 S2 拡張ラック</p>	<p>格納スペース: 42U 930842S 465,000円 1 NetBAY42 ER キャビネット 格納スペース: 42U 930842E 420,000円 1 2 NetBAY42 EX キャビネット</p>	<p>格納スペース: 25U 93072SX 164,000円 1 3 NetBay25 S2 スタンダード・ラック</p>	<p>格納スペース: 11U 9306110 68,000円 1 NetBAY11 スタンダード・ラック</p>
---	--	--	--

システム装置・コンソールサポート

<p>39R9361 38,000円 5Ux20D タワーラック変換キット</p>	<p>32P1636 68,000円 25cm KVM 変換オプション 32P1652 68,000円 1.5m KVM 変換オプション</p>	<p>23K4864 59,000円 6 LDAPアクティベーション・キー</p>	<p>90P0720 35,000円 4 * 15型 TFT モニター L150P</p>
<p>5U xSeries 206m ラック型</p>	<p>09N4293 9,600円 2m コンソール・ケーブル 94G7447 6,200円 3.6m コンソール・ケーブル</p>	<p>1735R16 593,000円 1U 16 Port リモート・コンソール・マネージャ 1735L04 111,000円 1U 4 Port ローカル・コンソール・マネージャ 1Uもしくは側面に設置</p>	<p>39R6096 42,000円 4 * 17型 TFT モニター L171P</p>
<p>電源ケーブルオプション 90P4859 1,500円 NEMA5-15P to IEC C13 電源ケーブル (4.3m)</p>	<p>31R3130 15,000円 3m コンソール・ケーブル (PS/2)</p>	<p>09N4291 178,000円 コンソール・スイッチ (2x8ポート) 09N4290 95,000円 コンソール・スイッチ (1x4ポート) 1Uもしくは側面に設置</p>	<p>90P0732 62,000円 4 * 19型 TFT モニター L191P</p>
<p>94G7448 3,000円 3.7m 電源コード C12</p>	<p>23K4809 3,200円 IEC C13 to C20 ジャンパー・電源ケーブル (2.8m)</p>	<p>17351LX 110,000円 1U コンソール・スイッチ (1x8ポート) 17352LX 198,000円 1U コンソール・スイッチ (2x16ポート) 1Uもしくは側面に設置</p>	<p>90P0735 97,000円 4 * 20型 TFT モニター L200P</p>
<p>PDU 7</p>	<p>32P1761 30,000円 1U DPI 100-127V PDU NEMA L5-15P</p>	<p>23K4864 59,000円 6 LDAPアクティベーション・キー</p>	<p>28L4707 19,000円 1U~2U キーボード・トレイ (ケーブル付き)</p>
<p>32P1736 39,000円 1U DPI 100/200V PDU L5-20P/L6-20P</p>	<p>32P1751 85,000円 1U DPI FE PDU NEMA L5-30P</p>	<p>17231JX 260,000円 8 1U NetBAY 1U フラットパネル・モニター・ コンソール・キット 日本語キーボード付</p>	<p>25R6990 4,000円 5 プリファード・プロ フルサイズ PS/2キーボード</p>
<p>32P1766 85,000円 1U DPI FE PDU NEMA L6-30P</p>	<p>32P1767 172,000円 1U DPI FE PDU IEC 309 2P+G 60A</p>	<p>17231UX 260,000円 9 1U NetBAY 1U フラットパネル・モニター・ コンソール・キット 日本語キーボード付</p>	<p>90P0740 3,600円 スリーク・マウス (黒)</p>
<p>フロントエンドPDU 7</p>	<p>26K4242 111,000円 1U DPI 60A/208V 単相 HD C13 PDU (IEC309 2P+G)</p>	<p>73P3158 15,000円 10 NetBAY 1U モニター・キット 日本語キーボード</p>	<p>23K0420 3,000円 *ディスプレイケーブル(アナログ用)1.5m (他社製品)</p>
<p>26K4244 111,000円 1U DPI 60A/208V 3相 HD C13 PDU (IEC309 3P+G)</p>	<p>26K4246 85,000円 1U DPI 30A/208V 単相 HD C13 PDU (NEMA L6-30P)</p>	<p>17232NX 190,000円 11 2U 2U フラットパネル・モニター・コンソール・キット</p>	<p>73P3158 15,000円 10 NetBAY 1U モニター・キット 日本語キーボード</p>
<p>26K4256 111,000円 1U DPI 60A/208V 単相 HD C19 PDU (IEC309 2P+G)</p>	<p>26K4258 111,000円 1U DPI 60A/208V 3相 HD C19 PDU (IEC309 3P+G)</p>	<p>2U フラットパネル・モニター・コンソール・キット(17232NX)のト レイをラックから完全に引き出すためには、ディスプレイケー ブル(アナログ用)1.5m (23K0420)をご用意いただき、ケーブルを延長 する必要があります。</p>	
<p>その他</p>	<p>25R5559 7,600円 1Ux5セット 1U フィラー・パネル セット</p>	<p>25R5560 10,600円 3Ux5セット 3U フィラー・パネル セット</p>	
<p>94G7442 11,000円 固定棚 2U~ 最大45kgまでの装置を設置可能。 固定棚自体の高さ: 18mm</p>			

NetBAY 1U 17インチ フラットパネル・モニター・コンソール・キット(1UX,1JX)をコンソール・セレクター・スイッチ(2x8ポート)(09N4291)経由で接続する場合、コンソール・セレクター・スイッチのFirmwareのバージョンを2.1.8以上にする必要があります。また、このFirmwareのアップデートを行うには、予め別途シリアルストレートケーブル(9PIN 両端オスメス)を御用意ください(製品に付属されておりません)。

- 1Uサーバーを格納可能なフロント・ドアを装備したラック。
- NetBAY 42を複数台増設するためのラックです。ロック付き左右2枚のサイド・パネルは含まれません。
- ラック内のすべてのオープン・スペースには冷却のためにフィラー・パネルセット(25R5559/25R5560)を取り付けてください。
- ラックマウントできません。外付けで使用してください。
- バームレスト付き109日本語キーボード。
- リモート・コンソール・マネージャに、暗号化のセキュリティ機能を付加します
- P.II-299 『IBM NetBAY ラック・ソリューション (システム構成ガイド)』でもご案内していますので参照ください。
- トラックポイントおよびトラックパッドポイント装置機能付きPS/2日本語キーボードを同梱します。
- トラックポイントおよびトラックパッドポイント装置機能付きPS/2英語キーボードを同梱します。
- トラックポイントおよびトラックパッドポイント装置機能付きPS/2日本語キーボード。17231JX、17231UXおよび17232NXのキーボード・トレイにのみ格納可能。
- 2Uサイズに格納可能な、15型TFT液晶カラー・モニター、キーボード・トレイ、ラック対応レールのキット。

ServicePac ワランティー & メンテナンス オプション



2005/10/3現在

ServicePacご購入についての注意

1. ServicePacは1年目の保証期間中のみ購入可能で、サービス内容の3年間、4年間、5年間は保証期間を含めての期間となります。
2. ServicePac製品番号の料金はサービス提供期間中の保守サービスに対する一括払料金です。(1年分の料金ではありません)
3. ServicePacの販売対象となる機器は追加 削除されていきます。ServicePacをご購入の際は、以下のURLのServicePac対象機器検索にて最新情報をご確認ください。
検索結果ページに表示される「登録可能期限」以降に保証が開始される機器、または対象でない機器はサービスの登録ができません。

IBM ServicePac : http://www-6.ibm.com/jp/services/its/support/svcpack_new.html

ファイバー・チャネル製品

マシンタイプ モデル	機器製品名	商品番号	サービスレベル	標準料金	税込料金	登録可能期限
1724100	IBM Total Storage DS4100 (FASSt100)	26L6748	3年間オンサイト修理/12x6	755,700円	793,485円	2008/12/1
		26L8748	3年間オンサイト修理/24x7	944,700円	991,935円	2008/12/1
		13P5748	4年間オンサイト修理/12x6	1,133,600円	1,190,280円	2007/12/1
		26L6688	4年間オンサイト修理/24x7	1,417,000円	1,487,850円	2007/12/1
		13P6748	5年間オンサイト修理/12x6	1,511,500円	1,587,075円	2006/12/1
		26L8948	5年間オンサイト修理/24x7	1,889,400円	1,983,870円	2006/12/1
		41C5135	3年間 オンサイト・スーパー サービス	989,700円	1,039,185円	2008/12/1
		41C5136	4年間 オンサイト・スーパー サービス	1,477,000円	1,550,850円	2007/12/1
		41C5137	5年間 オンサイト・スーパー サービス	1,964,400円	2,062,620円	2006/12/1
		17241SC	IBM Total Storage DS4100	26L6716	3年間オンサイト修理/12x6	539,000円
26L6717	3年間オンサイト修理/24x7			673,700円	707,385円	2008/8/31
13P5764	4年間オンサイト修理/12x6			808,500円	848,925円	2007/8/31
13P5765	4年間オンサイト修理/24x7			1,010,600円	1,061,130円	2007/8/31
26L8964	5年間オンサイト修理/12x6			1,078,000円	1,131,900円	2006/8/31
26L8965	5年間オンサイト修理/24x7			1,347,500円	1,414,875円	2006/8/31
41C5149	3年間 オンサイト・スーパー サービス			718,700円	754,635円	2008/8/31
41C5150	4年間 オンサイト・スーパー サービス			1,070,600円	1,124,130円	2007/8/31
41C5151	5年間 オンサイト・スーパー サービス			1,422,500円	1,493,625円	2006/8/31
172260U	IBM Total Storage DS4300 (FASSt600) Expressポートフォリオ対応モデルを含みます			13P5013	4年間オンサイト修理/12x6	303,000円
		13P5014	4年間オンサイト修理/24x7	379,000円	397,950円	2005/12/1
		41C5138	4年間 オンサイト・スーパー サービス	439,000円	460,950円	2005/12/1
181582H	DS4800 1815-82H	41E8594	4年間オンサイト修理/12x6	491,300円	515,865円	2008/12/1
		41E8595	5年間オンサイト修理/12x6	982,700円	1,031,835円	2007/12/1
		41E8596	4年間オンサイト修理/24x7	614,200円	644,910円	2008/12/1
		41E8597	5年間オンサイト修理/24x7	1,228,400円	1,289,820円	2007/12/1
		41E8868	4年間 オンサイト・スーパー サービス	674,200円	707,910円	2008/12/1
		41E8869	5年間 オンサイト・スーパー サービス	1,303,400円	1,368,570円	2007/12/1
181584H	DS4800 1815-84H	41E8665	4年間オンサイト修理/12x6	582,700円	611,835円	2008/12/1
		41E8666	5年間オンサイト修理/12x6	1,165,400円	1,223,670円	2007/12/1
		41E8667	4年間オンサイト修理/24x7	728,300円	764,715円	2008/12/1
		41E8668	5年間オンサイト修理/24x7	1,456,700円	1,529,535円	2007/12/1
		41E8870	4年間 オンサイト・スーパー サービス	788,300円	827,715円	2008/12/1
		41E8871	5年間 オンサイト・スーパー サービス	1,531,700円	1,608,285円	2007/12/1
171010U	FASSt EXP100	13P5017	4年間オンサイト修理/12x6	219,800円	230,790円	2005/12/1
		13P5018	4年間オンサイト修理/24x7	274,700円	288,435円	2005/12/1
		41C5132	3年間 オンサイト・スーパー サービス	250,800円	263,340円	2006/12/1
		41C5133	4年間 オンサイト・スーパー サービス	442,600円	464,730円	2005/12/1
1740710	FASSt EXP710	13P6773	保証期間満了日の翌日より1年間オンサイト修理/12x6	144,800円	152,040円	2006/12/1
		13P6774	保証期間満了日の翌日より1年間オンサイト修理/24x7	181,000円	190,050円	2006/12/1
		13P6775	保証期間満了日の翌日より2年間オンサイト修理/12x6	289,600円	304,080円	2005/12/1
		13P6776	保証期間満了日の翌日より2年間オンサイト修理/24x7	362,100円	380,205円	2005/12/1
		41C5143	4年間 オンサイト・スーパー サービス	241,000円	253,050円	2006/12/1
		41C5144	5年間 オンサイト・スーパー サービス	437,100円	458,955円	2005/12/1

ストレージ拡張装置

マシンタイプ モデル	機器製品名	商品番号	サービスレベル	標準料金	税込料金	登録可能期限
17331RU 17332RX	EXP400 ストレージ拡張装置	26L8736	3年間オンサイト修理/24x7	102,900円	108,045円	2007/5/31
		13P5736	4年間オンサイト修理/12x6	171,500円	180,075円	2006/5/31
		26L8836	4年間オンサイト修理/24x7	188,600円	198,030円	2006/5/31

テープ装置

マシンタイプ モデル	機器製品名	商品番号	サービスレベル	標準料金	税込料金	登録可能期限
36232LX	3623シリーズ 1.6/3.2TB LTO 2 テープ・オートローダー	13P6767	3年間オンサイト修理/12x6	147,000円	154,350円	2009/3/1
		13P6768	3年間オンサイト修理/24x7	183,700円	192,885円	2009/3/1
36232SX	SDLT320 テープ・オートローダー	26L8867	4年間オンサイト修理/12x6	269,500円	282,975円	2008/3/1
		26L8868	4年間オンサイト修理/24x7	336,800円	353,640円	2008/3/1
		13P5067	4年間営業日以降対応修理 (NBD)8x5	91,800円	96,390円	2008/3/1
		13P6867	5年間オンサイト修理/12x6	392,000円	411,600円	2007/3/1
		13P6868	5年間オンサイト修理/24x7	490,000円	514,500円	2007/3/1
		13P6067	5年間営業日以降対応修理 (NBD)8x5	183,700円	192,885円	2007/3/1
		26L8715	3年間オンサイト修理/24x7	588,000円	617,400円	2006/8/31
4560SLX	SDLT/LTO モジュラー・テープ・ライブラリ (Rack)	13P5715	4年間オンサイト修理/12x6	980,000円	1,029,000円	2005/8/31
		26L8815	4年間オンサイト修理/24x7	1,078,000円	1,131,900円	2005/8/31

テープ格納装置

マシンタイプ モデル	機器製品名	商品番号	サービスレベル	標準料金	税込料金	登録可能期限
45591UX	1U xSeries テープ・エンクロージャー	26L6861	3年間オンサイト修理/12x6	58,800円	61,740円	2008/3/1
		26L6862	3年間オンサイト修理/24x7	73,500円	77,175円	2008/3/1
		13P5861	4年間オンサイト修理/12x6	107,800円	113,190円	2007/3/1
		13P5862	4年間オンサイト修理/24x7	134,700円	141,435円	2007/3/1
		13P6861	5年間オンサイト修理/12x6	156,800円	164,640円	2006/3/1
		13P6862	5年間オンサイト修理/24x7	196,000円	205,800円	2006/3/1
45594UX	4U Rack Mount テープ・エンクロージャー	26L6009	3年間オンサイト修理/12x6 CRU	111,700円	117,285円	2009/12/1
		26L6010	3年間オンサイト修理/24x7 CRU	139,600円	146,580円	2009/12/1
		26L8009	4年間オンサイト修理/12x6 CRU	204,800円	215,040円	2008/12/1
		26L8010	4年間オンサイト修理/24x7 CRU	256,000円	268,800円	2008/12/1
		13P6309	5年間オンサイト修理/12x6 CRU	297,900円	312,795円	2007/12/1
		13P6310	5年間オンサイト修理/24x7 CRU	372,400円	391,020円	2007/12/1
		26L6011	3年間オンサイト修理/12x6 Non_CRU	141,100円	148,155円	2009/12/1
		26L6012	3年間オンサイト修理/24x7 Non_CRU	169,000円	177,450円	2009/12/1
		26L8011	4年間オンサイト修理/12x6 Non_CRU	244,000円	256,200円	2008/12/1
		26L8012	4年間オンサイト修理/24x7 Non_CRU	295,200円	309,960円	2008/12/1
		13P6311	5年間オンサイト修理/12x6 Non_CRU	346,900円	364,245円	2007/12/1
		13P6312	5年間オンサイト修理/24x7 Non_CRU	421,400円	442,470円	2007/12/1
4559FHX	フルハイト テープ・エンクロージャー	13P6765	3年間オンサイト修理/12x6	69,300円	72,765円	2008/3/1
		13P6766	3年間オンサイト修理/24x7	86,700円	91,035円	2008/3/1
		26L8865	4年間オンサイト修理/12x6	127,200円	133,560円	2007/3/1
		26L8866	4年間オンサイト修理/24x7	159,000円	166,950円	2007/3/1
		13P5065	4年間営業日以降対応修理 (NBD)8x5	43,300円	45,465円	2007/3/1
		13P6865	5年間オンサイト修理/12x6	185,000円	194,250円	2006/3/1
		13P6866	5年間オンサイト修理/24x7	231,200円	242,760円	2006/3/1
4559HHX	ハーフハイト テープ・エンクロージャー	13P6763	3年間オンサイト修理/12x6	82,300円	86,415円	2008/3/1
		13P6764	3年間オンサイト修理/24x7	102,900円	108,045円	2008/3/1
		26L8863	4年間オンサイト修理/12x6	150,900円	158,445円	2007/3/1
		26L8864	4年間オンサイト修理/24x7	188,600円	198,030円	2007/3/1
		13P5063	4年間営業日以降対応修理 (NBD)8x5	51,400円	53,970円	2007/3/1
		13P6863	5年間オンサイト修理/12x6	219,500円	230,475円	2006/3/1
		13P6864	5年間オンサイト修理/24x7	274,400円	288,120円	2006/3/1
13P6063	5年間営業日以降対応修理 (NBD)8x5	102,900円	108,045円	2006/3/1		

ラック関連製品

マシンタイプ モデル	機器製品名	商品番号	サービスレベル	標準料金	税込料金	登録可能期限
17231JX	NetBAY 1U フラットパネル・モニター・ コンソール・キット 日本語キーボード付	13P5876	3年間オンサイト修理/12x6	35,200円	36,960円	2007/12/1
		26L6860	3年間オンサイト修理/24x7	44,100円	46,305円	2007/12/1
		13P5859	4年間オンサイト修理/12x6	64,600円	67,830円	2006/12/1
		13P5860	4年間オンサイト修理/24x7	80,800円	84,840円	2006/12/1
		13P6859	5年間オンサイト修理/12x6	94,000円	98,700円	2005/12/1
		13P6860	5年間オンサイト修理/24x7	117,600円	123,480円	2005/12/1
		17232NX	2U フラットパネル・モニター・コンソール・キット	13P5876	3年間オンサイト修理/12x6	35,200円
		26L6860	3年間オンサイト修理/24x7	44,100円	46,305円	2009/12/1
		13P5859	4年間オンサイト修理/12x6	64,600円	67,830円	2008/12/1
		13P5860	4年間オンサイト修理/24x7	80,800円	84,840円	2008/12/1
		13P6859	5年間オンサイト修理/12x6	94,000円	98,700円	2007/12/1
		13P6860	5年間オンサイト修理/24x7	117,600円	123,480円	2007/12/1
1735L04	4 Port ローカル・コンソール・マネージャ	26L8711	3年間オンサイト修理/24x7	29,000円	30,450円	2006/5/31
1735R16	16 Port リモート・コンソール・マネージャ	26L8712	3年間オンサイト修理/24x7	117,000円	122,850円	2006/5/31
17351LX	コンソール・スイッチ (1x8 ポート)	41E9321	4年間営業日以降対応修理 (NBD) 8x5	14,900円	15,645円	2009/12/1
		41E9322	5年間営業日以降対応修理 (NBD) 8x5	29,900円	31,395円	2008/12/1
		41E9323	3年間オンサイト修理/12x6	23,900円	25,095円	2010/12/1
		41E9324	4年間オンサイト修理/12x6	43,900円	46,095円	2009/12/1
		41E9325	5年間オンサイト修理/12x6	63,900円	67,095円	2008/12/1
		41E9326	3年間オンサイト修理/24x7	29,900円	31,395円	2010/12/1
		41E9327	4年間オンサイト修理/24x7	54,900円	57,645円	2009/12/1
		41E9328	5年間オンサイト修理/24x7	79,900円	83,895円	2008/12/1
		41E9329	4年間営業日以降対応修理 (NBD) 8x5	22,000円	23,100円	2009/12/1
		41E9330	5年間営業日以降対応修理 (NBD) 8x5	44,100円	46,305円	2008/12/1
17352LX	コンソール・スイッチ (2x16 ポート)	41E9331	3年間オンサイト修理/12x6	35,200円	36,960円	2010/12/1
		41E9332	4年間オンサイト修理/12x6	64,600円	67,830円	2009/12/1
		41E9333	5年間オンサイト修理/12x6	94,000円	98,700円	2008/12/1
		41E9334	3年間オンサイト修理/24x7	44,100円	46,305円	2010/12/1
		41E9335	4年間オンサイト修理/24x7	80,800円	84,840円	2009/12/1
		41E9336	5年間オンサイト修理/24x7	117,600円	123,480円	2008/12/1

ラック・ラインナップ

マシンタイプ モデル	機器製品名	商品番号	サービスレベル	標準料金	税込料金	登録可能期限		
9306110	NetBAY11 スタンダード・ラック	26L6704	3年間オンサイト修理/12x6	58,000円	60,900円	2009/3/1		
		26L8704	3年間オンサイト修理/24x7	73,000円	76,650円	2009/3/1		
		13P5704	4年間オンサイト修理/12x6	88,000円	92,400円	2008/3/1		
		26L8804	4年間オンサイト修理/24x7	110,000円	115,500円	2008/3/1		
		13P6704	5年間オンサイト修理/12x6	117,000円	122,850円	2007/3/1		
		26L8904	5年間オンサイト修理/24x7	147,000円	154,350円	2007/3/1		
93072SX	NetBay25 S2 スタンダード・ラック	13P6771	3年間オンサイト修理/12x6	27,000円	28,350円	2011/5/31		
		13P6772	3年間オンサイト修理/24x7	33,800円	35,490円	2011/5/31		
		26L8871	4年間オンサイト修理/12x6	49,500円	51,975円	2010/5/31		
		26L8872	4年間オンサイト修理/24x7	61,900円	64,995円	2010/5/31		
		13P5071	4年間翌営業日以降対応修理 (NBD)8x5	16,900円	17,745円	2010/5/31		
		13P6871	5年間オンサイト修理/12x6	72,100円	75,705円	2009/5/31		
		13P6872	5年間オンサイト修理/24x7	90,100円	94,605円	2009/5/31		
		13P6071	5年間翌営業日以降対応修理 (NBD)8x5	33,800円	35,490円	2009/5/31		
		93074EX 93074SX	NetBay42 S2 拡張ラック	13P6769	3年間オンサイト修理/12x6	28,200円	29,610円	2011/5/31
				13P6770	3年間オンサイト修理/24x7	35,200円	36,960円	2011/5/31
26L8869	4年間オンサイト修理/12x6			51,700円	54,285円	2010/5/31		
NetBay42 S2 スタンダード・ラック	26L8870		4年間オンサイト修理/24x7	64,600円	67,830円	2010/5/31		
	13P5069		4年間翌営業日以降対応修理 (NBD)8x5	17,600円	18,480円	2010/5/31		
	13P6869		5年間オンサイト修理/12x6	75,200円	78,960円	2009/5/31		
930842E 930842S	NetBAY42 EX キャビネット	26L6173	3年間オンサイト修理/12x6	93,100円	97,755円	2008/3/1		
		26L6673	3年間オンサイト修理/24x7	117,600円	123,480円	2008/3/1		
		13P5173	4年間オンサイト修理/12x6	141,000円	148,050円	2007/3/1		
	NetBAY42 ER キャビネット	13P5673	4年間オンサイト修理/24x7	176,000円	184,800円	2007/3/1		
		13P6173	5年間オンサイト修理/12x6	188,000円	197,400円	2006/3/1		
		13P6673	5年間オンサイト修理/24x7	235,000円	246,750円	2006/3/1		

UPS

マシンタイプ モデル	機器製品名	商品番号	サービスレベル	標準料金	税込料金	登録可能期限
21307TX	IBM UPS750TJV	26L8734	3年間オンサイト修理/24x7	23,500円	24,675円	2007/5/31
		13P5734	4年間オンサイト修理/12x6	39,200円	41,160円	2006/5/31
		26L8834	4年間オンサイト修理/24x7	43,100円	45,255円	2006/5/31
21308TX	IBM UPS1000TJV	26L8735	3年間オンサイト修理/24x7	44,100円	46,305円	2007/5/31
		13P5735	4年間オンサイト修理/12x6	73,500円	77,175円	2006/5/31
		26L8835	4年間オンサイト修理/24x7	80,800円	84,840円	2006/5/31
21309TX	IBM UPS1500TJV	26L8735	3年間オンサイト修理/24x7	44,100円	46,305円	2007/5/31
		13P5735	4年間オンサイト修理/12x6	73,500円	77,175円	2006/5/31
		26L8835	4年間オンサイト修理/24x7	80,800円	84,840円	2006/5/31
2130R30	IBM UPS3000XLV	26L8717	3年間オンサイト修理/24x7	132,000円	138,600円	2006/8/31
		13P5717	4年間オンサイト修理/12x6	220,000円	231,000円	2005/8/31
		26L8817	4年間オンサイト修理/24x7	242,000円	254,100円	2005/8/31
2130R31	IBM UPS3000XHV	26L8717	3年間オンサイト修理/24x7	132,000円	138,600円	2006/8/31
		13P5717	4年間オンサイト修理/12x6	220,000円	231,000円	2005/8/31
		26L8817	4年間オンサイト修理/24x7	242,000円	254,100円	2005/8/31
21306RX	IBM UPS 7500XHV	26L6001	3年間オンサイト修理/12x6 CRU	129,300円	135,765円	2010/5/31
		26L6002	3年間オンサイト修理/24x7 CRU	161,700円	169,785円	2010/5/31
		26L8001	4年間オンサイト修理/12x6 CRU	237,100円	248,955円	2009/5/31
		26L8002	4年間オンサイト修理/24x7 CRU	296,400円	311,220円	2009/5/31
		13P6301	5年間オンサイト修理/12x6 CRU	344,900円	362,145円	2008/5/31
		13P6302	5年間オンサイト修理/24x7 CRU	431,200円	452,760円	2008/5/31
		26L6003	3年間オンサイト修理/12x6 Non_CRU	158,700円	166,635円	2010/5/31
		26L6004	3年間オンサイト修理/24x7 Non_CRU	191,100円	200,655円	2010/5/31
		26L8003	4年間オンサイト修理/12x6 Non_CRU	276,300円	290,115円	2009/5/31
		26L8004	4年間オンサイト修理/24x7 Non_CRU	335,600円	352,380円	2009/5/31
		13P6303	5年間オンサイト修理/12x6 Non_CRU	393,900円	413,595円	2008/5/31
		13P6304	5年間オンサイト修理/24x7 Non_CRU	480,200円	504,210円	2008/5/31
		21308RX	IBM UPS 10000XHV	26L6005	3年間オンサイト修理/12x6 CRU	152,800円
26L6006	3年間オンサイト修理/24x7 CRU			191,100円	200,655円	2010/5/31
26L8005	4年間オンサイト修理/12x6 CRU			280,200円	294,210円	2009/5/31
26L8006	4年間オンサイト修理/24x7 CRU			350,300円	367,815円	2009/5/31
13P6305	5年間オンサイト修理/12x6 CRU			407,600円	427,980円	2008/5/31
13P6306	5年間オンサイト修理/24x7 CRU			509,600円	535,080円	2008/5/31
26L6007	3年間オンサイト修理/12x6 Non_CRU			182,200円	191,310円	2010/5/31
26L6008	3年間オンサイト修理/24x7 Non_CRU			220,500円	231,525円	2010/5/31
26L8007	4年間オンサイト修理/12x6 Non_CRU			319,400円	335,370円	2009/5/31
26L8008	4年間オンサイト修理/24x7 Non_CRU			389,500円	408,975円	2009/5/31
13P6307	5年間オンサイト修理/12x6 Non_CRU			456,600円	479,430円	2008/5/31
13P6308	5年間オンサイト修理/24x7 Non_CRU			558,600円	586,530円	2008/5/31

モニター（保守サービスはレノボ・ジャパンの扱いとなります。詳しくはThinkPlus Servicesをご参照ください。）

<http://www-6.ibm.com/jp/pc/service/thinkplus/thinkplus.html>

マシンタイプ モデル	機器製品名	商品番号	サービスレベル	標準料金	税込料金	登録可能期限
90P0720/23K1335 90P0723	15型 TFT モニター L150P/15型 TFT モニター L150 17型 TFT モニター L170P	41C9607	2年間オンサイト修理/12x6	7,000円	7,350円	2008/12/1
		41C9608	3年間オンサイト修理/12x6	12,000円	12,600円	2007/12/1
		41C9609	4年間オンサイト修理/12x6	17,000円	17,850円	2006/12/1
レノボ・ジャパン製品番号 6636HB1/6636AC2 6734HB0	ThinkVision /ThinkVision L150 ThinkVision L170	41C9615	2年間COEサービス	3,000円	3,150円	2008/12/1
		41C9616	3年間COEサービス	6,000円	6,300円	2007/12/1
		41C9617	4年間COEサービス	9,000円	9,450円	2006/12/1
		41C9640	4年間COEサービス	3,400円	3,570円	2007/12/1
39R6096 9417HB7	17型 TFT モニター L171P ThinkVision L171p (3年COE保証)	41C9641	4年間オンサイト修理/12x6	12,200円	12,810円	2007/12/1
		41C9646	2年間COEサービス	3,100円	3,255円	2007/8/31
レノボ・ジャパン製品番号 9419HB7	ThinkVision L191p	41C9647	3年間COEサービス	6,200円	6,510円	2006/8/31
		41C9648	4年間COEサービス	9,300円	9,765円	2005/8/31
		41C9649	2年間オンサイト修理/12x6	10,900円	11,445円	2007/8/31
		41C9650	3年間オンサイト修理/12x6	18,700円	19,635円	2006/8/31
		41C9651	4年間オンサイト修理/12x6	26,500円	27,825円	2005/8/31
90P0735 レノボ・ジャパン製品番号 6736HC9	20型 TFT モニター L200P ThinkVision L200p	41C9657	2年間オンサイト修理/12x6	17,800円	18,690円	2007/8/31
		41C9658	3年間オンサイト修理/12x6	32,800円	34,440円	2006/8/31
		41C9659	4年間オンサイト修理/12x6	47,800円	50,190円	2005/8/31



オプション&OS別ドライバー提供リスト

この表は、各オプション製品に対するデバイス・ドライバー等が、各OS標準もしくはIBMにより提供されていることを示したものです。各システム装置と、OS、オプションのサポート状況に関しましては、各システム装置のシステムガイドをご参照ください。...動作確認済み、...日本国内において動作確認済み

P/N	製品名	Red Hat Enterprise Linux AS/ES/WS 4 for AMD64/EM64T	Red Hat Enterprise Linux AS/ES/WS 4 for x86	Red Hat Enterprise Linux AS 3 for AMD64/EM64T	Red Hat Enterprise Linux AS/ES/WS 3 for x86	Red Hat Enterprise Linux AS 2.1 for the Intel Itanium2 Processor	Red Hat Enterprise Linux AS/ES/WS 2.1	Red Hat 9.0	Red Hat 8.0	Red Hat 7.3	Red Hat 7.2	TurboLinux Enterprise Server 8.0	TurboLinux Enterprise Server 8.0 for the Itanium Processor Family	SUSE LINUX Enterprise Server 9.0 for AMD64/EM64T	SUSE LINUX Enterprise Server 9.0 for x86	SUSE LINUX Enterprise Server 8.0	SUSE LINUX Standard Server 8.0	SUSE Linux Enterprise Server 8.0 for Intel Itanium2 Processor Family	SUSE Linux Enterprise Server 8 for AMD 64
ネットワーク・カード																			
34L5202	High-Speed 100/16/4 Token-Ring PCI マネジメント・アダプター																		
34L5002	16/4 TOKEN-RING PCI マネジメント・アダプター																		
06P3601	10/100 Ethernet サーバー・アダプター																		
31P6301	NetXtreme 1000T Ethernetアダプター																		
31P9601	PRO/1000 モンタナ・イーサネット・アダプター																		
31P6401	NetXtreme1000 デュアルポートEthernetアダプター																		
22P7801	NetXtreme 1000 SX ファイバーEthernetアダプター																		
73P2701	IBM PRO/1000 デュアルポートEthernetアダプター																		
73P4001	Netxtreme 1000 SX+ Ethernet アダプター																		
73P4101	Netxtreme 1000 T+ Ethernet アダプター																		
73P4201	Netxtreme 1000 T+ デュアルポート Ethernet アダプター																		
ストレージ・コントローラー																			
71P8594	Ultra320 SCSIコントローラー																		
13N2249	Ultra320 SCSI コントローラー																		
19K4646	PCI Ultra160 SCSI アダプター																		
71P8592	IBM ATA133 RAID コントローラー																		
71P8648	IBM ServeRAID 7i SATA コントローラー																		
25P3492	ServeRAID 5i コントローラー																		
13N2190	IBM ServeRAID 6i+ コントローラー																		
71P8642	ServeRAID7k RAID コントローラー																		
13N2227	ServeRAID-6i SAS RAID コントローラー																		
39R8729	ServeRAID-6i SAS コントローラー																		
06P5740	ServeRAID-4Lx Ultra160 SCSI コントローラー (1チャンネル)																		
32P0033	ServeRAID-6M コントローラー																		
02R0988	ServeRAID-6M コントローラー(256MB キャッシュ)																		
73P3601	iSCSI Server アダプター																		
13N1873	2Gbpsファイバーチャネル・ホスト・バス・アダプター																		
24P0960	DS4000 FC2-133 ホスト・バス・アダプター																		
00N6881	FAST ホスト・アダプター																		
システム管理																			
09N7593	リモート管理アダプター																		
59P2994	リモート管理アダプターII (J)																		
73P9341	リモート管理アダプター II SlimLine																		
オプティカルドライブ 添付ソフトウェアはサポート対象外です。																			
22P7047	8倍速DVD-ROMスリム・ドライブ																		
32R2905	CD-RW/DVD-ROM コンボドライブ																		
32R2906	マルチバーナー ドライブ プラス																		
ファイバー・チャネル製品																			
174290U	DS4500 ミッドレンジ・ディスク・システム																		
17421RU	FAST700 ストレージ・サーバー																		
172260U	DS4300 ミッドレンジ・ディスク・システム モデル60U																		
1724100	DS4100 ミッドレンジ・ディスク・システム																		

各システム装置別リモート管理アダプターII (J) (59P2994)サポートOS表

	xSeries 205	xSeries 206	xSeries 225	xSeries 226	xSeries 235	xSeries 255	xSeries 305	xSeries 306	xSeries 335	xSeries 345	xSeries 365
Windows Server 2003 x64 Enterprise Edition											
Windows Server 2003 Standard x64 Edition											
Windows Server 2003 Enterprise Edition (32bit)											
Windows Server 2003 Standard Edition (32bit)											
Windows Server 2003 Web Edition (32bit)											
Windows 2000 Server											
Windows 2000 Advanced Server											
Red Hat Enterprise Linux AS/ES/WS 4 for AMD64/EM64T											
Red Hat Enterprise Linux AS/ES/WS 4 for x86											
Red Hat Enterprise Linux AS 3 for AMD64/EM64T											
Red Hat Enterprise Linux AS 3 for x86											
Red Hat Enterprise Linux ES 3											
Red Hat Enterprise Linux AS 2.1											
Red Hat Linux 9											
Red Hat Linux 8.0											
Red Hat Linux 7.3											
SUSE LINUX Enterprise Server 8											

各システム装置別リモート管理アダプターII Slimline (73P9341)サポートOS表

	xSeries 236	xSeries 260	xSeries 336	xSeries 346	xSeries 366	xSeries 460
Windows Server 2003 x64 Enterprise Edition						
Windows Server 2003 Standard x64 Edition						
Windows Server 2003 Enterprise Edition (32bit)						
Windows Server 2003 Standard Edition (32bit)						
Windows Server 2003 Web Edition (32bit)						
Windows 2000 Server						
Windows 2000 Advanced Server						
Red Hat Enterprise Linux AS/ES/WS 4 for AMD64/EM64T						
Red Hat Enterprise Linux AS/ES/WS 4 for x86						
Red Hat Enterprise Linux AS 3 for AMD64/EM64T						
Red Hat Enterprise Linux AS 3 for x86						
Red Hat Enterprise Linux ES 3 for AMD64/EM64T						
Red Hat Enterprise Linux ES 3 for x86						
Red Hat Enterprise Linux WS 3 for x86						
SUSE LINUX Enterprise Server 9 for AMD64&EM64T						
SUSE LINUX Enterprise Server 9 for x86						
SUSE LINUX Enterprise Server 8						
SUSE LINUX Standard Server 8						



オプション & OS別ドライバー提供リスト

この表は、各オプション製品に対するデバイス・ドライバー等が、各OS標準もしくはIBMにより提供されていることを示したものです。各システム装置と、OS、オプションのサポート状況に関しましては、各システム装置のシステムガイドをご参照ください。...動作確認済み、...日本国内において動作確認済み

P/N	製品名	Windows Server 2003 Enterprise x64 Edition	Windows Server 2003 Standard x64 Edition	Windows Server 2003 Enterprise Edition (32bit)	Windows Server 2003 Standard Edition (32bit)	Windows Server 2003 Web Edition (32bit)	Windows 2000 Server	Windows 2000 Advanced Server
ネットワーク・カード								
34L5202	High-Speed 100/16/4 Token-Ring PCI マネジメント・アダプター							
34L5002	16/4 TOKEN-RING PCI マネジメント・アダプター							
06P3601	10/100 Ethernet サーバー・アダプター							
31P9601	PRO1000 モンタナイーサネット・アダプター							
73P2701	IBM PRO1000 デュアルポートEthernetアダプター							
22P7801	NetXtreme 1000 SX ファイバーEthernetアダプター							
31P6301	NetXtreme 1000T Ethernetアダプター							
31P6401	NetXtreme1000 デュアルポートEthernetアダプター							
73P4001	Netxxtreme 1000 SX+ Ethernet アダプター							
73P4101	Netxxtreme 1000 T+ Ethernet アダプター							
73P4201	Netxxtreme 1000 T+ デュアルポート Ethernet アダプター							
ストレージ・コントローラー								
71P8594	Ultra320 SCSIコントローラー							
13N2249	Ultra320 SCSI コントローラー							
19K4646	PCI Ultra160 SCSI アダプター							
71P8592	IBM ATA133 RAIDコントローラー							
71P8648	IBM ServeRAID 7i SATA コントローラー							
25P3492	ServeRAID 5i コントローラー							
13N2190	IBM ServeRAID 6i+ コントローラー							
71P8642	ServeRAID7k RAID コントローラー							
13N2227	ServeRAID-8i SAS RAID コントローラー							
39R8729	ServeRAID-8i SAS コントローラー							
06P5740	ServeRAID-4Lx Ultra160 SCSI コントローラー (1チャンネル)							
32P0033	ServeRAID-6M コントローラー							
02R0988	ServeRAID-6M コントローラー (256MB キャッシュ)							
73P3601	iSCSI Server アダプター							
13N1873	2Gbpsファイバーチャンネル・ホスト・バス・アダプター							
24P0960	DS4000 FC2-133 ホスト・バス・アダプター							
00N6881	FASIT ホスト・アダプター							
テープ装置 Windows バックアップ								
48P7042	20/40GB TR7 IDEテープ駆動機構							
59P6746	VXA-2 80/160GB テープドライブ							
71P9145	36/72GB DDS G5 テープ・ドライブ							
00N7991	20/40GB 4mm DAT駆動機構(DDS-4)							
00N7992	120/240GB DDS-4テープ・オートローダー							
59P6719	40/80GB ハーフハイトDLTVS80 テープ・ドライブ							
59P6745	80/160GB ハーフハイトDLTVS160 テープ・ドライブ							
25R0005	200/400GB ハーフハイトLTO Ultrium2 テープドライブ							
59P6736	SDLT320 Tapeドライブ							
59P6717	100/200GB ハーフハイトLTOテープ・ドライブ							
00N8016	100/200GB LTO テープ機構							
59P6744	200/400GB LTO Ultrium2 テープドライブ							
360716X	1760GB/3.5TB S-DLT Tape オートローダー							
360726X	3607シリーズ 1.6/3.2TB LTOオートローダー							
36232LX	3623シリーズ 1.6/3.2TB LTO 2 テープ・オートローダー							
4560SLX	SDLT/LTO モジュラー・テープ・ライブラリ (Rack)							
システム管理								
09N7593	リモート管理アダプター							
59P2994	リモート管理アダプターII (J)							
73P9341	リモート管理アダプター II SlimLine							
オプション・ドライブ 添付ソフトウェアはサポート対象外です。								
22P7047	8倍速DVD-ROMスリム・ドライブ							
32R2905	CD-RW/DVD-ROM コンボドライブ							
32R2906	マルチバーナー ドライブ プラス							
ファイバー・チャンネル製品								
174290U	DS4500 ミッドレンジ・ディスク・システム							
17421RU	FASIT700 ストレージ・サーバー							
172260U	DS4300 ミッドレンジ・ディスク・システム モデル60U							
1724100	DS4100 ミッドレンジ・ディスク・システム							

OS別オンボード・コントローラー・ドライバー対応状況

システム装置	タイプ	Chip	Windows Server 2003 x64 Edition	Windows Server 2003 (32bit)	Windows 2000 Server	Red Hat Enterprise Linux AS/ES/WS 4	Red Hat Enterprise Linux AS/ES/WS 3	SUSE LINUX Enterprise Server 9
xSeries 206	SATA	SATA-150 controller (on planer)						
	SCSI	Adaptec® 7901						
	RAID	HostRAID						
xSeries 226	SATA	SATA-150 controller (on planer)						
	SCSI	Adaptec® 7902						
	RAID	HostRAID						
xSeries 236	SCSI	Adaptec® 7902						
	RAID	HostRAID						
xSeries 255	SCSI	Adaptec® 7899						
xSeries 260	SAS	Adaptec® 9410						
xSeries 306	SATA	SATA-150 controller (on planer)						
	RAID	HostRAID						
xSeries 336	SCSI	LSI Logic® 53C1020						
	RAID	LSI RAID						
xSeries 346	SCSI	Adaptec® 7902						
	RAID	HostRAID						
xSeries 365	SCSI	LSI Logic® 53C1030						
xSeries 366	SAS	Adaptec® 9410						
xSeries 445	SCSI	LSI Logic® 53C1030						
	RAID	LSIRAIID						
xSeries 455	SCSI	LSI Logic® 53C1030						
	RAID	LSIRAIID						
xSeries 460	SAS	Adaptec® 9410						
	IDE	ATA-100 controller (on planer)						
HS20 (8832)	RAID	MegaRAID						
HS20 (8843)	SCSI	LSI Logic® 53C1020						
	RAID	LSI RAID						
LS20 (8850)	SCSI	LSI Logic® 53C1020						
	RAID	LSI RAID						
SCSI拡張モジュール (26K4847/26K4817)	SCSI	LSI Logic® 53C1020						
	RAID	LSI RAID						
eServer 326	SCSI	LSI Logic® 53C1020						
	RAID	LSI RAID						

(2005/12/7 現在)

IBM Internet Homepage/PC Sales Center

より詳しい情報は...

インターネット・ホームページ ¹

インテル・アーキテクチャー・サーバー xSeries

<http://www.ibm.com/jp/eserver/xseries/>

パーソナル・ワークステーション IntelliStation

<http://www.ibm.com/jp/pc/intellistation/>

製品のカatalogや役に立つ情報をインターネットを使ってご覧いただくことが可能です。

¹ このサービスに関する情報は2005年12月現在のものです。Webに掲載されているサービス内容やURL等は事前の予告なしに変更する場合がありますので、あらかじめご了承ください。

お問い合わせは、
IBM ビジネス・パートナー、製品販売店、弊社営業担当員、または、ダイヤルIBMへ。

ダイヤルIBM 受付時間：月 - 金 9:00 ~ 18:00 (祝日、12/30-1/3を除く)

0120-041-992 フリーダイヤル

携帯電話でおかけのお客様は下記の電話番号をご利用ください。

03-6220-8002

(この場合、通話料金はお客様のご負担となります。)

ビジネスパートナー様向けお問合せ窓口

BP コンタクト IBM (xSeries 窓口)

営業時間 平日 9:00 ~ 12:00 および 13:00 ~ 17:00 (祝日、日本IBM創立記念日、12/30 ~ 1/3を除く)

0120-07-2004 フリーダイヤル:ガイダンスに従ってビジネスパートナー番号を入力してください。

ビジネスパートナー番号入力後、更にガイダンスに従い、窓口をご選択願います。

<PC セールス・センターお問合せ対象製品 >
@server xSeries/BladeCenter/Intellistation Pro/@server OpenPower/TotalStorage/IBM プリンター

(注意事項)

- ・ブッシュ回線の電話よりお電話いただきますようお願いいたします。ダイヤルバルス回線の場合は、音声ガイダンスが流れ終わった後で番号をダイヤル願います。
- ・携帯電話、PHSからのアクセスを受け付けておりませんので、予めご了承ください。
- ・ご利用状況により、窓口受付時間を見直させていただく可能性がございます。悪しからずご了承くださいませようお願い申し上げます。

グローバル・ファイナンス事業部

フリーダイヤル:

0120-77-0409

URL:

<http://www.ibm.com/financing/jp/>

「IBMダイレクト価格」は、IBMの直販による提供価格であり、ビジネス・パートナーなど再販者の販売価格を拘束するものではありません。弊社WEBサイトでは供給状況などの事情により一部の製品を掲載しており、「IBMダイレクト価格」製品すべてが弊社WEBサイトで購入できることを意味するものではありません。

当(カタログ)製品の価格には、配送・セットアップ・ソフトウェアのインストール・操作指導等に要する費用は含まれておりません。

IBM、e-business ロゴ、@server、Active Memory、AIX、AIX 5L、Chipkill、Light Path Diagnostics、ServeRAID、XA-32、X-Architecture、Xcel4、XpandOnDemand、xSeries、BladeCenter、ServerGuide、NetBAY3、OS/2 Warp、Hummingbird、IBM、Netfinity、Wake on LAN、IntelliStation、SMART Reaction、Universal Management Agent は、IBM Corporation の商標。

Microsoft、Windows、Windows NTおよびWindowsロゴはMicrosoft Corporationの米国およびその他の国における商標。

Intel、Pentium、XeonはIntel Corporationの米国およびその他の国における商標。

他の会社名、製品名およびサービス名等はそれぞれ各社の商標。



日本アイビーエム株式会社

〒106-8711 東京都港区六本木 3-2-12

12-05 Produced in Japan

このカタログで使用されている製品の写真等は、出荷時のものと一部異なる場合があります。また仕様は事前の予告なしに変更することがあります。製品、サービス等の詳細については、弊社もしくはIBM特約店の営業担当員にご相談ください。このカタログに記載の価格は、2005年12月現在のものです、事前の予告なしに変更する場合があります。また、表示金額は、事業者向けの本体価格であり消費税は含まれません。当カタログ記載の製品にプリインストールあるいは添付されているソフトウェア製品につきましては、その梱包方法および内容物に関し、市販されているものと異なる場合があります。