

IBM @server xSeries 225

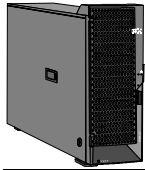

System Guide

このカタログに記載されているオプション・サポート状況および価格は、2004年11月10日現在のものです。事前の予告なしに変更する場合があります。表示金額は、事業者向けの本体価格であり消費税は含まれません。

xSeries 225 Spec

モデル		xSeries 225	
		8649-6BX	8649-HBJ ¹⁴
タイプ		タワー型 (オプションによりラック型 (4U ¹⁾)	
プリインストール/同梱されるOS		Windows [®] 2000 Server (SP4) (プリインストール)	
プロセッサ	搭載CPU数	1 (最大2)	
	タイプ	インテル [®] Xeon [™] プロセッサ	
	内部周波数	3.06GHz	
	外部周波数	533MHz (133MHz QP)	
	2次キャッシュ	512kB ECC (フルスピード)	
チップセット	SMPアップグレード ²	3.06GHz (2-Way)	
主記憶 (PC2100 DDR SDRAM)	標準容量	512MB ECC RDIMM ³	1GB ECC RDIMM
	DIMM装着状況	2 X 256 MB ECC	2 X 512 MB ECC
	DIMMソケット数(空き)	4(2)	
	最大容量	8GB ⁴	
ビデオ サブシステム		SVGA (ATI-Rage XL)	
ビデオ・メモリー		8MB	
ディスク・インターフェース (RAID)	タイプ	Ultra320 SCSI (オンボード) ⁵	Ultra320 SCSI (ServeRAID-6i+) ⁶
	チャンネル数	2	
	内部コネクタ	2	
	外部コネクタ	0 (内蔵SCSIポートBに外部SCSI接続キット(P/N 32P8164)を使用することにより、外部SCSI機器の接続可能。)	
補助記憶装置 (内蔵)	FDD	3.5型 (1.44MB/720kB)1ドライブ	
	標準HDD容量 ⁷	オープン	220.2GB (73.4GB Ultra320 SCSI 10Krpm x 3)
	最大HDD容量 ⁷	880.8GB ⁸	
	CD-ROM	48倍速IDE	
	TAPE	20/40GB DDS-4	
ストレージ ベイ (空き)	5.25型ハーフハイト	2(1)	2(0)
	3.5型スリムハイト	1(0)	
	ホットスワップ・ベイ	6(6)	6(3)
PCI-X/PCIスロット (空き)	32bit-33MHz	1(1) PCI 2.2準拠	
	64bit-100MHz	4(4) PCI-X 1.0準拠	4(3) PCI-X 1.0準拠
インターフェース		シリアル x2 (NS16550A互換)、IEEE1284準拠パラレル (SPP/EPP/ECPモード対応)、USB (Ver 2.0) x4 (フロント x2、リア x2)、キーボード、マウス、モニター	
ネットワーク・インターフェース		全二重 Ethernet 10Base-T/100Base-TX/1000Base-T (Broadcom 5703)	
システム管理機能		オプション	
本体寸法 (mm)		467.4 (H) X 165 (W) X 660 (D)	
質量 (kg)		20 (最小)、25.8 (最大)	
ホットスワップ電源ユニット (標準/最大)		2/2 (514W) (オートリスタート機能付 ⁹)	
発熱量 (最大構成/最小構成)		560W (1910 Btu/Hr)/ 100W (341 Btu/Hr)	
入力電力 (最大/最小)		0.62kVA / 0.15kVA	
消費電力 (最大/標準)		560W / 100W	
エネルギー消費効率 ¹⁰		J区分、0.024	
サポートOS ¹¹		Windows [®] Server 2003 Enterprise Edition、Windows [®] Server 2003 Standard Edition、Windows [®] Server 2003 Web Edition、Microsoft [®] Windows [®] 2000 Server (SP4)、Microsoft [®] Windows [®] 2000 Advanced Server (SP4)、Red Hat Enterprise Linux AS 3 ¹² 、Red Hat Enterprise Linux ES 3 ¹² 、Red Hat Enterprise Linux WS 3 ¹² 、Turbo Linux Enterprise Server 8.0 (SP3) ¹² 、SUSE LINUX Enterprise Server 8.0 (SP3) ¹² 、SUSE LINUX Enterprise Server 9 for x86 ¹²	
添付ソフトウェア		IBM Director、ServerGuide	
付属品		キーボード(黒)、マウス(黒)、電源コード (NEMA 5-15P x2)、ユーザズ・ガイド、インストール・ガイド、ドキュメントCD/バック、Product CD-ROM (OSプリロード/同梱・モデルのみ)	
IBMダイレクト価格(税別)		178,000円	440,000円
保証期間		1年間部品/1年間翌営業日以降対応オンサイト修理 保証サービス (8時間 x 週5日)	
保守料金 (2年目以降) ¹³		60,000円(税別)/年	

1 1U=44.45mm
 2 SMPアップグレードを行なう場合は、同じタイプおよび周波数のプロセッサを使用してください。
 3 Chipkill機能非対応。
 4 最大メモリを搭載するには、標準メモリを取り外す必要があります。
 5 RAID-1機能付き (構成は付属されるServeRAIDマネージャーで行いください。)
 6 標準でServeRAID-6iが装着されます。オンボードSCSIコネクタからの接続でRAID構成を組むことができます。
 7 ハードディスク容量に関しては、MBは百万バイトを表し、GBは10億バイトを表します。ユーザーがアクセスできる総容量は作業環境によって変化します。
 8 146.8GBのハードディスクを6台装着した場合、標準のハードディスクを取り外す必要があります。
 9 電源障害 (停電等)からの復電時にサーバーが自動再始動する機能。
 10 エネルギー消費効率とは、エネルギーの使用の合理化に関する法律 (昭和54年法律第49号。以下「省エネルギー法」という。)で定める測定方法により測定された消費電力を省エネルギー法で定める複合理論性能で除したものです。
 11 これらのOSはサポートOSであり、使用にあたっては別途購入の必要があります。
 12 基本OS部分のみ。
 13 1年間翌営業日以降対応サービスです。システム装置は1年間のオンサイト保証および1年間の無料保守部品保証を含みます。2年目以降のオンサイト保証に関しては、保証オプションおよびService Pacで提供されます。
 14 限定供給品。

本ガイドの使い方

最終ページの「構成一覧」を使用すると、実際に組んだ構成の一覧表を効率的に作成できます。各スロットの仕様、個数などを確認しながら、選択したものには欄にチェックを付け、個数を記入します。それぞれ対応したオプションを「構成一覧」に反映させ、個数、金額の合計を記入すれば簡単な見積書にもなります。本書におけるイラストのサイズ、製品の取り付け位置等は実際の製品と異なる場合があります。

内部構成図

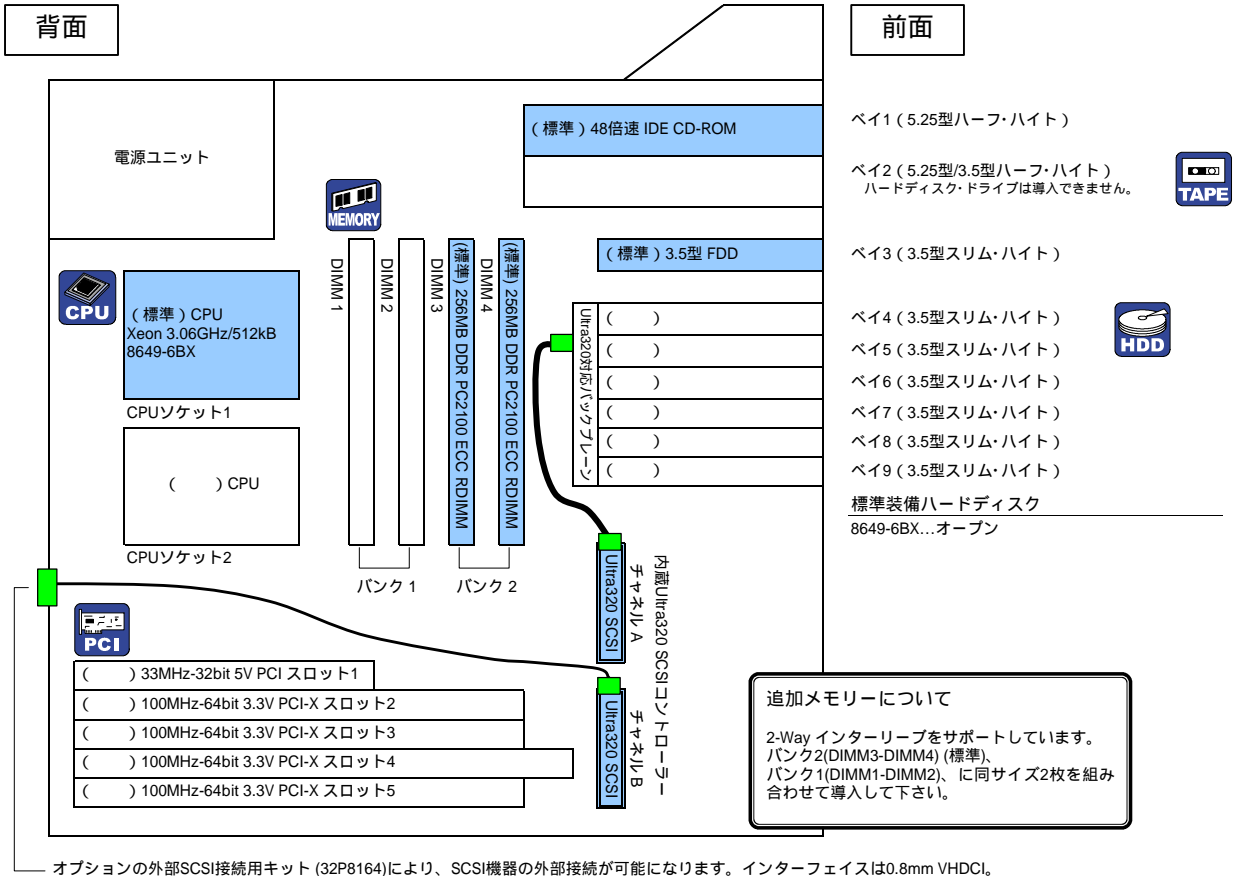

背面インターフェイス

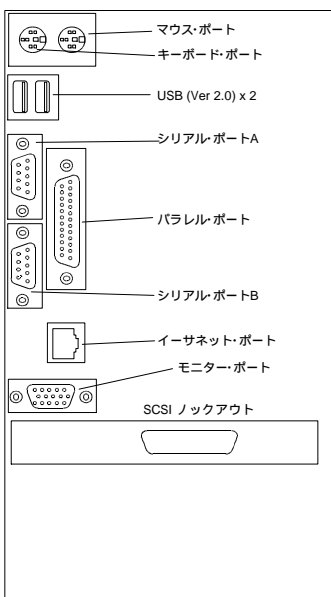

Express モデルのベースモデル
NX49027/NX49035/NX49036...8649-6BX



システム装置

	モデル	IBMダイレクト価格(税別)	主な標準スペック	選択欄
@server xSeries 225	8649-6BX	178,000円	Xeon 3.06GHz、512MBメモリー (Chipkill機能非対応)、標準HDDなし。	
@server xSeries 225 IBM Express ポートフォリオ対応モデル	8649-HBJ 1 2	440,000円	Xeon 3.06GHz、1GBメモリー、220.2GB HDD(73.4GB HDD x 3)、 ServeRAID-6i+、DDS-4標準装備、Windows® 2000 Server プリロード。	

- 1 8649-6BXをベース・モデルにしています。以下のガイドは8649-6BXを参考にしてください。
- 2 限定供給品。

Windows 2000 Server / Windows Server 2003 プリインストール・モデル情報

ドライブ情報

ドライブ名	C
ドライブ・サイズ	8 GB (残りは空きスペースです。)
ファイルシステム	NTFS
ボリューム名	IBM_PRELOAD

ライセンス情報

Windows 2000 Server

- 1 Server ライセンス(1-4 Processor)
- 5 クライアントライセンス

Red Hat Enterprise Linux ES 3 プリロード・モデルのアクセス権およびサポート情報

Red Hat Network (パッチの取得)への3年間のアクセス権が添付されます。

上記以外のサポートを受けるためには、IBMサポート・ライン契約、またはxSeriesヘルプライン・サービスの購入が必要です。

サポート・ライン サービス、およびxSeriesヘルプライン・サービスについては以下のURLをご参照ください。

サポート・ライン サービス:http://www.ibm.com/jp/linux/services/i_p_xseries/sls.html

xSeries ヘルプライン・サービス:<http://www.ibm.com/jp/servers/eserver/xseries/service/helpline.html>

Red Hat Enterprise Linux ES 3 プリインストールモデルのドライブ情報

パーティションの種類	パーティション・サイズ	ファイルシステム
スワップ(swap)	512MB	ID82 (SWAP)
/boot	76MB	ID83 (EXT3)
/(root)	28GB	ID83 (EXT3)
/var	243MB	ID83 (EXT3)

全てのパッケージが導入されています。

CPU プロセッサ・オプション

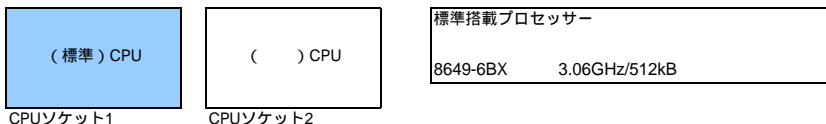

CPUソケット1 CPUソケット2
SMPアップグレードを行なう場合、同じタイプ、同一周波数、同一キャッシュ・サイズのプロセッサを使用してください。

CPUアップグレード

8649-6BXの場合

番号	品名	IBMダイレクト価格(税別)	選択欄 x 個数
24P8122	Xeonプロセッサ 3.06GHz/533MHz 512KB L2	120,000円	x ()

MEMORY メモリー

2-Way インターリーブをサポートしています。バンク1(DIMM1-DIMM2)、バンク2(DIMM3-DIMM4)に同サイズ2枚を組み合わせて導入して下さい。

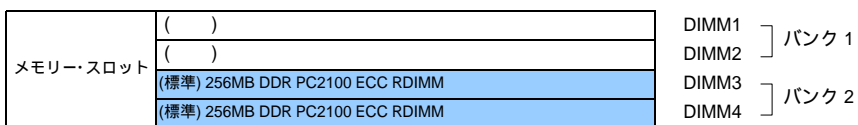

8649-6BXに標準搭載される256MBメモリーはChipkill機能非対応です。

メモリー構成例 2

番号	品名	IBMダイレクト価格(税別)	選択欄 x 個数							
標準	(256MB DDR PC2100 ECC RDIMM x 2)									-
33L5037 1	256MB DDR PC2100 ECC RDIMM	22,300円	x ()	-	2	-	-	-	-	-
73P2868 1 4	512MB (2x256MB) PC2100 RDIMM Kit	32,600円	x ()	-	-	1	-	-	-	-
33L5038 1	512MB DDR PC2100 ECC RDIMM	38,600円	x ()	-	-	-	2	-	-	-
33L5039 1	1GB DDR PC2100 ECC RDIMM	99,000円	x ()	-	-	-	-	-	2	-
33L5040 1	2GB PC2100 DDR ECC DIMM	361,000円	x ()	-	-	-	-	-	-	2 4 3

- 2-Way インターリーブをサポートしています。バンク1(DIMM1-DIMM2)、バンク2(DIMM3-DIMM4)に同サイズ2枚を組み合わせて導入して下さい。
(例：DIMM3 - 256MB、DIMM4 - 256MB、DIMM1 - 1GB、DIMM2 - 1GB 計 2.5GB)
- このメモリー構成例はこのモデルで構成可能な構成をすべて示しているわけではありません。
- 標準メモリーを取り外す必要があります。
- Chipkill機能非対応。



PCI アダプター・オプション

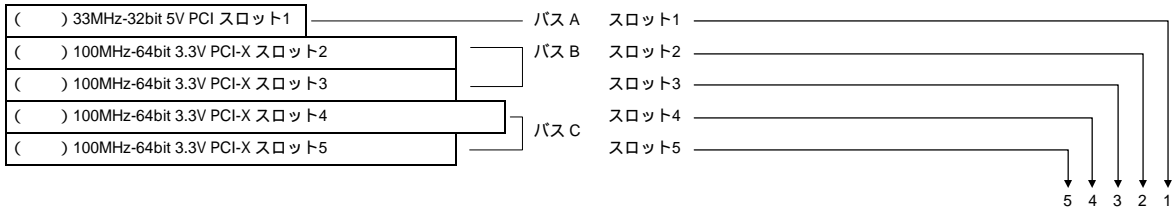

番号	品名	IBMダイレクト価格(税別)	選択個数	PCI	サポート・スロット					
ネットワーク・カード システム装置には、10/100/1000 Ethernet アダプター相当がマザーボード上についています。										
22P7801	1 NetXtreme 1000 SX ファイバー-Ethernetアダプター	98,000円	x ()	64bit						-
31P6401	1 NetXtreme1000 デュアルポートEthernetアダプター	55,000円	x ()	64bit						-
31P6301	1 NetXtreme 1000T Ethernetアダプター	35,000円	x ()	64bit						-
31P9601	1 PRO/1000 モンタナ・イーサネット・アダプター	35,000円	x ()	64bit						-
06P3601	1 10/100 Ethernet サーバー・アダプター	13,000円	x ()	32bit						-
ストレージ・コントローラー ServeRAID SCSI コントローラー経由でテープ装置は接続できません。										
71P8594	Ultra320 SCSIコントローラー	38,000円	x ()	64bit						-
19K4646	2 PCI Ultra160 SCSI アダプター	46,700円	x ()	64bit						-
13N2190	4 IBM ServeRAID 6i+ コントローラー	98,000円	x ()	64bit	-	-	-	-	-	-
06P5740	3 5 ServeRAID-4Lx Ultra160 SCSI コントローラー (1チャンネル)	84,900円 ⁹	x ()	64bit						-
32P0033	5 6 ServeRAID-6M コントローラー	148,000円	x ()	64bit	-	-	-	-	-	-
02R0988	5 7 ServeRAID-6M コントローラー(256MB キャッシュ)	182,000円	x ()	64bit	-	-	-	-	-	-
ファイバー・チャンネルアダプター										
24P0960	DS4000 FC2-133 ホスト・バス・アダプター	240,200円	x ()	64bit						-
その他										
59P2994	8 リモート管理アダプターII (J)	70,000円	x ()	32bit	-	-	-	-	-	-

- オンボードのEthernetコントローラーとリダundantNICとして設定が可能です。オンボードのEthernetコントローラーとの二重化の場合は1枚、アダプターのみでの二重化の場合は同一アダプターを2枚装着してください。
- PCIUltra160SCSIアダプターを導入している状態で、'resourceallocationfailure'エラーが出る場合には、AdaptecFTPサイト 'http://download.adaptec.com/'より、'29160LP_bios_3100.exe'をダウンロードして実行してください。(2001年8月7日現在)
- 最新のドライバーは下記ダウンロードサイトからダウンロード可能です。
http://www.ibm.com/support/xseries.html
- 8649-6BXのみのサポートです。Ultra320 SCSI対応、2チャンネル、128MBバッテリーバックアップ付き、PCI-X 64bit-133MHz。
- 内蔵ポートから本体バックプレーンに接続する場合、ServeRAID 6M 内部接続ケーブル60cm (02R2068)を別途ご購入する必要があります。
- Ultra320 SCSI対応、2チャンネル、128MBバッテリーバックアップ付き。
- Ultra320 SCSI対応、2チャンネル、256MBバッテリーバックアップ付き。
- 8649システム装置および8649をベース・モデルとしたモデルのみサポートです。リモート管理アダプター IIを使用する時は以下の注意が必要です。リモート管理アダプター IIを使用してRedHat Linuxを導入する場合は、下記のとおりインストーラーを起動してください。
GUIモードでインストーラーを起動する場合：boot:プロンプトで 'linux vga=791 nousb'と指定し、インストーラーを起動ください。
!TEXTモードでインストーラーを起動する場合：boot:プロンプトで 'text nousb'と指定し、インストーラーを起動ください。
してください。その後、/etc/X11/XF86Config-4ファイルを編集し、'Device'セクションのビデオドライバー名を、'radeon'から 'vesa'に変更、同じファイルの'Monitor'セクションの('Option 'dpm's' 'off')行を ('Option 'dpm's' 'off')に変更し、さらに、同じファイルの'Screen'セクションの表示モードが'1024x768'のみであることを確認してください。(Modes '1024x768')
リモート管理アダプター IIを使用してSuSE Linux Enterprise Server 8, TurboLinux Enterprise Server 8上でGUIモードを使用する場合は、ブートオプションに'vga=791'を指定した上でGUIモードで導入を終了し、一旦テキストモードでログインしてください。その後、/etc/X11/XF86Configファイルを編集し、'Device'セクションのビデオドライバー名を、'radeon'から 'vesa'に変更してください。次に、/boot/grub/menu.lstファイルを編集して、'Title Linux'セクションのkernel行の'vga=791'の文字列を削除してください。
リモート管理アダプター IIをWindows 2000の元で使用する場合、OSの導入を終了した後、デバイス マネージャーの中で、キーボードのデバイス・ドライバーを 'English 101/102 Keyboard'から、'Japanese 106/109 Keyboard'に変更する必要があります。(マイクロソフト サポート技術情報 280725)
Windows 2000の元でリモート管理アダプター IIを使用する場合、ATI Radeon 7000用ビデオデバイスドライバーの導入が必要になります。
IBMサポートサイト (http://www.ibm.com/pc/support/)より、"ATI Radeon 7000 Video device driver for Microsoft Windows 2000"をダウンロードの上、ご使用ください。デバイスドライバーの検索の際には、Categoryに'Remote Supervisor Adaptor II'、Operating Systemに'Windows 2000'をご指定ください。
- 限定供給品。

ServeRAID Managerについて
ServeRAID-5i標準装備モデルでは、ServeRAID Manager ver 5.10 CD-ROMを使用したCD-ROM ブートはできません。

Windows Server 2003においてアレイ・コントローラー(ServeRAID/SCSI/Fibre)導入時、'IRQL_NOT_LESS_OR_EQUAL'エラーが表示された場合は、Microsoftより提供されます修正プログラムを適用することで回避可能です。詳しくはMicrosoft Webサイトのマイクロソフト サポート技術情報 - 823728 をご参照ください。
http://support.microsoft.com/default.aspx?scid=kb;[LN];823728
修正プログラムについて
Microsoft Web サイト (http://www.microsoft.com/japan/) ダウンロードセンター キーワード '823728'

HDD ハードディスク・ドライブ

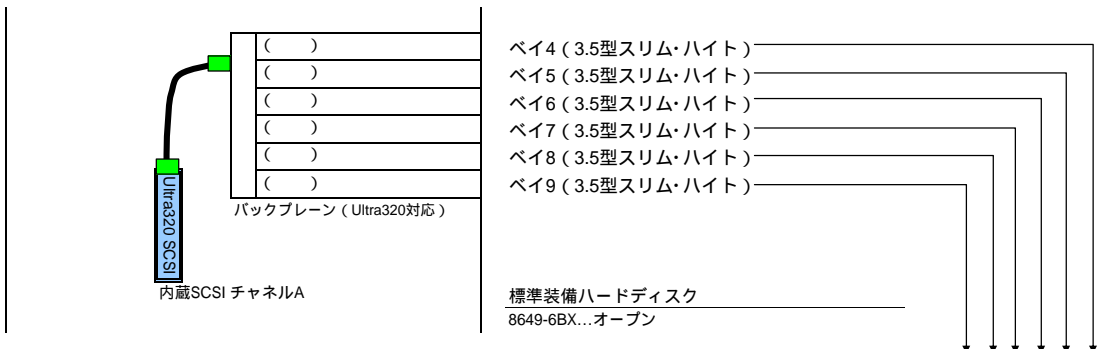

番号	品名	IBMダイレクト価格(税別)	選択欄 x 個数	9	8	7	6	5	4
ホットスワップ・ハードディスク									
06P5755	36.4GB 10krpm ホットスワップ・スリム・ハードディスク	47,200円 ¹	x ()						
06P5756	73.4GB 10krpm Ultra160 SCSI ホットスワップ・スリム・ハードディスク	84,200円 ¹	x ()						
32P0750	146GB 10Krpm Ultra160 SCSI ホットスワップ・スリム・ハードディスク	154,000円 ¹	x ()						
06P5768	36.4GB 15krpm Ultra160 HS SL HDD	84,200円 ¹	x ()						
32P0726	36GB 10K Ultra 320 SCSI HS HDD	38,000円	x ()						
32P0727	73GB 10K Ultra 320 SCSI HS HDD	55,000円	x ()						
32P0728	146GB 10K Ultra 320 SCSI HS HDD	90,000円	x ()						
32P0734	36.4GB 15Krpm Ultra320 SCSIホットスワップ・ハードディスク	55,000円	x ()						
32P0735	73.4GB 15Krpm Ultra320 SCSIホットスワップ・ハードディスク	90,000円	x ()						
90P1304	36GB ホットスワップ U320 10K ハードディスク	38,000円	x ()						
90P1305	73GB ホットスワップ U320 10K ハードディスク	55,000円	x ()						
90P1306	146GB ホットスワップ U320 10K ハードディスク	90,000円	x ()						
90P1318	36GB ホットスワップ U320 15K ハードディスク	55,000円	x ()						
90P1319	73GB ホットスワップ U320 15K ハードディスク	90,000円	x ()						

1 限定供給品。

Ex.St 外部ストレージ拡張装置

番号	品名	IBMダイレクト価格(税別)	選択欄 x 個数
外付けストレージ拡張装置			
17331RU ^{1 2}	EXP400 ストレージ拡張装置	465,000円	x ()
59P5018 ³	EXP400 サービス・モジュール	148,000円	x ()
09N7296	EXP300 ラック・タワー変換キット	74,600円	x ()
ストレージ拡張装置 対応ハードディスク			
32P0726	36GB 10K Ultra 320 SCSI HS HDD	38,000円	x ()
32P0727	73GB 10K Ultra 320 SCSI HS HDD	55,000円	x ()
32P0728	146GB 10K Ultra 320 SCSI HS HDD	90,000円	x ()
32P0734	36.4GB 15Krpm Ultra320 SCSIホットスワップ・ハードディスク	55,000円	x ()
32P0735	73.4GB 15Krpm Ultra320 SCSIホットスワップ・ハードディスク	90,000円	x ()
iSCSI接続 構成は別紙「DS300/DS400構成ガイドを参照してください。」			
17011RS	TotalStorage DS300 モデル 1RS	600,000円	x ()
17011RL	TotalStorage DS300 モデル 1RL	450,000円	x ()
13N1778	TotalStorage Flashcopy for DS300&DS400	600,000円	x ()
13N1775	DS300 パワー・サブライ アップグレード	150,000円	x ()
ファイバー・チャネル接続 構成は別紙「DS300/DS400構成ガイドを参照してください。」			
17001RS	TotalStorage DS400 モデル 1RS	750,000円	x ()
13N1779	EXP400 アタッチ ライセンス for DS400	300,000円	x ()
EXP400/DS300/DS400 対応ハードディスク			
32P0726	36GB 10K Ultra 320 SCSI HS HDD	38,000円	x ()
32P0727	73GB 10K Ultra 320 SCSI HS HDD	55,000円	x ()
32P0728	146GB 10K Ultra 320 SCSI HS HDD	90,000円	x ()
32P0734	36.4GB 15Krpm Ultra320 SCSIホットスワップ・ハードディスク	55,000円	x ()
32P0735	73.4GB 15Krpm Ultra320 SCSIホットスワップ・ハードディスク	90,000円	x ()
90P1304	36GB ホットスワップ U320 10K ハードディスク	38,000円	x ()
90P1305	73GB ホットスワップ U320 10K ハードディスク	55,000円	x ()
90P1306	146GB ホットスワップ U320 10K ハードディスク	90,000円	x ()
90P1318	36GB ホットスワップ U320 15K ハードディスク	55,000円	x ()
90P1319	73GB ホットスワップ U320 15K ハードディスク	90,000円	x ()

1 内蔵するハードディスクは別途必要となります。
 2 標準で2m外付け用Ultra2 SCSIケーブル(03K9310)が1本同梱されています。
 3 EXP400に2台のServerの共有とクラスタリングを可能にします。



テープ・バックアップ装置

テープ装置の接続には、テープ装置同梱のケーブルをご使用ください。

番号		品名	IBMダイレクト価格(税別)	選択欄 x 個数	サポート・ベイ	ベイ選択
IDE インターフェイス						
48P7042		20/40GB TR7 IDEテープ駆動機構	68,800円	x ()	2	
SCSI インターフェイス						
00N7991	1	20/40GB 4mm DAT駆動機構(DDS-4)	101,000円	x ()	2	
59P6746	1	VXA-2 80/160GB テープドライブ	189,000円	x ()	2	
71P9145	1	36/72GB DDS G5 テープ・ドライブ	198,000円	x ()	2	
59P6719	1	40/80GB ハーフハイトDLTVS80 テープ・ドライブ	198,000円	x ()	2	
59P6745	1	80/160GB ハーフハイトDLTVS160 テープ・ドライブ	298,000円	x ()	2	
59P6717	1	100/200GB ハーフハイト LTOテープ・ドライブ	480,000円	x ()	2	
59P6736	1	SDLT320 Tapeドライブ	588,000円	x ()		外付け格納装置を使用
00N8016	2 3	100/200GB LTO テープ機構	588,000円 ¹³	x ()		外付け格納装置を使用
59P6744	1	200/400GB LTO Ultrium2 テープドライブ	798,000円	x ()		外付け格納装置を使用
外付けテープ・バックアップ装置 4						
360716X		1760GB/3.5TB S-DLT Tape オートローダー	1,180,000円	x ()		ラック・マウントをサポート
外付けテープ・バックアップ装置格納装置 5						
3503B1X	6	SCSI テープ・エンクロージャー	72,000円	x ()		
4559HHX	7	ハーフハイト テープ・エンクロージャー	60,000円	x ()		
4559FHX	8	フルハイト テープ・エンクロージャー	72,000円	x ()		
45591UX	9	1U xSeries テープ・エンクロージャー	98,000円	x ()		ラック・マウントをサポート
0034BOX	10	NetBAY Tapeエンクロージャー	139,000円	x ()		ラック・マウントをサポート
テープキット製品 & メディア・カートリッジ						
25L9673	11	20/40GB DDS-4/ARCserve R11 キット	250,000円	x ()	2	
25L9674	12	20/40GB DDS-4/ARCserve R11+DRキット	310,000円	x ()	2	
25L9679	11	80/160GB VXA-2/ARCserve R11 キット	400,000円	x ()	2	
25L9680	12	80/160GB VXA-2/ARCserve R11+DRキット	460,000円	x ()	2	
25L9677	11	36/72GB DDS-G5/ARCserve R11 キット	350,000円	x ()	2	
25L9678	12	36/72GB DDS-G5/ARCserve R11+DRキット	410,000円	x ()	2	
25L9681	11	40/80GB DLTVS80/ARCserve R11 キット	390,000円	x ()	2	
25L9682	12	40/80GB DLTVS80/ARCserve R11+DRキット	450,000円	x ()	2	
25L9687	11	80/160GB DLTVS160/ARCserve R11 キット	490,000円	x ()	2	
25L9688	12	80/160GB DLTVS160/ARCserve R11+DRキット	550,000円	x ()	2	
25L9683	11	100/200GB LTO-1HH/ARCserve R11 キット	700,000円	x ()	2	
25L9684	12	100/200GB LTO-1HH/ARCserve R11+DRキット	760,000円	x ()	2	
25L9685	11	200/400GB LTO-2/ARCserve R11 キット	800,000円	x ()	2	
25L9686	12	200/400GB LTO-2/ARCserve R11+DRキット	860,000円	x ()	2	
49P3204		IBM TR7 データカートリッジ10巻パック	69,000円	x ()		
71P9152		IBM LTO Ultrium1 データカートリッジ 5巻パック	75,000円	x ()		
71P9153		IBM SDLT I データカートリッジ 5巻パック	140,000円	x ()		
71P9154		IBM DLT IV データカートリッジ 5巻パック	60,000円	x ()		
71P9155		IBM DDS-4 データカートリッジ 5巻パック	18,000円	x ()		
71P9158		IBM DDS G5 データカートリッジ 5巻パック	36,000円	x ()		
71P9159		IBM LTO Ultrium2 データカートリッジ 5巻パック	105,000円	x ()		
71P9160		IBM VXA2 データカートリッジ 5巻パック	120,000円	x ()		
71P9183		IBM DLTVS160 データカートリッジ 5巻パック	95,000円	x ()		

- 1 ドロップ内蔵SCSIケーブル・ターミネーター付き (LVD対応)が1本同梱されます。
- 2 LTOドライブのクリーニングには、必ず付属するクリーニングカートリッジをご使用ください。
- 3 ドロップ内蔵SCSIケーブル・ターミネーター付き (LVD対応)が1本同梱されます。
- 4 接続にはPCI Ultra160 SCSI アダプター (19K4646)が必要です。
- 5 接続には内部SCSIチャネルBから外部SCSI接続用キット (32P8164)を使用、PCI Ultra160 SCSI アダプター (19K4646)もしくはUltra320 SCSIコントローラー(71P8594)が必要です。
- 6 2m SCSI ケーブル (68ピン-0.8mm VHDCI)およびターミネーター付き。
- 7 ハーフハイト専用のテープ格納装置です。4m SCSI ケーブル (68ピン-0.8mm VHDCI)およびターミネーター付き。
- 8 フルハイト専用のテープ格納装置です。4m SCSI ケーブル (68ピン-0.8mm VHDCI)およびターミネーター付き。
- 9 ラックマウント型 (1U)。最大2台まで、ハーフハイトのテープ装置を格納可能。
2m 外付け用SCSIケーブル x2、SCSI ターミネーター x2および、2.7m電源コード (IEC320-C14) x1が同梱されます。
- 10 テープ装置を接続する際は、テープ装置に同梱されるLVD対応ケーブルをご使用ください。
- 11 BrightStor ARCserve Backup R11 for Windowsおよびメディア・カートリッジが同梱されます。
- 12 BrightStor ARCserve Backup R11 Disaster Recovery Option for Windowsおよびメディア・カートリッジが同梱されます。
- 13 限定供給品。

[xSeries 225にて稼働確認済み (IBMテストによる) テープ・バックアップ・ユーティリティ]

この動作確認リストに記載があっても、必ずしもバックアップ・ソフトベンダーの認証リストに記載されているとは限りません。

テープ装置の動作確認につきましては、テープ・バックアップ・ユーティリティの基本機能についてのみ確認しています。Disaster Recoveryなどのサポートにつきましてはバックアップソフトベンダーにご確認ください。なお、制限事項につきましては、以下のURLの重要情報を参照ください。
http://www.ibm.com/jp/servers/eserver/xseries/tech/imp_info.html

オペレーティング システム

テープ装置

ユーティリティ

オンボードLSI Logic SCSI コントローラー & PCI Ultra160 SCSI コントローラー & Ultra320 SCSI コントローラー接続の場合

Windows Server 2003 最新のDevice Driverを 適用してください。	20/40GB 4mm DAT(DDS-4) : VXA-2 80/160GB : 36/72GB DDS G5 : 40/80 DLTVS HH : 80/160GB DLTVS HH : 100/200GB LTO HH : SDLT320 Tape : 100/200GB LTO : 200/400GB LTO Ultrium2 : 1760GB/3.5TB S-DLT :	00N7991 59P6746 71P9145 59P6719 59P6745 59P6717 59P6736 00N8016 59P6744 360716X	ARCserve 9.0.1/R11 Windows バックアップ, ARCserve 9.0.1/R11 Windows バックアップ, ARCserve 9.0.1/R11 Windows バックアップ, ARCserve 9.0.1/R11 Windows バックアップ, ARCserve 9.0.1/R11 Windows バックアップ, ARCserve 9.0.1/R11 Windows バックアップ, ARCserve 9.0.1 ARCserve 9.0.1 ARCserve 9.0.1/R11 ARCserve 9.0.1
Windows 2000 Server & Advanced Server	20/40GB TR7 IDE : 20/40GB 4mm DAT(DDS-4) : VXA-2 80/160GB : 36/72GB DDS G5 : 40/80 DLTVS HH : 80/160GB DLTVS HH : 100/200GB LTO HH : SDLT320 Tape : 100/200GB LTO : 200/400GB LTO Ultrium2 : 1760GB/3.5TB S-DLT :	48P7042 00N7991 59P6746 71P9145 59P6719 59P6745 59P6717 59P6736 00N8016 59P6744 360716X	Windows バックアップ, BackupEXEC V8.6J Windows バックアップ, ARCserve 2000J/R11, BackupEXEC V8.6J Windows バックアップ, ARCserve 9/R11, BackupEXEC V9.0 Windows バックアップ, ARCserve 9/R11, BackupEXEC V9.0 Windows バックアップ, ARCserve 2000J/R11, BackupEXEC V8.6J Windows バックアップ, ARCserve 9/R11, BackupEXEC V9.0 Windows バックアップ, ARCserve 2000J, BackupEXEC V8.6J Windows バックアップ, ARCserve 9/R11, BackupEXEC V9.0 Windows バックアップ, ARCserve 2000J, BackupEXEC V8.6J Windows バックアップ, ARCserve 9/R11, BackupEXEC V9.0 ARCserve 2000J, BackupEXEC V8.6J
Red Hat Enterprise Linux AS 2.1	VXA-2 80/160GB : 36/72GB DDS G5 : 80/160GB DLTVS HH : SDLT320 Tape : 200/400GB LTO Ultrium2 :	59P6746 71P9145 59P6745 59P6736 59P6744	tar tar, ARCserve 7 tar, ARCserve 9 tar tar, ARCserve 7
Turbo Linux Enterprise Server 8.0 /SuSE Linux Enterprise Server 8.0	VXA-2 80/160GB : 36/72GB DDS G5 : SDLT320 Tape : 80/160GB DLTVS HH :	59P6746 71P9145 59P6736 59P6745	tar tar tar tar, ARCserve 9

ServeRAID-5i 経由の場合

Windows 2000 Server & Advanced Server	20/40GB 4mm DAT(DDS-4) : 40/80 DLTVS HH : 100/200GB LTO HH :	00N7991 59P6719 59P6717	Windows バックアップ, ARCserve 2000J, BackupEXEC V8.6J Windows バックアップ, ARCserve 2000J, BackupEXEC V8.6J Windows バックアップ, ARCserve 2000J, BackupEXEC V8.6J
--	--	-------------------------------	--

ServeRAID-6i+/6M経由でのテープ装置サポートについて

以下のテープ装置との接続をサポートいたします。

00N7991	20/40GB 4mm DAT駆動機構(DDS-4)
59P6717	100/200GB ハーフハイト LTOテープ・ドライブ
59P6719	40/80GB ハーフハイトDLTVS80 テープ・ドライブ
59P6744	200/400GB LTO Ultrium2 テープドライブ
59P6746	VXA-2 80/160GB テープドライブ
71P9145	36/72GB DDS G5 テープ・ドライブ

対応OSおよび、バックアップユーティリティ

Windows 2000 Server	: Windows バックアップ, ARCserve 9, BackupEXEC V9.0
RedHat Linux 7.3	: tar, ARCserve 7
Red Hat Enterprise Linux AS 2.1	: tar, ARCserve 7

テープ装置とハードディスクドライブは、同一SCSIチャネル上でデジター・チェーン接続しないことを推奨します。
 ServeRAID経由ではテープ・バックアップ・ユーティリティのDisaster Recoveryなど、オプションの使用はサポートされません。Disaster Recoveryをご使用になる場合は、別途SCSIアダプターを使用するか、RAID構成を組んでいないオンボードSCSIポートに接続してください。
 ServeRAIDでRAID構成を組んだSCSIチャネル、およびオンボードRAID機能を使用したSCSIチャネルにテープ装置は接続しないでください。



ファイバー・チャネル・オプション

FASTストレージ・マネージャーのアップグレードは以下のWebサイトより無償ダウンロード可能です。
<http://www.ibm.com/support/us/>
 Get product support for: Storage Select product family: FAST Storage Servers

番号	品名	IBMダイレクト価格(税別)	選択欄 x 個数
FAST RAIDコントローラー			
174290U 1	DS4500 ミッドレンジ・ディスク・システム	7,500,000円	x ()
24P8215 2	DS4300 ターボ・ミッドレンジ・ディスク・システム	4,219,000円	x ()
172260U 3	DS4300 ミッドレンジ・ディスク・システム モデル60U	1,727,000円	x ()
17226LU 4	DS4300 ミッドレンジ・ディスク・システム モデル6LU	866,200円	x ()
1724100 5	DS4100 ミッドレンジ・ディスク・システム	1,294,000円	x ()
DS4500オプション			
19K1269	DS4000 2Gbps ミニ・ハブ	135,000円	x ()
24P7985 6	DS4500 FlashCopy	1,300,000円	x ()
24P7984 7	DS4500 16から64ストレージ・パーティションへのアップグレード	2,031,000円	x ()
24P8227 8	DS4500 VolumeCopy	1,517,000円	x ()
24P8228 9	DS4500 Flash/Volume Copy	2,697,000円	x ()
DS4300 エントリー・アップグレード			
24P8963 10	DS4300 モデル6LUアップグレード	1,155,000円	x ()
24P8964 11	DS4300 モデル6LUターボ・アップグレード	3,936,000円	x ()
ターボ・オプション付DS4300 オプション			
24P8217 12	DS4300 FlashCopy	1,180,000円	x ()
24P8218 13	DS4300ターボ VolumeCopy	842,600円	x ()
24P8219 13	DS4300ターボ Flash/Volume Copy	1,686,000円	x ()
24P8222	DS4300ターボ 8から64ストレージ・パーティションへのアップグレード	2,922,000円	x ()
24P8223	DS4300 8から16ストレージ・パーティションへのアップグレード	1,124,000円	x ()
24P8224	DS4300ターボ 16から64ストレージ・パーティションへのアップグレード	2,023,000円	x ()
DS4300 ストレージ・サーバー オプション			
24P8216 14	DS4300 ターボ・オプション(現場アップグレード)	3,069,000円	x ()
24P8217 12	DS4300 FlashCopy	1,180,000円	x ()
24P8067 15 16	DS4300 インテル・バック	451,100円	x ()
24P8068 15	DS4300 Linux/Intelホスト・キット	112,700円	x ()
24P8069 15	DS4300 Novell Netwareホスト・キット	112,700円	x ()
24P8070 15	DS4300 VMwareホスト・キット	112,700円	x ()
24P8066 17	DS4300 EXP700接続(2台分)	507,100円	x ()
24P8149 17	DS4300 EXP700接続(1台目)	168,700円	x ()
24P8151 17	DS4300 EXP700接続(2台目)	450,700円	x ()
24P8180 17	DS4300 EXP700接続(3台分)	953,300円	x ()
24P8183 17	DS4300 EXP700接続(3台目)	448,300円	x ()
24P8075 18	DS4300 4ストレージ・パーティション	338,400円	x ()
24P8157 18	DS4300 8ストレージ・パーティション	563,900円	x ()
24P8221 18	DS4300 16ストレージ・パーティション	1,686,000円	x ()
24P8154 19	DS4300 4から8ストレージ・パーティションへのアップグレード	451,100円	x ()
24P8223 20	DS4300 8から16ストレージ・パーティションへのアップグレード	1,124,000円	x ()

- Windows NT/2000/2003、NetWare 6.0、RedHat Enterprise Linux 2.1、United Linux 1.0、VMWare ESX 2.0のOSをサポートします。標準で、2Gbps対応RAIDコントローラー・カードが2つのリダンダンリになっています。1台のコントローラー・ユニットで、最大16台のEXP700 ストレージ拡張ユニット(最大32TBまで)、もしくは最大16台のEXP100 ストレージ拡張ユニット(最大56TBまで)の接続をサポート。EXP700/500とEXP100の混在接続はサポートされません。FAST ストレージ・マネージャーv8.3が付属されます。接続プラグにSFPモジュールを採用。ラック対応、高さ4U。
- Windows NT/2000/2003、NetWare 6.0、RedHat Enterprise Linux 2.1、United Linux 1.0、VMWare ESX 2.0のOSをサポートします。DS4300本体とターボ・オプション2GBキャッシュ(RAIDコントローラー当り1GB)、FASTストレージ・マネージャー v8.4、最大7台までのEXP700接続のライセンスとサポート、8ストレージ・パーティション)が合わせて出荷されます。最大14個のHDDを内蔵可能。また、最大8台のEXP100ストレージ拡張ユニット(最大28TBまで)をサポート。EXP100接続時は、DS4300の内蔵ディスクおよびEXP100とEXP700の混在接続はサポートされません。
- Windows NT/2000/2003、NetWare 6.0、RedHat Enterprise Linux 2.1、United Linux 1.0、VMWare ESX 2.0のOSをサポートします。FAST ストレージ・マネージャーv8.3が付属されます。最大14個のHDDを内蔵可能。接続プラグにSFPモジュールを採用。ラック対応、高さ3U。最大3台のFAST EXP700が接続可能。(要接続ライセンス) また、最大8台のEXP100ストレージ拡張ユニット(最大28TBまで)をサポート。(接続ライセンス不要) EXP100接続時は、DS4300の内蔵ディスクおよびEXP100とEXP700の混在接続はサポートされません
- DS4300のエントリーモデル。シングルRAID制御装置搭載、シングル電源機構。24P8963を導入することで、DS4300相当にアップグレード可能。24P8964を導入することで、DS4300ターボ相当にアップグレード可能。Windows NT/2000/2003、NetWare 6.0、RedHat Enterprise Linux 2.1、United Linux 1.0、VMWare ESX 2.0のOSをサポートします。FAST ストレージ・マネージャーv8.3が付属されます。最大14個のHDDを内蔵可能。接続プラグにSFPモジュールを採用。ラック対応、高さ3U。
- Windows NT/2000/2003、NetWare 6.5、RedHat Enterprise Linux 2.1/3.0、United Linux 1.0、VMWare ESX 2.0のOSをサポートします。FAST ストレージ・マネージャーv8.42が付属されます。最大14個のHDDを内蔵可能。接続プラグにSFPモジュールを採用。ラック対応、高さ3U。最大3台のFAST EXP100が接続可能(最大14TBまで)(接続ライセンス不要) EXP700との接続はサポートされません。
- DS4500において、フラッシュ・コピー機能を有効化するためのライセンス・キーを提供します。
- DS4500において、64ストレージ・パーティションを有効化するためのライセンス・キーを提供します。
- FlashCopy(p/n:24P7985)、およびFASTストレージ・マネージャー v8.4以降の導入が前提となります。VolumeCopy機能を使用するためのライセンスと導入Key生成のための手順が提供されます。
- FASTストレージ・マネージャー v8.4以降の導入が前提となります。FlashCopyおよびVolumeCopy機能を使用するためのライセンスと導入Key生成のための手順が提供されます
- DS4300モデル6LUをDS4300モデル60U相当にアップグレード。2個のRAID制御装置および追加の電源機構が含まれます。
- DS4300モデル6LUをターボ・フィチャー付DS4300モデル相当にアップグレード。2個のRAID制御装置、追加の電源機構、8ストレージ・パーティション、最大7台までのEXP700接続のライセンスとサポートが含まれます。
- フラッシュ・コピー機能を有効化するためのライセンス・キーを提供します。
- ターボ・オプション付DS4300に対してのみ選択可能です。
- 導入済みDS4300に対してのみ選択可能です。ターボ・オプションへのアップグレード キットが提供されます。
- Microsoft Windows NT/2000/2003 プラットフォームに接続するためのライセンスとサポートは標準で含まれています。他のサーバー・プラットフォームにDS4300を接続する際には、ホスト・キットが別途必要となります。
- Intelバックには、Linux、Novell NetWare、4ストレージ・パーティションのフィチャーが含まれます。
- EXP700接続に対するライセンスとサポートを提供。
- ストレージ・パーティション数を拡張するフィチャーです。標準では1パーティションのみのサポートとなります。
- 24P8075導入後にストレージ・パーティション数を拡張したい場合に指定してください。
- 24P8157導入後にストレージ・パーティション数を拡張したい場合に指定してください。



ファイバー・チャネル・オプション

番号	品名	IBMダイレクト価格(税別)	選択欄 x 個数
DS4100 ストレージ・サーバー オプション			
24P8997 1	DS4100 FlashCopy	842,600円	x ()
25R0051 2 3	DS4100 インテル® パック	451,100円	x ()
25R0060 2	DS4100 Linux/Intelホスト・キット	112,700円	x ()
25R0061 2	DS4100 Novell Netwareホスト・キット	112,700円	x ()
25R0062 2	DS4100 VMwareホスト・キット	112,700円	x ()
25R0072 4	DS4100 4ストレージ・パーティション	338,400円	x ()
25R0074 4	DS4100 8ストレージ・パーティション	563,900円	x ()
25R0077 4	DS4100 16ストレージ・パーティション	1,686,000円	x ()
25R0080 5	DS4100 4から8ストレージ・パーティションへのアップグレード	451,100円	x ()
25R0081 6	DS4100 8から16ストレージ・パーティションへのアップグレード	1,124,000円	x ()
ストレージ拡張装置			
17401RU	DS4000 EXP700 ストレージ拡張ユニット	970,200円	x ()
171010U 7	DS4000 EXP100 ストレージ拡張ユニット	1,848,000円	x ()
ハードディスク・オプション (ファイバー・インターフェイス)			
06P5761	2Gbps FC 36.4GB/10K ディスク・ドライブ	120,500円	x ()
06P5762	2Gbps FC 73.4GB/10K ディスク・ドライブ	220,400円	x ()
32P0765	2Gbps FC 146.8GB/10K ディスク・ドライブ	393,600円	x ()
06P5771	2Gbps FC 18.2GB/15K ディスク・ドライブ	102,300円	x ()
06P5772	2Gbps FC 36.4GB/15K ディスク・ドライブ	175,700円	x ()
32P0768	2Gbps FC 73.4GB/15K ディスク・ドライブ	330,600円	x ()
ハードディスク・オプション (DS4100/EXP100用)			
90P1350	SATA 250GB/7,200RPM ディスク・ドライブ	125,900円	x ()
ハブ			
2005H08 8	IBM SANスイッチ H08	672,000円	x ()
22R0483 9	ショート・ウェーブ SFP トランシーバー 4パック	71,500円	x ()
22R0552 10	H08 フル・ファブリック	259,900円	x ()
SFPモジュール・LC-LCケーブル			
19K1271	ショート・ウェーブSFPモジュール	58,200円	x ()
19K1247	LC-LC ファイバー・チャネル・ケーブル(1m)	14,500円	x ()
19K1248	LC-LC ファイバー・チャネル・ケーブル(5m)	18,500円	x ()
19K1249	LC-LC ファイバー・チャネル・ケーブル(25m)	34,600円	x ()
LC-SC変換ケーブル			
19K1250 11	LC-SC ファイバー・チャネル・アダプター・ケーブル	29,200円	x ()

- 1 フラッシュ・コピー機能を有効化するためのライセンス・キーを提供します。
- 2 Microsoft Windows NT/2000/2003 プラットフォームに接続するためのライセンスとサポートは標準で含まれています。他のサーバー・プラットフォームにDS4100を接続するには、ホスト・キットが別途必要となります。
- 3 Intelパックには、Linux、Novell NetWare、4ストレージ・パーティションのフィーチャーが含まれます。
- 4 ストレージ・パーティション数を拡張するフィーチャーです。標準では1パーティションのみのサポートとなります。
- 5 25R0072導入後にストレージ・パーティション数を拡張したい場合に指定してください。
- 6 25R0074導入後にストレージ・パーティション数を拡張したい場合に指定してください。
- 7 EXP700/500とEXP100の混在接続はサポートされません。DS4500/4300およびDS4100と接続可能。DS4300接続時、DS4300内蔵ディスクはサポートされません。また、DS4500/4300のEXP100接続時において、Remote Mirror機能はサポートされませんが、FlashCopy、VolumeCopy機能はサポートされます。
- 8 4個のショート・ウェーブ光ファイバー・ポート (SFPモジュール装着済み)と、4個のショート・ウェーブSFP、およびロング・ウェーブSFP双方に対応したファイバー・チャネル・ポートがあります。高さ1U
- 9 4個のショート・ウェーブSFPがパッケージに同梱されている「お買い得な製品」です(2005H08純正)。ファイバー・ケーブルについても2005H08純正の製品をご提供可能です。
- 10 フル・ファブリック対応スイッチへのアップグレードを提供します。他の機能強化のオプションは 別途 ご相談願います。
- 11 SC対応のホスト・アダプター、SANスイッチ(2109-S08/S16)およびFASiTストレージ・デバイス(FASiT200/EXP500)に接続する際にLC-LCケーブルと併に使用します。

コンソール・電源・その他オプション

サポートされるUPSにつきましては、「UPS選択の指標」をご参照ください。

番号	品名	IBMダイレクト価格(税別)	選択欄 x 個数
CRTモニター			
63327HN	E74 CRT カラー・モニター (黒)	19,000円	x ()
液晶モニター			
6636AB2	ThinkVision L150モニター	44,800円	x ()
6636HB1	ThinkVision L150p	50,800円	x ()
6734AC0	ThinkVision L170 モニター	51,000円	x ()
6734HB0	ThinkVision L170p モニター	56,000円	x ()
ケーブル			
32P8164 1	外部SCSI接続用キット Ultra160対応	7,800円	x ()
02R2068 2	ServeRAID 6M 内部接続ケーブル60cm Ultra320対応	7,800円	x ()
03K9310	2m 外付け用 Ultra2 SCSI ケーブル	9,100円	x ()
03K9311	4.2m 外付け用 Ultra2 SCSI ケーブル	12,100円	x ()
各種ドライブ (IDE)			
22P6950 3	16倍速 DVD-ROM ドライブ (黒)	8,800円	x ()
73P3305 3	DVD-RAM/RW ドライブプラス III	22,000円	x ()
22P7042 3	48倍速 CD-RW ドライブ II	9,800円	x ()
73P3300 3	CD-RW/DVD-ROM ドライブ IV	15,000円	x ()
その他			
59P4817 4	タワー・ラック変換キット x225用	98,000円	x ()

1 内蔵SCSIチャネルBに接続し外部SCSI機器の接続を可能にします。

2 ServeRAID-4Lx/4M/6Mの内蔵ポートから本体バックプレーンに接続する場合には必要になります。

3 5.25型ハーフ・ハイト・ベイに導入可能。ベイ1に導入する場合、標準装備のCD-ROMドライブと交換になります。

4 高さ4U (1U=44.45mm) でラックマウントをサポートします。

システム構成ガイド



3.5型ホットスワップ・スリム・ベイ

2ドロップ内蔵ケーブル (LVD) バックプレーン用コネクタ (標準装備)		
06P5755	47,200円	4
36.4GB 10krpm ホットスワップ・スリム・ハードディスク		
06P5756	84,200円	4
73.4GB 10krpm Ultra160 SCSI ホットスワップ・スリム・ハードディスク		
32P0750	154,000円	4
146GB 10Krpm Ultra160 SCSI ホットスワップ・スリム・ハードディスク		
06P5768	84,200円	4
36.4GB 15krpm Ultra160 HS SL HDD		
32P0726	38,000円	
36GB 10K Ultra 320 SCSI HS HDD		
32P0727	55,000円	
73GB 10K Ultra 320 SCSI HS HDD		
32P0728	90,000円	
146GB 10K Ultra 320 SCSI HS HDD		
32P0734	55,000円	
36.4GB 15Krpm Ultra320 SCSIホットスワップ・ハードディスク		
32P0735	90,000円	
73.4GB 15Krpm Ultra320 SCSIホットスワップ・ハードディスク		
90P1304	38,000円	
36GB ホットスワップ U320 10K ハードディスク		
90P1305	55,000円	
73GB ホットスワップ U320 10K ハードディスク		
90P1306	90,000円	
146GB ホットスワップ U320 10K ハードディスク		
90P1318	55,000円	
36GB ホットスワップ U320 15K ハードディスク		
90P1319	90,000円	
73GB ホットスワップ U320 15K ハードディスク		

Ultra320の転送速度をサポートするには、アダプター、ケーブル、ターミネーター、バックプレーンの全てがLVD、あるいはUltra320に対応していることが必要です。SCSIバス上にUltra320非対応の製品が含まれる場合は、その非対応製品のサポートする最大転送速度での動作となります。

5.25型ハーフ・ハイト・ベイ

IDEポート 2ドロップ内蔵IDEケーブル (標準装備)		
48倍速CD-ROM (標準装備)		
5.25型ハーフ・ハイト		
48P7042	68,800円	1
20/40GB TR7 IDEテープ駆動機構		
5.25型ハーフ・ハイト		
22P6950	8,800円	2
16倍速 DVD-ROM ドライブ (黒)		
5.25型ハーフ・ハイト		
73P3305	22,000円	2
DVD-RAM/RW ドライブプラス III		
5.25型ハーフ・ハイト		
22P7042	9,800円	2
48倍速 CD-RW ドライブ II		
5.25型ハーフ・ハイト		
73P3300	15,000円	2
CD-RW/DVD-ROM ドライブ IV		
内蔵Ultra320 SCSI コントローラー		
1ドロップ内蔵SCSIケーブル ターミネーター付き (LVD対応) テープ装置に同梱		
5.25型ハーフ・ハイト		
00N7991	101,000円	3
20/40GB 4mm DAT駆動機構(DDS-4)		
5.25型ハーフ・ハイト		
59P6746	189,000円	3
VXA-2 80/160GB テープドライブ		
5.25型ハーフ・ハイト		
71P9145	198,000円	3
36/72GB DDS G5 テープ・ドライブ		
5.25型ハーフ・ハイト		
59P6719	198,000円	3
40/80GB ハーフハイトDLTVS80 テープ・ドライブ		
5.25型ハーフ・ハイト		
59P6745	298,000円	3
80/160GB ハーフハイトDLTVS160 テープ・ドライブ		
5.25型ハーフ・ハイト		
59P6717	480,000円	3
100/200GB ハーフハイト LTOテープ・ドライブ		

- 1 カートリッジ挿入時、フロントドアをロックできません。
- 2 5.25型ハーフ・ハイト・ベイに導入可能。ベイ1に導入する場合、標準装備のCD-ROMドライブと交換になります。
- 3 1ドロップ内蔵SCSIケーブル・ターミネーター付き (LVD対応) が1本同梱されます。
- 4 限定供給品。

システム構成ガイド

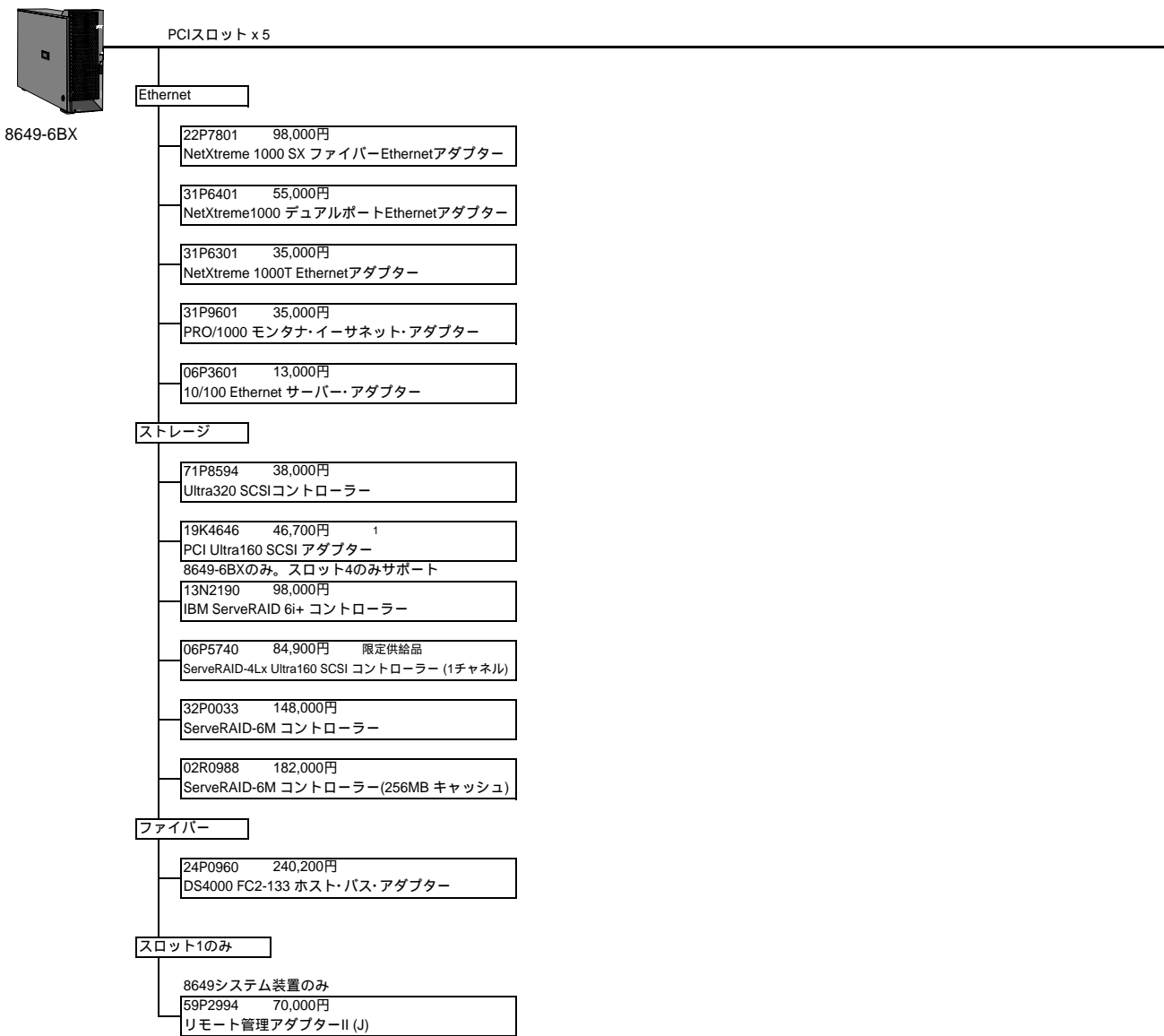

1 PCI Ultra160 SCSI アダプターを導入している状態で、'resource allocation failure' エラーが出る場合には、Adaptec FTPサイト '<http://download.adaptec.com/>' より、'29160LP_bios_3100.exe' をダウンロードして実行してください。(2001年8月7日現在)

システム構成ガイド

ServeRAIDコントローラー構成例

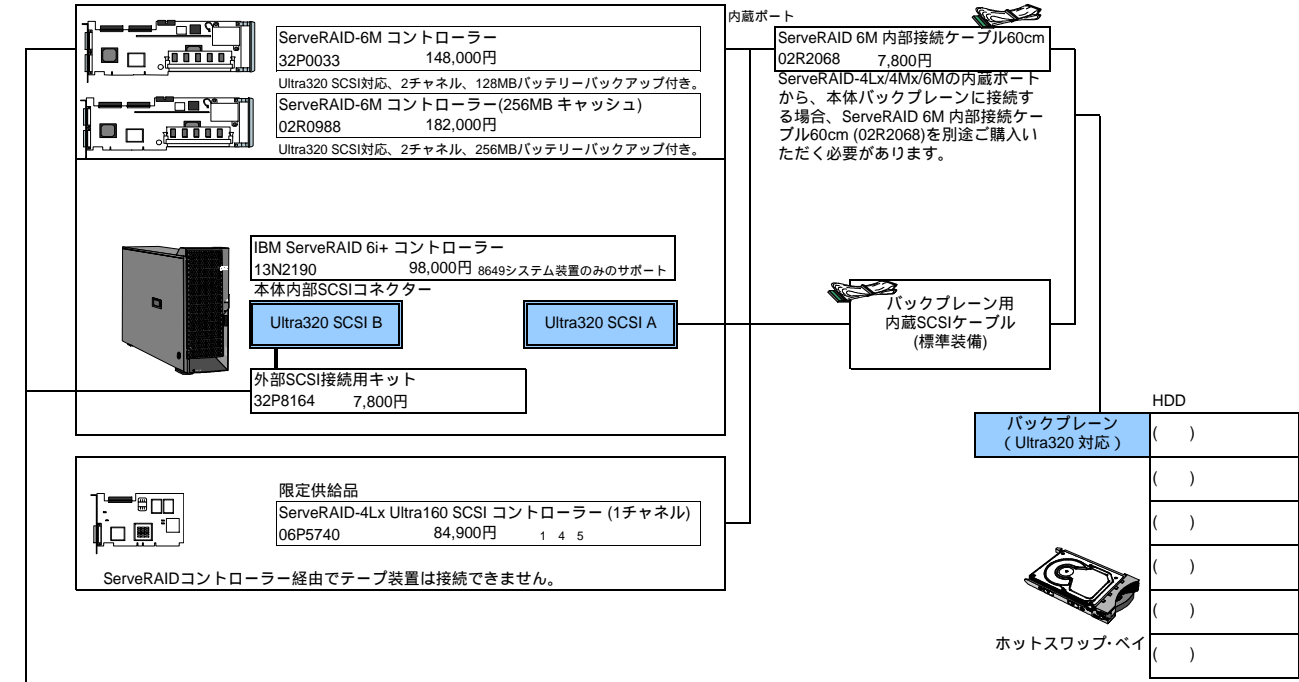

オンボード (ServeRAID-5i/6i+経由のみ)およびServeRAID-6Mからの接続をサポート
Ultra320 SCSI までをサポート

EXP400 ストレージ拡張装置 17331RU 465,000円 2 3	EXP300 ラック・タワー変換キット 09N7296 74,600円
EXP400 サービス・モジュール 59P5018 148,000円 7	
2m 外付け用 Ultra2 SCSI ケーブル 03K9310 9,100円	
4.2m 外付け用 Ultra2 SCSI ケーブル 03K9311 12,100円	
32P0726 38,000円 36GB 10K Ultra 320 SCSI HS HDD	
32P0727 55,000円 73GB 10K Ultra 320 SCSI HS HDD	
32P0728 90,000円 146GB 10K Ultra 320 SCSI HS HDD	
32P0734 55,000円 36.4GB 15Krpm Ultra320 SCSIホットスワップ・ハードディスク	
32P0735 90,000円 73.4GB 15Krpm Ultra320 SCSIホットスワップ・ハードディスク	
90P1304 36GB ホットスワップ U320 10K ハードディスク	
90P1305 73GB ホットスワップ U320 10K ハードディスク	
90P1306 146GB ホットスワップ U320 10K ハードディスク	
90P1318 36GB ホットスワップ U320 15K ハードディスク	
90P1319 73GB ホットスワップ U320 15K ハードディスク	

- 最新のドライバーは下記ダウンロードサイトからダウンロード可能です。
<http://www.ibm.com/support/xseries.html>
- 内蔵するハードディスクは別途必要となります。
- 標準で2m外付け用Ultra2 SCSIケーブル(03K9310)が1本同梱されています。
- システムの構成は、ServerGuide Setup and Installation CD (6.0.3A または、それ以降のバージョン)を使用して行ってください。
- ServeRAID-4 & RedHat 7.2 の組み合わせはServeRAIDのデバイスドライバV4.80で正式サポートされます。なお、4.80レベルのドライバーはRedhat 7.2の最新のカーネル パッチ (2.4.9-7以降)にも入っていますので、これをそのまま使用することもできます。
- Ultra320 SCSI対応、2チャンネル、128MBバッテリバックアップ付き、PCI-X 64bit-133MHz。
- EXP400に2台のServerの共有とクラスタリングを可能にします。

システム構成ガイド

内蔵テープ装置接続例

テープ装置とハードディスクドライブは、同一SCSIチャネル上でデジニ・チェーン接続しないことを推奨します。
 ServeRAID経由ではテープ・バックアップ・ユーティリティのDisaster Recoveryなど、オプションの使用はサポートされません。Disaster Recoveryをご使用になる場合は、別途SCSIアダプターを使用するか、RAID構成を組んでいないオンボードSCSIポートに接続してください。
 ServeRAIDでRAID構成を組んだSCSIチャネル、およびオンボードRAID機能を使用したSCSIチャネルにテープ装置は接続しないでください。

オンボードSCSIコントローラーを使用する場合 (オンボードRAID機能不使用時)

テープ装置と同梱される1ドロップ内蔵SCSIケーブル(ターミネーター付き)を使用して導入してください。

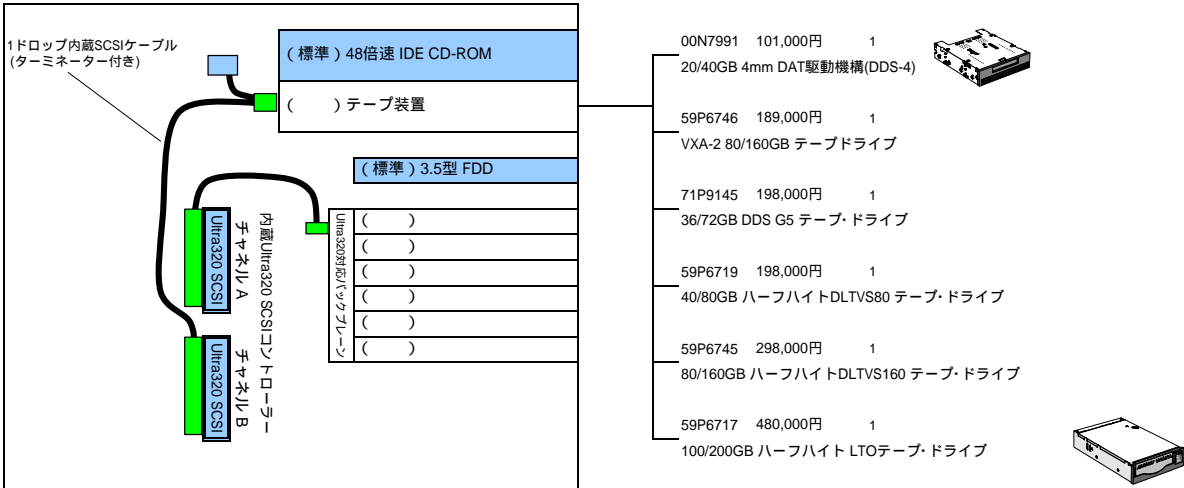

PCI Ultra160 SCSI アダプター (19K4646)もしくは、Ultra320 SCSIコントローラー(71P8594)を使用する場合

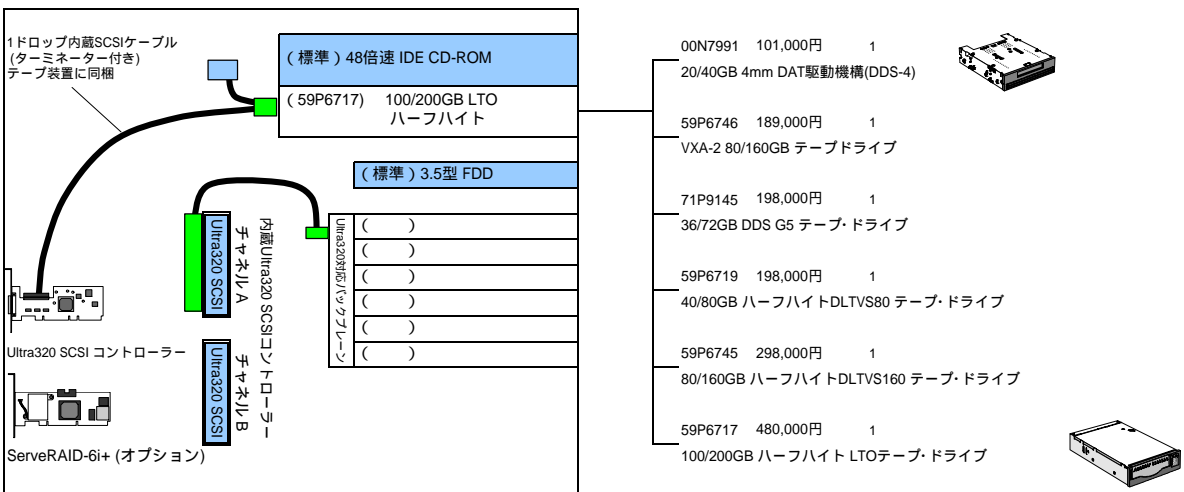

1 1ドロップ内蔵SCSIケーブル・ターミネーター付き (LVD対応) が1本同梱されます。

システム構成ガイド

内蔵テープ装置接続例

ServeRAID-6Mを導入した場合

テープ装置と同梱される1ドロップ内蔵SCSIケーブル(ターミネーター付き)を使用して導入してください。

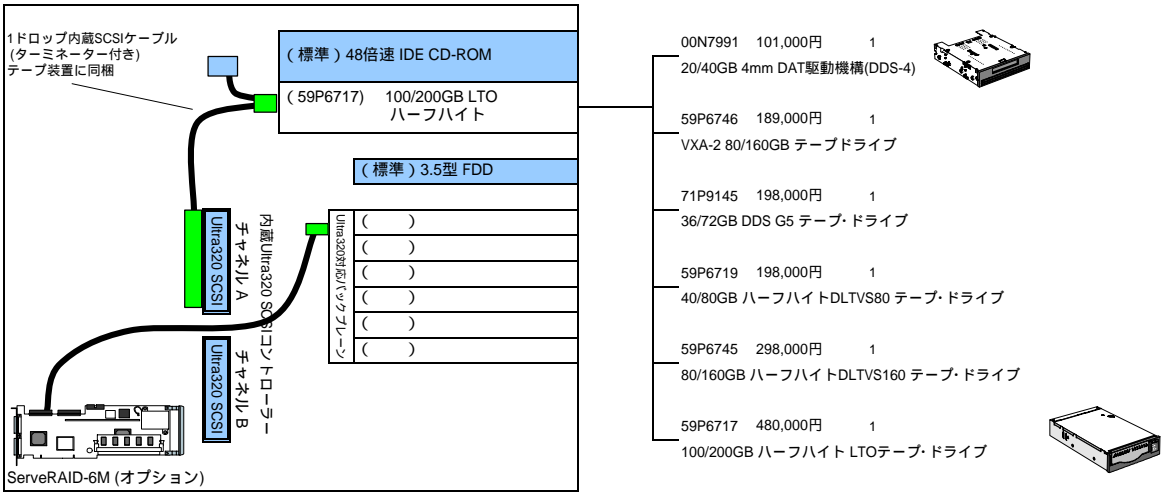

- 1 1ドロップ内蔵SCSIケーブル・ターミネーター付き (LVD対応) が1本同梱されます。

システム構成ガイド

外付けテープ装置構成ガイド

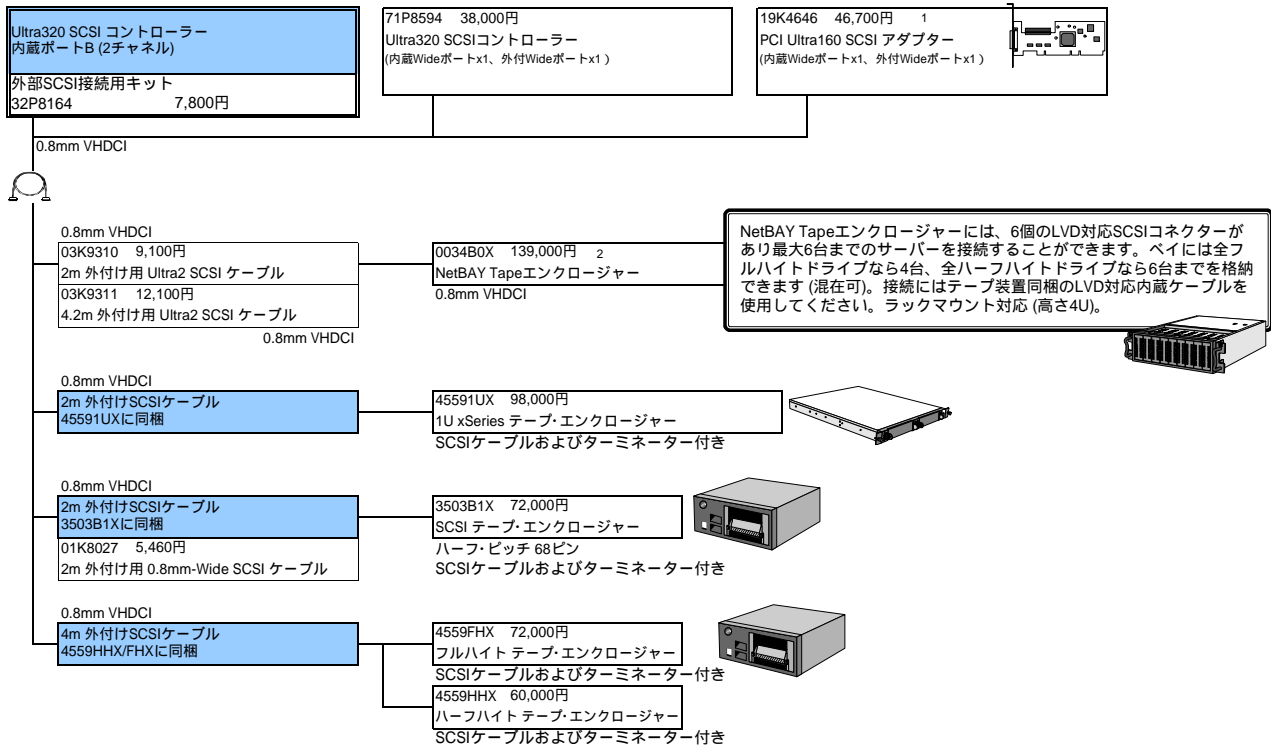

テープ格納装置別テープ装置対応表

製品名	P/N	SCSI テープ・エンクロージャー	ハーフハイトテープ・エンクロージャー	フルハイトテープ・エンクロージャー	1U xSeries テープ・エンクロージャー	NetBAY Tape エンクロージャー
内蔵ハーフ・ハイト型						
20/40GB 4mm DAT 駆動機構 (DDS-4)	00N7991	3503B1X	4559HHX	4559FHX	45591UX	0034B0X
VXA-2 80/160GB テープドライブ	59P6746					
36/72GB DDS G5 テープ・ドライブ	71P9145					
40/80GB ハーフハイトDLTVS80 テープ・ドライブ	59P6719					
80/160GB ハーフハイトDLTVS160 テープ・ドライブ	59P6745					
100/200GB ハーフハイト LTO テープ・ドライブ	59P6717					
内蔵フル・ハイト型						
SDLT320 Tape ドライブ	59P6736					
100/200GB LTO テープ機構	00N8016					
200/400GB LTO Ultrium2 テープドライブ	59P6744					

1760GB/3.5TB S-DLT Tape オートローダー構成ガイド

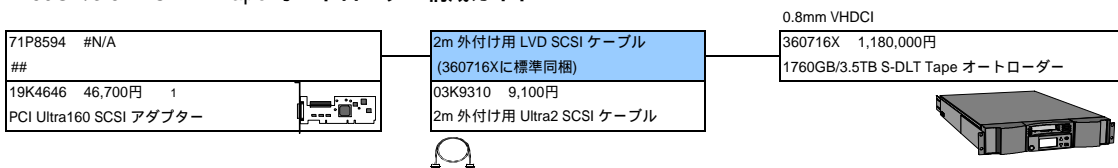

- 1 PCI Ultra160 SCSI アダプターを導入している状態で、'resource allocation failure' エラーが出る場合には、Adaptec FTP サイト 'http://download.adaptec.com/' より、'29160LP_bios_3100.exe' をダウンロードして実行してください。(2001年8月7日現在)
- 2 テープ装置を接続する際は、テープ装置に同梱されるLVD対応ケーブルをご使用ください。

システム構成ガイド

ファイバー チャネル 構成例

このファイバー・チャネル構成例はこのモデルで構成可能な構成をすべて示しているわけではありません。
 ホスト・アダプターおよびファイバー・チャネル機器の接続には、それぞれ採用されているプラグ (GBIC、SFPモジュール)、ケーブル (LC-LC、SC-SC、LC-SC)を使用する必要があります。

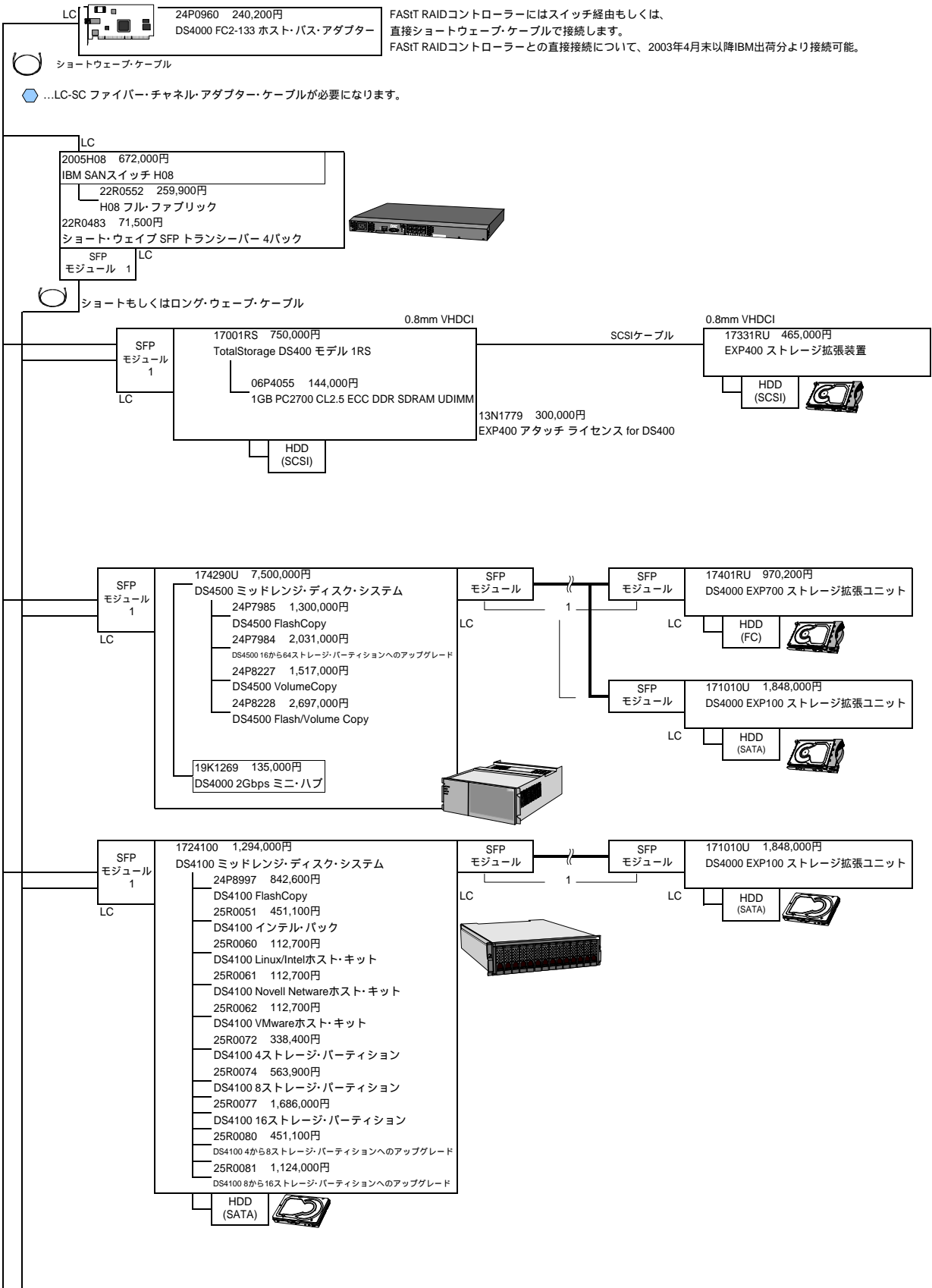

システム構成ガイド

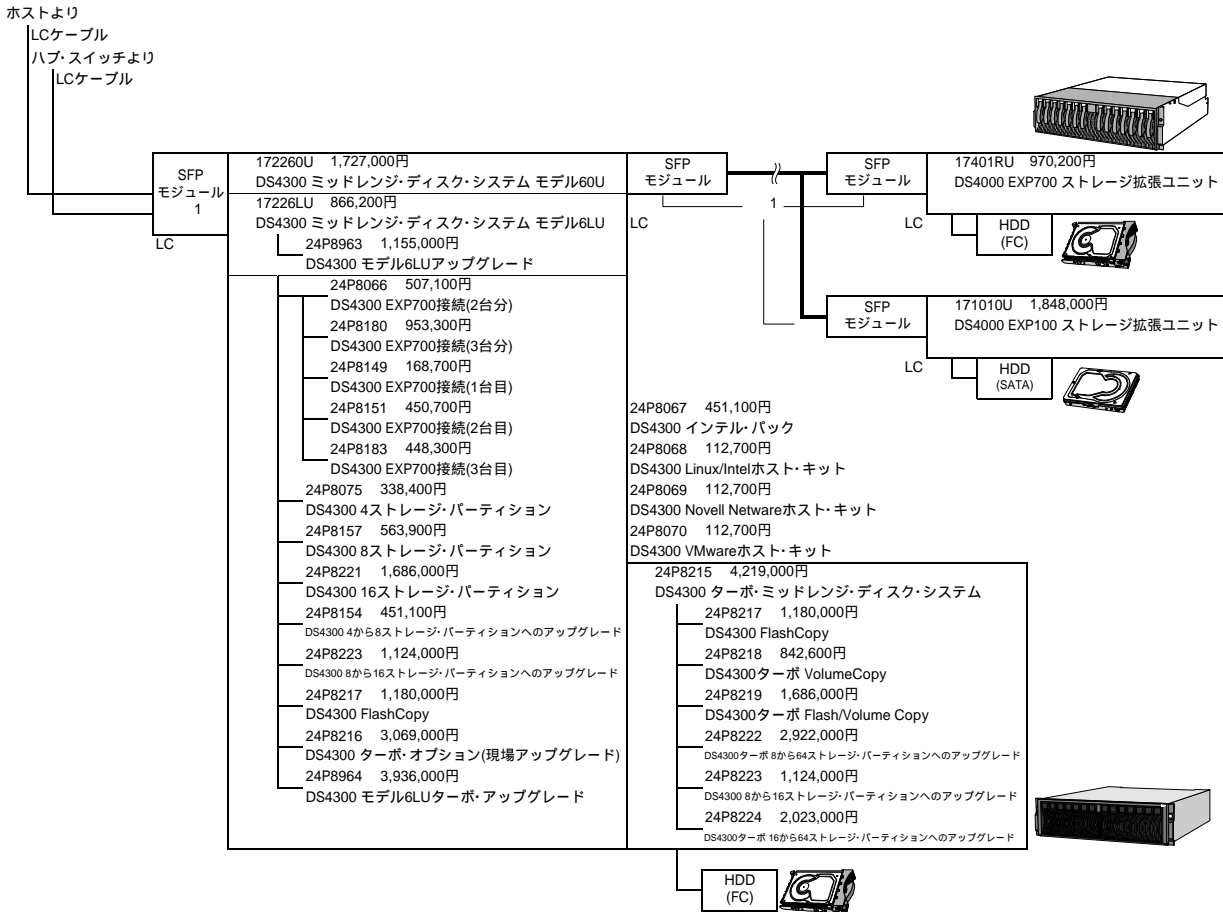

LC-SCファイバー・チャンネル・アダプター・ケーブル接続ガイド

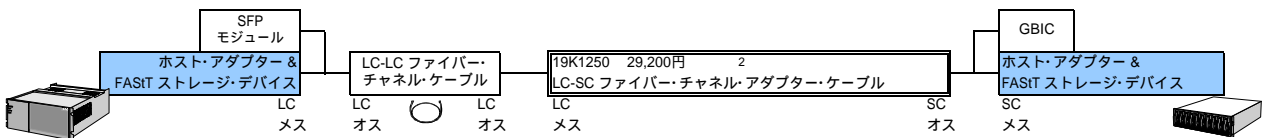

番号	品名	IBMダイレクト価格(税別)	選択欄 x 個数
ハードディスク・オプション (ファイバー・インターフェイス)			
06P5761	2Gbps FC 36.4GB/10K ディスク・ドライブ	120,500円	x ()
06P5762	2Gbps FC 73.4GB/10K ディスク・ドライブ	220,400円	x ()
32P0765	2Gbps FC 146.8GB/10K ディスク・ドライブ	393,600円	x ()
06P5771	2Gbps FC 18.2GB/15K ディスク・ドライブ	102,300円	x ()
06P5772	2Gbps FC 36.4GB/15K ディスク・ドライブ	175,700円	x ()
32P0768	2Gbps FC 73.4GB/15K ディスク・ドライブ	330,600円	x ()
ハードディスク・オプション (DS4100/EXP100用)			
90P1350	SATA 250GB/7,200RPM ディスク・ドライブ	125,900円	x ()
SFPモジュール・LC-LCケーブル			
19K1271	ショート・ウェーブSFPモジュール	58,200円	x ()
19K1247	LC-LC ファイバー・チャンネル・ケーブル(1m)	14,500円	x ()
19K1248	LC-LC ファイバー・チャンネル・ケーブル(5m)	18,500円	x ()
19K1249	LC-LC ファイバー・チャンネル・ケーブル(25m)	34,600円	x ()
LC-SC変換ケーブル			
19K1250 2	LC-SC ファイバー・チャンネル・アダプター・ケーブル	29,200円	x ()

FASTストレージ・マネージャー のアップグレードは以下のWebサイトより無償ダウンロード可能です。

<http://www.ibm.com/support/us/>

Get product support for:Storage Select product family:FAST Storage Servers

- 接続には、双方の装置にGBICもしくはSFPモジュールが必要になります。また、GBIC間、SFPモジュール間にはそれぞれ対応したファイバー・チャンネル・ケーブルで接続してください。詳しくはP.I-24 『IBM @server xSeries/Netfinity ファイバー・チャンネル製品』を参照してください。
- SC対応のホスト・アダプター、SANスイッチ(2109-S08/S16)およびFASTストレージ・デバイス(FAST200/EXP500)に接続する際にLC-LCケーブルと併に使用します。

システム構成ガイド



ラック構成ガイド 詳しい構成方法については、P.II-422『IBM NetBAY ラック・ソリューション (システム構成ガイド)』または、IBMホームページの <http://www.ibm.com/jp/servers/eserver/xseries/> を参照してください。

...ダイレクト・ラック・マウント

格納スペース：42U 93074SX 258,000円 1 NetBay42 S2 スタンダード・ラック 93074EX 238,000円 1 2 NetBay42 S2 拡張ラック 格納スペース：42U 9306420 261,000円 1 NetBay42 SR 9306421 244,000円 1 2 NetBay42 SX	格納スペース：42U 930842S 533,000円 1 NetBay42 ER キャビネット 格納スペース：42U 930842E 482,000円 1 2 NetBay42 EX キャビネット	格納スペース：25U 93072SX 188,000円 1 3 NetBay25 S2 スタンダード・ラック 9306250 182,000円 1 3 NetBay25 スタンダード・ラック	格納スペース：11U 9306110 78,000円 1 NetBay11 スタンダード・ラック
---	--	---	--

システム装置・コンソールサポート

59P4817 98,000円 タワー・ラック変換キット x225用 4U xSeries 225	32P1636 78,000円 25cm KVM 変換オプション 32P1652 78,000円 1.5m KVM 変換オプション 09N4293 11,200円 2m コンソール・ケーブル 94G7447 7,280円 3.6m コンソール・ケーブル	23K4864 68,000円 8 LDAP アクティベーション・キー 1735R16 680,000円 16 Port リモート・コンソール・マネージャ 1735L04 128,000円 4 Port ローカル・コンソール・マネージャ 1Uもしくは側面に設置 09N4291 205,000円 コンソール・スイッチ (2x8ポート) 09N4290 109,000円 コンソール・スイッチ (1x4ポート) 1Uもしくは側面に設置	6636AB2 44,800円 4 ThinkVision L150 モニター 6636HB1 50,800円 4 ThinkVision L150p 6734AC0 51,000円 4 ThinkVision L170 モニター 6734HB0 56,000円 4 ThinkVision L170p モニター
--	---	---	---

固定棚

94G7442 12,100円
2U
最大45kgまでの装置を設置可能。
固定棚自体の高さ：18mm

パワーサポート

標準電源コード

90P4859 1,800円
NEMA5-15P to IEC C13 電源ケーブル (4.3m)

94G7448 3,640円
3.7m 電源コード C12

100V

32L9610 175,000円 5 6
Smart-UPS 1400RM ブラックタイプ (2U)
32L9524 325,500円 5 6
Smart-UPS 3000RM 3U (白)
32L9740 138,000円 5 6 2U
無停電電源装置 (BU100XR2)
32L9741 258,000円 5 6 4U
無停電電源装置 (BU200XR2)

200V

2130R30 369,000円 2U
IBM UPS3000XLV
2130R31 369,000円 2U
IBM UPS3000XHV
32L9526 680,000円 5 6
Smart-UPS 5000RM 5U Black

NetBAY ラック PDU シリーズ 7
1側面設置領域に対し2個設置可能

その他

94G6670 6,060円 1Ux2,3U,5Uセット
ブランク・パネル・キット

ストレージ

17331RU 465,000円 3U
EXP400 ストレージ拡張装置

45591UX 98,000円 1U
1U xSeries テープ・エンクロージャー

0034B0X 139,000円 3U
NetBAY Tapeエンクロージャー

360716X 1,180,000円 2U
1760GB/3.5TB S-DLT Tape オートローダー

1724100 1,294,000円 3U
DS4100 ミッドレンジ・ディスク・システム

174290U 7,500,000円 4U
DS4500 ミッドレンジ・ディスク・システム

172260U 1,727,000円 3U
DS4300 ミッドレンジ・ディスク・システム モデル60U

24P8215 4,219,000円 3U
DS4300 ターボ・ミッドレンジ・ディスク・システム

2005H08 672,000円 1U
IBM SANスイッチ H08

171010U 1,848,000円 3U
DS4000 EXP100 ストレージ拡張ユニット

17401RU 970,200円 3U
DS4000 EXP700 ストレージ拡張ユニット

171010U 1,848,000円 3U
DS4000 EXP100 ストレージ拡張ユニット

28L4707 20,000円 1U-2U
キーボード・トレイ (ケーブル付き)

31P7433 5,900円 10
プリファード 109 キーボード (黒)

28L3677 3,300円
スリーク・マウス (黒)

28L3652 7,300円 11
スペース・セーバー キーボード II (黒)

32P1032 280,000円 12 16 1U
1U フラット・パネル・モニター・コンソール・キット

28L3652 7,300円 11
スペース・セーバー キーボード II (黒)

32P1703 248,000円 13 2U
NetBAY 2U フラットパネル・コンソール・キット

28L3652 7,300円 11
スペース・セーバー キーボード II (黒)

17231JX 298,000円 14 1U
NetBAY 1U フラットパネル・モニター・
コンソール・キット 日本語キーボード付

17231UX 298,000円 15 1U
NetBAY 1U フラットパネル・モニター・
コンソール・キット 英語キーボード付

73P3158 18,000円 9
NetBAY 1U モニター・キット 日本語キーボード

- 1 1Uサーバーを格納可能なフロント・ドアを装備したラック。
- 2 NetBAY 42を複数台増設するためのラックです。ロック付き左右2枚のサイド・パネルは含まれません。
- 3 ラック内のすべてのオープン・スペースには冷却のためにブランク・パネル・キット (94G6670)を取り付けてください。
- 4 ラックマウントできません。外付けで使用してください。
- 5 IBMが取り扱う他社製品。詳細に関しましては、<http://www-6.ibm.com/jp/servers/eserver/xseries/system/guide.html> 「UPS選択の指標(PDF)」を参照してください。
- 6 標準価格 (税別)。
- 7 詳しい構成方法については、P.II-422『IBM NetBAY ラック・ソリューション (システム構成ガイド)』をご参照ください。
- 8 リモート・コンソール・マネージャに、暗号化のセキュリティ機能を付加します。
- 9 トラックポイントおよびトラックパッドポイント装置機能付きPS/2日本語キーボード。17231JXおよび17231UXのキーボード・トレイにのみ格納可能。
- 10 バームレスト付き109日本語キーボード。
- 11 幅約37cmの省スペース型キーボード。トラックポイント付き。
- 12 1Uサイズに格納可能な、15型TFT液晶カラー・モニター、キーボード・トレイ、ラック対応レールのキット。
- 13 2Uサイズに格納可能な、15型TFT液晶カラー・モニター、キーボード・トレイ、ラック対応レールのキット。
- 14 トラックポイントおよびトラックパッドポイント装置機能付きPS/2日本語キーボードを同梱します。
- 15 トラックポイントおよびトラックパッドポイント装置機能付きPS/2英語キーボードを同梱します。
- 16 限定供給品。

構成一覧

製品番号	品名	IBMダイレクト価格(税別)	個数	見積り額	高さ	高さ合計	備考
システム装置							
8649-6BX	3.06GHz,512MBメモリー	178,000円	x ()		4U		タワー・ラック変換キット使用
8649-HBJ	Xeon 3.06GHz,1GBメモリー・220.2GB HDD,DDS-4, ServeRAID-6i,Windows2000Serverプリロード	440,000円	2 x ()		4U		タワー・ラック変換キット使用
プロセッサ							
24P8122	Xeonプロセッサ 3.06GHz/533MHz 512KB L2	120,000円	x ()				
メモリー							
33L5037	256MB DDR PC2100 ECC RDIMM	22,300円	x ()				Chipkill機能非対応。
73P2868	512MB (2x256MB) PC2100 RDIMM Kit	32,600円	x ()				
33L5038	512MB DDR PC2100 ECC RDIMM	38,600円	x ()				
33L5039	1GB DDR PC2100 ECC RDIMM	99,000円	x ()				
33L5040	2GB PC2100 DDR ECC DIMM	361,000円	x ()				
PCIアダプター・カード							
22P7801	NetXtreme 1000 SX ファイバー-Ethernetアダプター	98,000円	x ()				
31P6401	NetXtreme1000 デュアルポートEthernetアダプター	55,000円	x ()				
31P9601	PRO/1000 モンタナ・イーサネット・アダプター	35,000円	x ()				
31P6301	NetXtreme 1000T Ethernetアダプター	35,000円	x ()				
06P3601	10/100 Ethernet サーバー・アダプター	13,000円	x ()				
71P8594	Ultra320 SCSIコントローラー	38,000円	x ()				
19K4646	PCI Ultra160 SCSI アダプター	46,700円	x ()				
13N2190	IBM ServeRAID 6i+ コントローラー	98,000円	x ()				
06P5740	ServeRAID-4Lx Ultra160 SCSI コントローラー (1チャネル)	84,900円	2 x ()				
32P0033	ServeRAID-6M コントローラー	148,000円	x ()				
02R0988	ServeRAID-6M コントローラー(256MB キャッシュ)	182,000円	x ()				
24P0960	DS4000 FC2-133 ホスト・バス・アダプター	240,200円	x ()				
59P2994	リモート管理アダプターII (J)	70,000円	x ()				
ハードディスク・ドライブ							
06P5755	36.4GB 10krpm ホットスワップ・スリム・ハードディスク	47,200円	2 x ()				ホットスワップ・ベイのみ
06P5756	73.4GB 10krpm Ultra160 SCSI ホットスワップ・スリム・ハードディスク	84,200円	2 x ()				ホットスワップ・ベイのみ
32P0750	146GB 10krpm Ultra160 SCSI ホットスワップ・スリム・ハードディスク	154,000円	2 x ()				ホットスワップ・ベイのみ
06P5768	36.4GB 15krpm Ultra160 HS SL HDD	84,200円	2 x ()				ホットスワップ・ベイのみ
32P0726	36GB 10K Ultra 320 SCSI HS HDD	38,000円	x ()				本体/EXP400/DS300/DS400共用
32P0727	73GB 10K Ultra 320 SCSI HS HDD	55,000円	x ()				本体/EXP400/DS300/DS400共用
32P0728	146GB 10K Ultra 320 SCSI HS HDD	90,000円	x ()				本体/EXP400/DS300/DS400共用
32P0734	36.4GB 15Krpm Ultra320 SCSIホットスワップ・ハードディスク	55,000円	x ()				本体/EXP400/DS300/DS400共用
32P0735	73.4GB 15Krpm Ultra320 SCSIホットスワップ・ハードディスク	90,000円	x ()				本体/EXP400/DS300/DS400共用
90P1304	36GB ホットスワップ U320 10K ハードディスク	38,000円	x ()				本体/EXP400/DS300/DS400共用
90P1305	73GB ホットスワップ U320 10K ハードディスク	55,000円	x ()				本体/EXP400/DS300/DS400共用
90P1306	146GB ホットスワップ U320 10K ハードディスク	90,000円	x ()				本体/EXP400/DS300/DS400共用
90P1318	36GB ホットスワップ U320 15K ハードディスク	55,000円	x ()				本体/EXP400/DS300/DS400共用
90P1319	73GB ホットスワップ U320 15K ハードディスク	90,000円	x ()				本体/EXP400/DS300/DS400共用
17331RU	EXP400 ストレージ拡張装置	465,000円	x ()		3U		
59P5018	EXP400 サービス・モジュール	148,000円	x ()				
09N7296	EXP300 ラック・タワー変換キット	74,600円	x ()				EXP300/EXP400共用
17011RS	TotalStorage DS300 モデル 1RS	600,000円	x ()		3U		
17011RL	TotalStorage DS300 モデル 1RL	450,000円	x ()		3U		
13N1775	DS300 パワー・サプライ アップグレード	150,000円	x ()				
17001RS	TotalStorage DS400 モデル 1RS	750,000円	x ()		3U		
13N1779	EXP400 アタッチ ライセンス for DS400	300,000円	x ()				
13N1778	TotalStorage Flashcopy for DS300&DS400	600,000円	x ()				
テープ装置							
48P7042	20/40GB TR7 IDEテープ駆動機構	68,800円	x ()				
00N7991	20/40GB 4mm DAT駆動機構(DDS-4)	101,000円	x ()				
59P6746	VXA-2 80/160GB テープドライブ	189,000円	x ()				
71P9145	36/72GB DDS G5 テープ・ドライブ	198,000円	x ()				
59P6719	40/80GB ハーフハイトDLTVS80 テープ・ドライブ	198,000円	x ()				
59P6745	80/160GB ハーフハイトDLTVS160 テープ・ドライブ	298,000円	x ()				
59P6736	SDLT320 Tapeドライブ	588,000円	x ()				
59P6717	100/200GB ハーフハイト LTOテープ・ドライブ	480,000円	x ()				
00N8016	100/200GB LTO テープ機構	588,000円	2 x ()				
59P6744	200/400GB LTO Ultrium2 テープドライブ	798,000円	x ()				
360716X	1760GB/3.5TB S-DLT Tape オートローダー	1,180,000円	x ()		2U		
3503B1X	SCSI テープ・エンクロージャー	72,000円	x ()		4U		固定棚に乗せた場合
45591UX	1U xSeries テープ・エンクロージャー	98,000円	x ()		1U		
0034B0X	NetBAY Tapeエンクロージャー	139,000円	x ()		4U		
25L9673	20/40GB DDS-4/ARCserve R11 キット	250,000円	x ()				
25L9674	20/40GB DDS-4/ARCserve R11+DRキット	310,000円	x ()				
25L9679	80/160GB VXA-2/ARCserve R11 キット	400,000円	x ()				
25L9680	80/160GB VXA-2/ARCserve R11+DRキット	460,000円	x ()				
25L9677	36/72GB DDS-G5/ARCserve R11 キット	350,000円	x ()				
25L9678	36/72GB DDS-G5/ARCserve R11+DRキット	410,000円	x ()				
25L9681	40/80GB DLTVS80/ARCserve R11 キット	390,000円	x ()				
25L9682	40/80GB DLTVS80/ARCserve R11+DRキット	450,000円	x ()				
25L9687	80/160GB DLTVS160/ARCserve R11 キット	490,000円	x ()				
25L9688	80/160GB DLTVS160/ARCserve R11+DRキット	550,000円	x ()				
25L9683	100/200GB LTO-1HH/ARCserve R11 キット	700,000円	x ()				
25L9684	100/200GB LTO-1HH/ARCserve R11+DRキット	760,000円	x ()				
25L9685	200/400GB LTO-2/ARCserve R11 キット	800,000円	x ()				
25L9686	200/400GB LTO-2/ARCserve R11+DRキット	860,000円	x ()				
71P9154	IBM DLT IV データカートリッジ5巻バック	60,000円	x ()				
71P9153	IBM SDLT I データカートリッジ 5巻バック	140,000円	x ()				
71P9155	IBM DDS-4 データカートリッジ 5巻バック	18,000円	x ()				
71P9159	IBM LTO Ultrium2 データカートリッジ5巻バック	105,000円	x ()				
71P9160	IBM VXA2 データカートリッジ5巻バック	120,000円	x ()				
71P9152	IBM LTO Ultrium1 データカートリッジ5巻バック	75,000円	x ()				
71P9158	IBM DDS G5 データカートリッジ5巻バック	36,000円	x ()				
71P9183	IBM DLTVS160 データカートリッジ5巻バック	95,000円	x ()				
49P3204	IBM TR7 データカートリッジ10巻バック	69,000円	x ()				
モニター							
63327HN	E74 CRT カラー・モニター (黒)	19,000円	x ()		10U		モニター 概使用時
6636AB2	ThinkVision L150モニター	44,800円	x ()				ラック外部に設置
6636HB1	ThinkVision L150p	50,800円	x ()				ラック外部に設置
6734AC0	ThinkVision L170 モニター	51,000円	x ()				ラック外部に設置
6734HB0	ThinkVision L170p モニター	56,000円	x ()				ラック外部に設置
32P1032	1U フラット・パネル・モニター・コンソール・キット	280,000円	2 x ()		1U		
32P170X	NetBAY 2U フラット・パネル・コンソール・キット	248,000円	x ()		2U		
17231JX	NetBAY 1U フラット・パネル・モニター・コンソール・キット 日本語キーボード付	298,000円	x ()		1U		
17231UX	NetBAY 1U フラット・パネル・モニター・コンソール・キット 英語キーボード付	298,000円	x ()		1U		
その他							
22P6950	16倍速 DVD-ROM ドライブ (黒)	8,800円	x ()				
73P3305	DVD-RAM/RW ドライブプラス III	22,000円	x ()				
22P7042	48倍速 CD-RW ドライブ II	9,800円	x ()				
73P3300	CD-RW/DVD-ROM ドライブ IV	15,000円	x ()				
32P8164	外部SCSI接続用キット	7,800円	x ()				
59P4817	タワー・ラック変換キット x225用	98,000円	x ()				
UPS 選択したUPSをご記入ください。							
			x ()		U		

構成一覧

製品番号	品名	IBMダイレクト価格(税別)	個数	見積り額	高さ	高さ合計	備考
ファイバーチャネル製品							
174290U	DS4500 ミッドレンジ・ディスク・システム	7,500,000円	x ()		4U		
24P8215	DS4300 ターボ・ミッドレンジ・ディスク・システム	4,219,000円	x ()		3U		
172260U	DS4300 ミッドレンジ・ディスク・システム モデル60U	1,727,000円	x ()		3U		
17226LU	DS4300 ミッドレンジ・ディスク・システム モデル6LU	866,200円	x ()		3U		
1724100	DS4100 ミッドレンジ・ディスク・システム	1,294,000円	x ()		3U		
19K1269	DS4000 2Gbps ミニ・ハブ	135,000円	x ()				
24P7985	DS4500 FlashCopy	1,300,000円	x ()				
24P7984	DS4500 16から64ストレージ・パーティションへのアップグレード	2,031,000円	x ()				
24P8227	DS4500 VolumeCopy	1,517,000円	x ()				
24P8228	DS4500 Flash/Volume Copy	2,697,000円	x ()				
24P8963	DS4300 モデル6LUアップグレード	1,155,000円	x ()				
24P8964	DS4300 モデル6LUターボ・アップグレード	3,936,000円	x ()				
24P8217	DS4300 FlashCopy	1,180,000円	x ()				
24P8218	DS4300ターボ VolumeCopy	842,600円	x ()				
24P8219	DS4300ターボ Flash/Volume Copy	1,686,000円	x ()				
24P8222	DS4300ターボ 8から64ストレージ・パーティションへのアップグレード	2,922,000円	x ()				
24P8223	DS4300 8から16ストレージ・パーティションへのアップグレード	1,124,000円	x ()				
24P8224	DS4300ターボ 16から64ストレージ・パーティションへのアップグレード	2,023,000円	x ()				
24P8216	DS4300 ターボ・オプション(現場アップグレード)	3,069,000円	x ()				
24P8217	DS4300 FlashCopy	1,180,000円	x ()				
24P8067	DS4300 インテル・バック	451,100円	x ()				
24P8068	DS4300 Linux/Intelホスト・キット	112,700円	x ()				
24P8069	DS4300 Novell Netwareホスト・キット	112,700円	x ()				
24P8070	DS4300 VMwareホスト・キット	112,700円	x ()				
24P8066	DS4300 EXP700接続(2台分)	507,100円	x ()				
24P8149	DS4300 EXP700接続(1台目)	168,700円	x ()				
24P8151	DS4300 EXP700接続(2台目)	450,700円	x ()				
24P8180	DS4300 EXP700接続(3台分)	953,300円	x ()				
24P8183	DS4300 EXP700接続(3台目)	448,300円	x ()				
24P8075	DS4300 4ストレージ・パーティション	338,400円	x ()				
24P8157	DS4300 8ストレージ・パーティション	563,900円	x ()				
24P8221	DS4300 16ストレージ・パーティション	1,686,000円	x ()				
24P8154	DS4300 4から8ストレージ・パーティションへのアップグレード	451,100円	x ()				
24P8223	DS4300 8から16ストレージ・パーティションへのアップグレード	1,124,000円	x ()				
24P8997	DS4100 FlashCopy	842,600円	x ()				
25R0051	DS4100 インテル・バック	451,100円	x ()				
25R0060	DS4100 Linux/Intelホスト・キット	112,700円	x ()				
25R0061	DS4100 Novell Netwareホスト・キット	112,700円	x ()				
25R0062	DS4100 VMwareホスト・キット	112,700円	x ()				
25R0072	DS4100 4ストレージ・パーティション	338,400円	x ()				
25R0074	DS4100 8ストレージ・パーティション	563,900円	x ()				
25R0077	DS4100 16ストレージ・パーティション	1,686,000円	x ()				
25R0080	DS4100 4から8ストレージ・パーティションへのアップグレード	451,100円	x ()				
25R0081	DS4100 8から16ストレージ・パーティションへのアップグレード	1,124,000円	x ()				
17401RU	DS4000 EXP700 ストレージ拡張ユニット	970,200円	x ()		3U		
171010U	DS4000 EXP100 ストレージ拡張ユニット	1,848,000円	x ()		3U		
06P5761	2Gbps FC 36.4GB/10K ディスク・ドライブ	120,500円	x ()				
06P5762	2Gbps FC 73.4GB/10K ディスク・ドライブ	220,400円	x ()				
32P0765	2Gbps FC 146.8GB/10K ディスク・ドライブ	393,600円	x ()				
06P5771	2Gbps FC 18.2GB/15K ディスク・ドライブ	102,300円	x ()				
06P5772	2Gbps FC 36.4GB/15K ディスク・ドライブ	175,700円	x ()				
32P0768	2Gbps FC 73.4GB/15K ディスク・ドライブ	330,600円	x ()				
90P1350	SATA 250GB/7,200RPM ディスク・ドライブ	125,900円	x ()				
2005H08	IBM SANスイッチ H08	672,000円	x ()		1U		
22R0483	ショート・ウェーブ SFP トランシーバー 4パック	71,500円	x ()				
22R0552	H08 フル・ファブリック	259,900円	x ()				
19K1271	ショート・ウェーブSFPモジュール	58,200円	x ()				
19K1247	LC-LC ファイバーチャネルケーブル(1m)	14,500円	x ()				
19K1248	LC-LC ファイバーチャネルケーブル(5m)	18,500円	x ()				
19K1249	LC-LC ファイバーチャネルケーブル(25m)	34,600円	x ()				
19K1250	LC-SC ファイバーチャネルアダプターケーブル	29,200円	x ()				
インプットデバイス							
73P3158	NetBAY 1U モニター・キット日本語キーボード	18,000円	x ()				
31P7433	プリファード 109 キーボード (黒)	5,900円	x ()				
28L3677	スリーク・マウス (黒)	3,300円	x ()				
28L3652	スベース・セーバー キーボード II (黒)	7,300円	x ()				
ラックオプション							
28L4707	キーボード・トレイ (ケーブル付き)	20,000円	x ()				
94G7442	固定棚	12,100円	x ()			2U ~	
94G6670	ブランク・パネル・キット	6,060円	x ()			10U (1Ux2, 3Ux1, 5Ux1)	
ラック関連製品							
32P1761	DPI 100-127V PDU NEMA L5-15P	35,000円	x ()				ラック側面設置領域
32P1736	DPI 100/200V PDU L5-20P/L6-20P	45,000円	x ()				ラック側面設置領域
32P1751	DPI FE PDU NEMA L5-30P	98,000円	x ()				ラック側面設置領域
32P1766	DPI FE PDU NEMA L6-30P	98,000円	x ()				ラック側面設置領域
32P1767	DPI FE PDU IEC 309 2P+G 60A	198,000円	x ()				ラック側面設置領域
73P5847	IBM DPI 60A/208V 3相 HD C19 PDU (IEC309 3P+G)	298,000円	x ()				ラック側面設置領域
73P5855	IBM DPI 60A/208V 単相 HD C13 PDU (IEC309 2P+G)	298,000円	x ()				ラック側面設置領域
1735L04	4 Port ローカル・コンソール・マネージャ	128,000円	x ()				ラック側面設置領域もしくは
1735R16	16 Port リモート・コンソール・マネージャ	680,000円	x ()				モニター側の後部
23K4864	LDAPアクティベーション・キー	68,000円	x ()				1735R16用
32P1636	25cm KVM 変換オプション	78,000円	x ()				1735L04/1735R16用
32P1652	1.5m KVM 変換オプション	78,000円	x ()				1735L04/1735R16用
09N4291	コンソール・スイッチ (2x8ポート)	205,000円	x ()				ラック側面設置領域もしくは
09N4290	コンソール・スイッチ (1x4ポート)	109,000円	x ()				モニター側の後部
ケーブル							
02R2068	ServeRAID 6M 内部接続ケーブル60cm	7,800円	x ()				
01K8027	2m 外付け用 0.8mm-Wide SCSI ケーブル	5,460円	x ()				
03K9310	2m 外付け用 Ultra2 SCSI ケーブル	9,100円	x ()				
03K9311	4.2m 外付け用 Ultra2 SCSI ケーブル	12,100円	x ()				
09N4293	2m コンソール・ケーブル	11,200円	x ()				
94G7447	3.6m コンソール・ケーブル	7,280円	x ()				
90P4859	NEMA5-15P to IEC C13 電源ケーブル (4.3m)	1,800円	x ()				
94G7448	3.7m 電源コード C12	3,640円	x ()				
23K4809	IEC C13 to C20 ジャンパー・電源ケーブル (2.8m)	3,800円	x ()				
90P4849	IEC C19 to C20 ジャンパー・電源ケーブル (2.5m)	3,800円	x ()				
			合計	(円)		(U)	
ラック							
930842S	NetBAY42 ER キャビネット	533,000円	x ()				42U格納可能
930842E	NetBAY42 EX キャビネット	482,000円	x ()				42U格納可能
93074SX	NetBAY42 S2 スタンダード・ラック	258,000円	x ()				42U格納可能
93074EX	NetBAY42 S2 拡張ラック	238,000円	x ()				42U格納可能
9306420	NetBAY42 SR	261,000円	x ()				42U格納可能
9306421	NetBAY42 SX	244,000円	x ()				42U格納可能
93072SX	NetBAY25 S2 スタンダード・ラック	188,000円	x ()				25U格納可能
9306250	NetBAY25 スタンダード・ラック	182,000円	x ()				25U格納可能
9306110	NetBAY11 スタンダード・ラック	78,000円	x ()				11U格納可能

1 NetBAY 42を複数台増設するためのラックです。ラック付き左右2枚のサイド・パネルは含まれません。

2 限定供給品。

合計 (円)



UPS-無停電電源装置

表示金額は、事業者向けの本体価格であり消費税は含まれません。

UPS対応表				xSeries 205	xSeries 206	xSeries 225 ¹	xSeries 226	xSeries 235	xSeries 236	xSeries 255	xSeries 306	xSeries 335 ²	xSeries 336	xSeries 345	xSeries 346	xSeries 365	xSeries 445	xSeries 455
品名	番号	IBMダイレクト価格(税別)																
IBM純正UPS																		
IBM UPS750TJV	21307TX	58,000円																
IBM UPS1000TJV	21308TX	75,000円																
IBM UPS1500TJV	21309TX	100,000円																
IBM UPS3000XLV	2130R30 3 5	369,000円																
IBM UPS3000XHV	2130R31 4 5	369,000円																
APC UPS UPS電源管理ソフトウェア(接続ケーブル付属)は別途ご購入ください。																		
Smart-UPS 700	32L9517 6 7 8	70,000円 15																
Smart-UPS 1000 (SUA1000J)	32L9745 6 7	90,000円 15																
Smart-UPS 1500 (SUA1500J)	32L9746 6 7	121,800円 15																
Smart-UPS 2200	32L9520 6 7	186,800円 15																
Smart-UPS 3000	32L9521 6 7	236,000円 15																
Smart-UPS 1400RMブラックタイプ (2U)	32L9610 6 7	175,000円 15																
Smart-UPS1400RMブラック(PCBEバンドル)	23K0286 6 7 9	189,900円 15																
Smart-UPS 3000RM 3U (白)	32L9524 6 7	325,500円 15																
Smart-UPS 5000RM 5U Black	32L9526 6 7	680,000円 15																
オムロン社製常時インバータ給電方式UPS 専用UPS電源管理ソフトウェア (PowerAssistant (接続ケーブル付属)標準添付。																		
バックアップ電源 (BU70XS)	14P6777 10 11	98,000円 15																
バックアップ電源 (BU100XS)	14P6776 10 11	118,000円 15																
無停電電源装置 (BU100XR2)	32L9740 10 11	138,000円 15																
無停電電源装置 (BU200XR2)	32L9741 10 11	258,000円 15																
デンセイ・ラムダ社製常時インバータ給電方式UPS 電源統合管理ソフトウェアPower-SOL UPSモニター, LanSafe / FailSafe CD-ROMおよび通信ケーブルを無償バンドル)																		
1200VA/875W 入力プラグ5-15P ブラックモデル	14P7612 12	143,000円 15																
1500VA/1050W 入力プラグ5-20P ブラックモデル	14P7613 12 13	182,000円 15																
Power-EX オンラインUPS Black 1500VA/1050W 入力プラグ5-20P	23K1163 12	217,800円 15																
Power-EX オンラインUPS Black 2400VA/1680W 入力プラグL5-30P	23K1164 12 14	298,000円 15																
1200VA/875W 入力プラグ5-15P	32L9824 12	130,000円 15																
1500VA/1050W 入力プラグ5-20P	32L9825 12 13	165,000円 15																

- 8647-xSeries 225にて電源管理ソフトウェアにPowerChuteを使用する場合、BIOSをVer1.25以降にアップデートする必要があります。尚、BIOSは下記URLよりダウンロード可能です。
<http://www.pc.ibm.com/support>
- xSeries335 にシリアルケーブル接続をする場合、RS232Cケーブル Dsub9オス-Dsub9メス (32L9713)が必要です。
- ラック型 (2U)および縦置きをサポートします。100V対応。
- ラック型 (2U)および縦置きをサポートします。200V対応。
- PowerChute Business Edition およびPowerChute Network Shutdownを同梱します。サポートOSはWindows NT4.0/2000/XP、Netware 6.0、Redhat Linux 7.3です。
- IBMが取り扱う他社製品。(株)アンペールによる保証サービスが適用されます。
- 2台もしくは3台のサーバーを1台のUPSに接続する場合、SmartSlot Interface Expander (AP9607)(P/N 69H7175)とOS別専用ケーブルが必要になります。
- UPS接続ケーブル (RS232C)、Windows 2000/2003/XP/Linux対応のPowerChute Business Edition (PCBE) Basicが付属します。
- 32L9610にPowerchute Business Edition Basic製品版、Interface Kit:C(32L9530)をバンドルしたモデル。
- IBMが取り扱う他社製品。保証サービスはオムロン株式会社より提供されます。
- UPS電源管理用のソフトウェア「PowerAssistant」、及び通信ケーブルは標準添付です。サポートOSは、WindowsXp/2000/NT4.0/Me/98/95、Linux。
- IBMが取り扱う他社製品。保証サービスは株式会社キング・テックより提供されます。
- UPSに用意される入力プラグは20Aプラグ(NEMA 5-20P)になります。
- UPSに用意される入力プラグは30Aプラグ(NEMA L5-30P)になります。
- 標準価格。

UPSオプション

番号	品名	IBMダイレクト価格(税別)	選択欄 × 個数
IBM純正UPS バッテリーオプション			
32P1692	UPS拡張バッテリー・バック	126,000円	x ()
APC UPS電源管理ソフトウェア UPS接続専用シリアル ケーブル (1.8m) が同梱されます。(システム装置には同梱されません。)			
32L9248	1 PowerChute Plus for Novel (AP9003J)	15,700円	10 x ()
37L8445	1 PowerChute Plus for Unix (AP9004J)	23,700円	10 x ()
23K0211	1 PowerChute Business Edition Basic v7.0	14,900円	10 x ()
23K0212	1 PowerChute Business Edition Deluxe v7.0	31,400円	10 x ()
APC UPS Interface Kit for Linux Linux専用のUPS接続専用シリアル ケーブル (1.8m)。(32L9010、32L9529は69H7175使用時の専用ケーブルです。)			
32L9010	1 2 Interface Kit/PowerChute Plus (AP940-0020)	6,000円	10 x ()
32L9530	1 2 Interface Kit :C	6,000円	10 x ()
32L9529	1 2 Interface Kit :B	6,000円	10 x ()
APC Network対応UPS制御・管理オプション 別途CAT 5 Ethernet ケーブルが必要になります。			
32L9659	1 3 ネットワーク・マネージメント・カード EX	49,800円	10 x ()
23K0000	1 4 PowerChute network shutdown 1 ノードライセンスCD/バック (APCNSJ1)	15,700円	10 x ()
23K0001	1 5 PowerChute network shutdown 1 ノードライセンスバック (APCNSJ1A)	13,500円	10 x ()
32L9748	1 5 PowerChute network shutdown 5 ノードライセンスバック (APCNSJ5A)	59,800円	10 x ()
32L9749	1 5 PowerChute network shutdown 10 ノードライセンスバック (APCNSJ10A)	109,800円	10 x ()
23K0002	1 5 PowerChute network shutdown 25 ノードライセンスバック (APCNSJ25A)	249,500円	10 x ()
オムロン社製常時インバータ給電方式UPSオプション			
32L9742	無停電電源装置用増設バッテリー (BU100XR2用)	81,900円	10 x ()
32L9743	無停電電源装置用増設バッテリー (BU200XR2用)	81,900円	10 x ()
32L9744	無停電電源装置用交換バッテリー	27,300円	10 x ()
23K1058	6 電源ケーブルAC1201 NEMA 5-20	11,000円	10 x ()
23K1059	6 電源ケーブルAC1202 NEMA L5-20	12,000円	10 x ()
23K1060	6 電源ケーブルAC1203 NEMA L5-30	14,500円	10 x ()
23K1061	7 サポートアングル	6,800円	10 x ()
23K1062	8 SNMP/Webカード	54,000円	10 x ()
デンセイ・ラムダ社製常時インバータ給電方式UPSオプション			
32L9865	9 増設バッテリーモジュール ブラックモデル用	99,000円	10 x ()
32L9826	9 増設用バッテリーモジュール	90,000円	10 x ()
23K1165	9 増設用バッテリーモジュール Black	150,000円	10 x ()
14P7614	タワー設置専用台座セット ブラックモデル用	5,000円	10 x ()
14P7569	タワー設置専用台座セット	5,000円	10 x ()
14P7570	IEA規格19'ラックマウントレール1組	15,000円	10 x ()
デンセイ・ラムダ Network対応UPS制御・管理オプション 別途CAT 5 Ethernet ケーブルが必要になります。			
14P7572	11 Power-Sol UPSモニタ内蔵Network Agent Card	90,000円	10 x ()
-	12 Power-SOL UPSモニタ Windos版, Linux版	無償ダウンロード	
14P7573	13 Power-Sol一元管理ソフトUPSドメインコントローラ(Windows版)	15,000円	10 x ()
14P7574	14 Power-Sol統合管理ソフトUPSステーション(Windows版)	100,000円	10 x ()

- IBMが取り扱う他社製品。(株)アンペールによる保証サービスが適用されます。注)37L8445はLinux対象外。 2を参照ください。
- PowerChute PlusのLinux制御モジュールダウンロードサービスは2004/12/24にて終了となります。以降Linux制御はPowerChute Business Edition若しくはPowerChute Network Shutdownをご利用下さい。PowerChute Business Editionにて合計サーバー3台までの制御に69H7175を使用する場合、専用ケーブルはOSに関わらず32L9010に限定されます。ケーブルの選択は「UPS選択の指標」内のAPC製品スペックガイドを参照しケーブル特徴欄をご確認下さい。
- HTTP (Webブラウザー)、Telnet、またはSNMP管理機構を介して遠隔地のUPS (SU700以上)を制御・管理するSmartSlotアクセサリ。100Base-TX (UTP/RJ45)Ethernet対応。
- ネットワーク・マネージメント・カード EX (32L9659)が装着されたAPC製UPSを管理するソフトウェア。Webブラウザを使用し、リモートから、UPSに接続されたコンピュータシステムの設定やシャットダウン、レポートが可能。対応OSはWindows NT 4.0 SP6a以降/2000 SP1以降/Linux。PowerChute network shutdownはインストールサーバごとにライセンスが必要です。
- 2台目以降のインストールサーバに使用する追加ノードライセンスバック。ソフトウェアCD-ROMは含まれません。
- BU200XR2に約850W以上の機器を接続し、入力電流が15Aを越える場合の電源ケーブルを標準品として用意。
- BU100XR2、BU200XR2、MB100XR2、MB200XR2専用のラック取り付け用サポートアングル。1筐体に対して、アングル1セットをご使用ください。
- BU100XR2、BU200XR2をSNMPプロトコルで管理されたネットワークで、統合管理することが可能。Web、Telnet、シリアル経由の機能設定が可能。
- UPS本体と同サイズ (2U)。最大2台まで接続可能です。(1200VA モデルに増設時の例：1台追加でバックアップ時間を約30分、2台追加で60分まで拡張可能。)
- 標準価格 (税別)。
- Power-SOL UPSモニタと連動してWindows、Linuxのシャットダウン、telnet/rshによるスクリプト実行機能でのUnixシャットダウンを提供します。(最大64サーバ) 連携するPower-SOL UPSモニタ (Windows、Linux) は、下記デンセイ・ラムダサイトよりダウンロードして使用料無償で使用可能です。
http://www.densei-lambda.com/
その他、SNMPエージェント管理、Eメールでの障害通知が可能です。
- OSシャットダウン用ソフトウェア。UPSと通信してOSシャットダウン、スケジュール運転制御、セルフテストなどを実行します。LAN経由で複数台のサーバをシャットダウン可能です。
- UPS統合管理ソフト。最大255台のUPSを一元管理 制御するソフトウェア。このソフトウェアはライセンス購入により発行されるIDを使い、デンセイ・ラムダサイトよりダウンロードして使用するものです。
- UPS統合監視ソフト。複数のUPSドメインを一元監視するソフトウェア。このソフトウェアはライセンス購入により発行されるIDを使い、デンセイ・ラムダサイトよりダウンロードして使用するものです。



オプション&OS別ドライバー提供リスト

この表は、各オプション製品に対するデバイス・ドライバー等が、各OS標準もしくはIBMにより提供されていることを示したものです。各システム装置と、OS、オプションのサポート状況にしましては、各システム装置のシステムガイドをご参照ください。 ...動作確認済み、 ...日本国内において動作確認済み

P/N	製品名	Red Hat Enterprise Linux AS 3 for AMD64 and Intel EM64T	Red Hat Enterprise Linux AS 3 for x86	Red Hat Enterprise Linux ES 3 for x86	Red Hat Enterprise Linux WS 3 for x86	Red Hat Enterprise Linux AS 2.1 for the Intel Itanium2 Processor	Red Hat Enterprise Linux AS 2.1	Red Hat Enterprise Linux ES 2.1	Red Hat Enterprise Linux WS 2.1	Red Hat 9.0	Red Hat 8.0	Red Hat 7.3	Red Hat 7.2	Turbolinux Enterprise Server 8.0	Turbolinux Enterprise Server 8.0 for the Itanium Processor Family	SUSE LINUX Enterprise Server 8.0	SUSE LINUX Standard Server 8.0	SUSE Linux Enterprise Server 8.0 for Intel Itanium2 Processor Family	SUSE Linux Enterprise Server 8 for AMD 64	Windows 2000 Server	Windows 2000 Advanced Server	Windows Server 2003 Enterprise Edition	Windows Server 2003 Standard Edition	Windows Server 2003 Web Edition
ネットワーク・カード																								
34L5202	High-Speed 100/16/4 Token-Ring PCI マネジメント・アダプター																							
34L5002	16/4 TOKEN-RING PCI マネジメント・アダプター																							
06P3601	10/100 Ethernet サーバー・アダプター																							
31P6301	NetXtreme 1000T Ethernetアダプター																							
31P9601	PRO/1000 モンタナ・イーサネット・アダプター																							
31P6401	NetXtreme1000 デュアルポート Ethernetアダプター																							
22P7801	NetXtreme 1000 SX ファイバー Ethernetアダプター																							
73P2701	IBM PRO/1000 デュアルポート Ethernetアダプター																							
73P4001	Netxtreme 1000 SX+ Ethernet アダプター																							
73P4101	Netxtreme 1000 T+ Ethernet アダプター																							
73P4201	Netxtreme 1000 T+ デュアルポート Ethernet アダプター																							
ストレージ・コントローラー																								
71P8594	Ultra320 SCSIコントローラー																							
19K4646	PCI Ultra160 SCSI アダプター																							
71P8592	IBM ATA133 RAIDコントローラー																							
71P8648	IBM ServeRAID 7i SATA コントローラー																							
25P3492	ServeRAID 5i コントローラー																							
13N2190	IBM ServeRAID 6i+ コントローラー																							
71P8642	ServeRAID7k RAID コントローラー																							
06P5740	ServeRAID-4Lx Ultra160 SCSI コントローラー (1チャンネル)																							
32P0033	ServeRAID-6M コントローラー																							
02R0988	ServeRAID-6M コントローラー(256MB キャッシュ)																							
73P3601	iSCSI Server アダプター																							
24P0960	DS4000 FC2-133 ホスト・バス・アダプター																							
00N6881	FASTT ホスト・アダプター																							
システム管理																								
09N7593	リモート管理アダプター																							
59P2994	リモート管理アダプター-II (J)																							
73P9341	リモート管理アダプター-II SlimLine																							
オプティカル・ドライブ 添付ソフトウェアはサポート対象外です。																								
22P6950	16倍速 DVD-ROM ドライブ(黒)																							
22P6973	CD-RW/DVD-ROMドライブII(黒)																							
22P7036	DVD-RAM-RW ドライブ プラス																							
22P7042	48倍速 CD-RW ドライブ II																							
22P7047	8倍速DVD-ROMスリム・ドライブ																							
73P3300	CD-RW/DVD-ROM ドライブ IV																							
73P3305	DVD-RAM/RW ドライブプラス III																							
ファイバー・チャンネル製品																								
174290U	DS4500 ミッドレンジ・ディスク・システム																							
17421RU	FAST700 ストレージ・サーバー																							
172260U	DS4300 ミッドレンジ・ディスク・システム モデル60U																							
1724100	DS4100 ミッドレンジ・ディスク・システム																							

各システム装置別リモート管理アダプター-II (J) (59P2994)サポートOS表

	xSeries 205	xSeries 206	xSeries 225	xSeries 235	xSeries 255	xSeries 305	xSeries 306	xSeries 335	xSeries 345	xSeries 365
Windows Server 2003 EE										
Windows Server 2003 SE										
Windows Server 2003 WE										
Windows 2000 Server										
Windows 2000 Advanced Server										
Red Hat Enterprise Linux AS 2.1										
Red Hat Enterprise Linux AS 3										
Red Hat Enterprise Linux ES 3										
Red Hat Linux 9										
Red Hat Linux 8.0										
Red Hat Linux 7.3										
SUSE LINUX Enterprise Server 8										

IBM Internet Homepage/PC Sales Center

より詳しい情報は...

インターネット・ホームページ ¹

インテル・アーキテクチャー・サーバー xSeries

<http://www.ibm.com/jp/eserver/xseries/>

パーソナル・ワークステーション IntelliStation

<http://www.ibm.com/jp/pc/intellistation/>

製品のカタログや役に立つ情報をインターネットを使ってご覧いただくことが可能です。

¹ このサービスに関する情報は2004年11月現在のものです。Webに掲載されているサービス内容やURL等は事前の予告なしに変更する場合がありますので、あらかじめご了承ください。

お問い合わせは、

IBM ビジネス・パートナー、製品販売店、弊社営業担当員、または、ダイヤルIBMへ。

ダイヤルIBM 受付時間：月 - 金 9:00 ~ 18:00 (祝日、12/30-1/3を除く)

0120-041-992 フリーダイヤル

携帯電話でおかけのお客様は下記の電話番号をご利用ください。

044-221-1522

(この場合、通話料金はお客様のご負担となります。)

ビジネスパートナー様向けお問合せ窓口

PC セールス・センター 受付時間 平日 9:00 ~ 19:00

0120-911-426 フリーダイヤル: ガイダンスに従ってビジネスパートナー番号を入力してください。

ビジネスパートナー番号入力後、更にガイダンスに従い、窓口をご選択願います。

<PC セールス・センターお問合せ対象製品>

@server xSeries/Intellistation/NetVista/ThinkPad/Printer/ オプション等のPC製品

(注意事項)

- ・ブッシュ回線の電話よりお電話いただきますようお願いいたします。ダイヤルバルス回線の場合は、音声ガイダンスが流れ終わった後で番号をダイヤル願います。
- ・携帯電話、PHSからのアクセスを受け付けておりませんので、予めご了承ください。
- ・ご利用状況により、窓口受付時間を見直させていただく可能性がございます。悪しからずご了承くださいませようお願ひ申し上げます。

「IBMダイレクト価格」は、IBMの直販による提供価格であり、ビジネス・パートナーなど再販者の販売価格を拘束するものではありません。弊社WEBサイトでは供給状況などの事情により一部の製品を掲載しており、「IBMダイレクト価格」製品すべてが弊社WEBサイトで購入できることを意味するものではありません。

当(カタログ)製品の価格には、配送・セットアップ・ソフトウェアのインストール・操作指導等に要する費用は含まれておりません。

IBM、e-business ロゴ、@server、Active Memory、AIX、AIX 5L、Chipkill、Light Path Diagnostics、ServeRAID、XA-32、X-Architecture、Xcel4、XpandOnDemand、xSeries、BladeCenter、ServerGuide、NetBAY3、OS/2 Warp、Hummingbird、IBM、Netfinity、Wake on LAN、IntelliStation、SMART Reaction、Universal Management Agent は、IBM Corporation の商標。

Microsoft、Windows、Windows NT および Windows ロゴは Microsoft Corporation の米国およびその他の国における登録商標。

Intel、Pentium、Xeon は Intel Corporation の米国およびその他の国における商標。

他の会社名、製品名およびサービス名等はそれぞれ各社の登録商標。



日本アイビーエム株式会社

〒106-8711 東京都港区六本木 3-2-12
11-04 Produced in Japan

このカタログで使用されている製品の写真等は、出荷時のものと一部異なる場合があります。また仕様は事前の予告なしに変更することがあります。製品、サービス等の詳細については、弊社もしくはIBM特約店の営業担当員にご相談ください。このカタログに記載の価格は、2004年11月現在のもので、事前の予告なしに変更する場合があります。また、表示金額は、事業者向けの本体価格であり消費税は含まれません。当カタログ記載の製品にプリインストールあるいは添付されているソフトウェア製品につきましては、その梱包方法および内容物に関し、市販されているものと異なる場合があります。