

# IBM @server xSeries 225

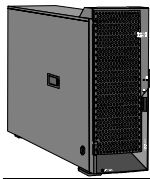

## System Guide

このカタログに記載されているオプション・サポート状況および価格は、2003年8月6日現在のもので、事前の予告なしに変更する場合があります。記載の価格には消費税が含まれておりません。

### xSeries 225 Spec

モデル		xSeries 225			
		カスタマイズモデル			
		8647-5BX	NX47109	NX47031	NX47035
タイプ		タワー型 (オプションによりラック型 (4U <sup>1)</sup> )			
プロセッサ	搭載CPU数	1 (最大2)			
	タイプ	インテル® Xeon™ プロセッサ			
	内部周波数	2.80GHz			
	外部周波数	533MHz (133MHz QP)			
	2次キャッシュ	512kB ECC (フルスピード)			
	SMPアップグレード <sup>2</sup> CPUアップグレード	2.80GHz (2-Way)			
チップセット		Intel E7505			
主記憶 (PC2100 DDR SDRAM)	標準容量	512MB ECC RDIMM		1GB ECC RDIMM	
	DIMM装着状況	2 X 256 MB ECC		4 X 256 MB ECC	
	DIMMソケット数(空き)	4(2)		4(0)	
	最大容量	8GB <sup>3</sup>			
ビデオ・サブシステム		SVGA (ATI-Rage XL)			
ビデオ・メモリー		8MB			
ディスク・インターフェース (RAID)	タイプ	Ultra320 SCSI (オンボード) <sup>4</sup>	Ultra320 SCSI (ServeRAID-5i) <sup>5</sup>		
	チャンネル数	2			
	内部コネクタ	2			
	外部コネクタ	0 (内蔵SCSIポートBに外部SCSI接続キット(P/N 32P8164)を使用することにより、外部SCSI機器の接続可能。)			
補助記憶装置 (内蔵)	FDD	3.5型 (1.44MB/720kB)1ドライブ			
	標準HDD容量 <sup>6</sup>	オープン	220.2GB (73.4GB Ultra320 SCSI 10Krpm x 3)		
	最大HDD容量 <sup>6</sup>	880.8GB <sup>7</sup>			
	CD-ROM	48倍速IDE			
	TAPE				40/80GB DLTVS
ストレージ・ベイ (空き)	5.25型ハーフハイト	2(1)		2(0)	
	3.5型スリムハイト	1(0)			
	ホットスワップ・ベイ	6(6)	6(3)		
PCI-X/PCIスロット (空き)	32bit-33MHz	1(1) PCI 2.1準拠			
	64bit-100MHz	4(4)	4(3) PCI-X 1.0準拠		
インターフェース		シリアルx2 (NS16550A互換)、IEEE1284準拠パラレル (SPP/EPP/ECPモード対応)、USB x4 (フロントx2、リアx2)、キーボード、マウス、ディスプレイ			
ネットワーク・インターフェース		全二重 Ethernet 10Base-T/100Base-TX/1000Base-T (Broadcom 5703)			
システム管理機能		オプション			
本体寸法 (mm)		467.4 (H) X 165 (W) X 660 (D)			
質量 (kg)		20 (最小)、25.8 (最大)			
ホットスワップ電源ユニット (標準/最大)		2/2 (350W) (オートリスタート機能付 <sup>8</sup> )			
発熱量 (最大構成/最小構成)		560W (1910 Btu/Hr)/ 100W (341 Btu/Hr)			
入力電力 (最大/最小)		0.62kVA / 0.15kVA			
消費電力 (最大/標準)		560W / 100W			
エネルギー消費効率 <sup>9</sup>		J区分、0.027			
プリロードOS				Windows® 2000 Server (SP3)	Windows® 2000 Server (SP3)
サポートOS <sup>10</sup>		Microsoft® Windows® 2000 Server ( SP3 )、Microsoft® Windows® 2000 Advanced Server ( SP3 )、RedHat Linux 7.3 <sup>11</sup> 、Red Hat Enterprise Linux AS (Ver 2.1) <sup>11</sup> 、Turbo Linux Enterprise Server 8.0 (SP2a) <sup>11</sup> 、SuSE Linux Enterprise Server 8.0 <sup>11</sup>			
添付ソフトウェア		IBM Director、ServerGuide			
付属品		キーボード (黒)、マウス (黒)、電源コード (NEMA 5-15P x2)、ユーザズ・リファレンス、インストール・ガイド、ドキュメントCDパック、Product CD-ROM (NX47031/NX47035のみ)			
IBMダイレクト価格		285,000円	638,000円	750,000円	956,000円
保証期間		1年間部品/オンサイト修理	3年間部品/オンサイト修理・保証サービス (1日24時間x週7日)		
保守料金 (2年目以降) <sup>12</sup>		60,000円/年			

- 1U=44.45mm
- SMPアップグレードを行なう場合は、同じタイプおよび周波数のプロセッサを使用してください。
- 最大メモリを搭載するには、標準メモリを取り外す必要があります。
- RAID-1機能付き (構成は付属されるServeRAIDマネージャーで行いください。)
- 標準でServeRAID-5iが装備されます。オンボードSCSIコネクタからの接続でRAID構成を組むことができます。
- ハードディスク容量に関しては、MBは百万バイトを表し、GBは10億バイトを表します。ユーザーがアクセスできる総容量は作業環境によって変化します。
- 146.8GBのハードディスクを6台装着した場合、標準のハードディスクを取り外す必要があります。
- 電源障害 (停電等)からの復電時にサーバーが自動再始動する機能。
- エネルギー消費効率とは、エネルギーの使用の合理化に関する法律 (昭和54年法律第49号。以下「省エネルギー法」という。)で定める測定方法により測定された消費電力を省エネルギー法で定める複合理論性能で除したものです。
- これらのOSはサポートOSであり、使用にあたっては別途購入の必要があります。
- 基本OS部分のみ。
- 1年間営業日以降対応修理サービスです。システム装置は1年間のオンサイト保証および1年間の無料保守部品保証を含みます。2年目以降のオンサイト保証に関しては、保証オプションおよびService Pacで提供されます。

# IBM @server xSeries 225

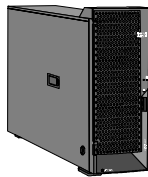

## System Guide

このカタログに記載されているオプション・サポート状況および価格は、2003年8月6日現在のもので、事前の予告なしに変更する場合があります。記載の価格には消費税が含まれておりません。

### xSeries 225 Spec

モデル		xSeries 225			
		8647-5AJ	8647-5GJ	8647-5BJ	8647-5HJ
タイプ		タワー型 (オプションによりラック型 (4U <sup>1)</sup> )			
プロセッサ	搭載CPU数	1 (最大2)			
	タイプ	インテル® Xeon™ プロセッサ			
	内部周波数	2.80GHz			
	外部周波数	533MHz (133MHz QP)			
	2次キャッシュ	512kB ECC (フルスピード)			
	SMPアップグレード <sup>2</sup> CPUアップグレード	2.80GHz (2-Way)			
チップセット		Intel E7505			
主記憶 (PC2100 DDR SDRAM)	標準容量	512MB ECC RDIMM			
	DIMM装着状況	2 X 256 MB ECC			
	DIMMソケット数(空き)	4(2)			
	最大容量	8GB <sup>3</sup>			
ビデオ・サブシステム		SVGA (ATI-Rage XL)			
ビデオ・メモリー		8MB			
ディスク・インターフェース (RAID)	タイプ	Ultra320 SCSI (ServeRAID-5i) <sup>5</sup>			
	チャンネル数	2			
	内部コネクター	2			
	外部コネクター	0 (内蔵SCSIポートBに外部SCSI接続キット(P/N 32P8164)を使用することにより、外部SCSI機器の接続可能。)			
補助記憶装置 (内蔵)	FDD	3.5型 (1.44MB/720kB)1ドライブ			
	標準HDD容量 <sup>6</sup>	109.2GB (36.4GB Ultra320 SCSI 10Krpm x 3)			
	最大HDD容量 <sup>6</sup>	880.8GB <sup>7</sup>			
	CD-ROM	48倍速IDE			
	TAPE	20/40GB 4mm DAT (DDS-4)			
ストレージ・ベイ (空き)	5.25型ハーフハイト	2(1)		2(0)	
	3.5型スリムハイト		1(0)		
	ホットスワップ・ベイ		6(3)		
PCI-X/PCIスロット (空き)	32bit-33MHz	1(1) PCI 2.1準拠			
	64bit-100MHz	4(3) PCI-X 1.0準拠			
インターフェース		シリアル x2 (NS16550A互換)、IEEE1284準拠パラレル (SPP/EPP/ECPモード対応)、USB x4 (フロント x 2、リア x 2)、キーボード、マウス、ディスプレイ			
ネットワーク・インターフェース		全二重 Ethernet 10Base-T/100Base-TX/1000Base-T (Broadcom 5703)			
システム管理機能		オプション			
本体寸法 (mm)		467.4 (H) X 165 (W) X 660 (D)			
質量 (kg)		20 (最小)、25.8 (最大)			
ホットスワップ電源ユニット (標準/最大)		2/2 (350W) (オートリスタート機能付 <sup>8</sup> )			
発熱量 (最大構成/最小構成)		560W (1910 Btu/Hr)/ 100W (341 Btu/Hr)			
入力電力 (最大/最小)		0.62kVA / 0.15kVA			
消費電力 (最大/標準)		560W / 100W			
エネルギー消費効率 <sup>9</sup>		J区分、0.027			
プリロードOS		Windows® 2000 Server (SP3)	-	Windows® 2000 Server (SP3)	
サポートOS <sup>10</sup>		Microsoft® Windows® 2000 Server ( SP3 )、Microsoft® Windows® 2000 Advanced Server ( SP3 )、RedHat Linux 7.3 <sup>11</sup> 、Red Hat Enterprise Linux AS (Ver 2.1) <sup>11</sup> 、Turbo Linux Enterprise Server 8.0 (SP2a) <sup>11</sup> 、SuSE Linux Enterprise Server 8.0 <sup>11</sup>			
添付ソフトウェア		IBM Director、ServerGuide			
付属品		キーボード(黒)、マウス(黒)、電源コード (NEMA 5-15P x2)、ユーザズ・リファレンス、インストール・ガイド、ドキュメントCD/バック、Product CD-ROM (8647-5GJ/5HJのみ)			
IBMダイレクト価格		470,000円	570,000円	570,000円	670,000円
保守料金 (2年目以降) <sup>12</sup>		60,000円/年			

- 1U=44.45mm
- SMPアップグレードを行なう場合は、同じタイプおよび周波数のプロセッサを使用してください。
- 最大メモリを搭載するには、標準メモリを取り外す必要があります。
- RAID-1機能付き (構成は付属されるServeRAIDマネージャーで行いください。)
- 標準でServeRAID-5iが装備されます。オンボードSCSIコネクターからの接続でRAID構成を組むことができます。
- ハードディスク容量に関しては、MBは百万バイトを表し、GBは10億バイトを表します。ユーザーがアクセスできる総容量は作業環境によって変化します。
- 146.8GBのハードディスクを6台装着した場合、標準のハードディスクを取り外す必要があります。
- 電源障害 (停電等)からの復電時にサーバーが自動再始動する機能。
- エネルギー消費効率とは、エネルギーの使用の合理化に関する法律 (昭和54年法律第49号。以下「省エネルギー法」という。)で定める測定方法により測定された消費電力を省エネルギー法で定める複合理論性能で除したものです。
- これらのOSはサポートOSであり、使用にあたっては別途購入の必要があります。
- 基本OS部分のみ。
- 1年間営業日以降対応修理サービスです。システム装置は1年間のオンサイト保証および1年間の無料保守部品保証を含みます。2年目以降のオンサイト保証に関しては、保証オプションおよびService Pacで提供されます。

## 本ガイドの使い方

最終ページの「構成一覧」を使用すると、実際に組んだ構成の一覧表を効率的に作成できます。各スロットの仕様、個数などを確認しながら、選択したものは欄にチェックを付け、個数を記入します。それぞれ対応したオプションを「構成一覧」に反映させ、個数、金額の合計を記入すれば簡単な見積書にもなります。本書におけるイラストのサイズ、製品の取り付け位置等は実際の製品と異なる場合があります。

## 内部構成図

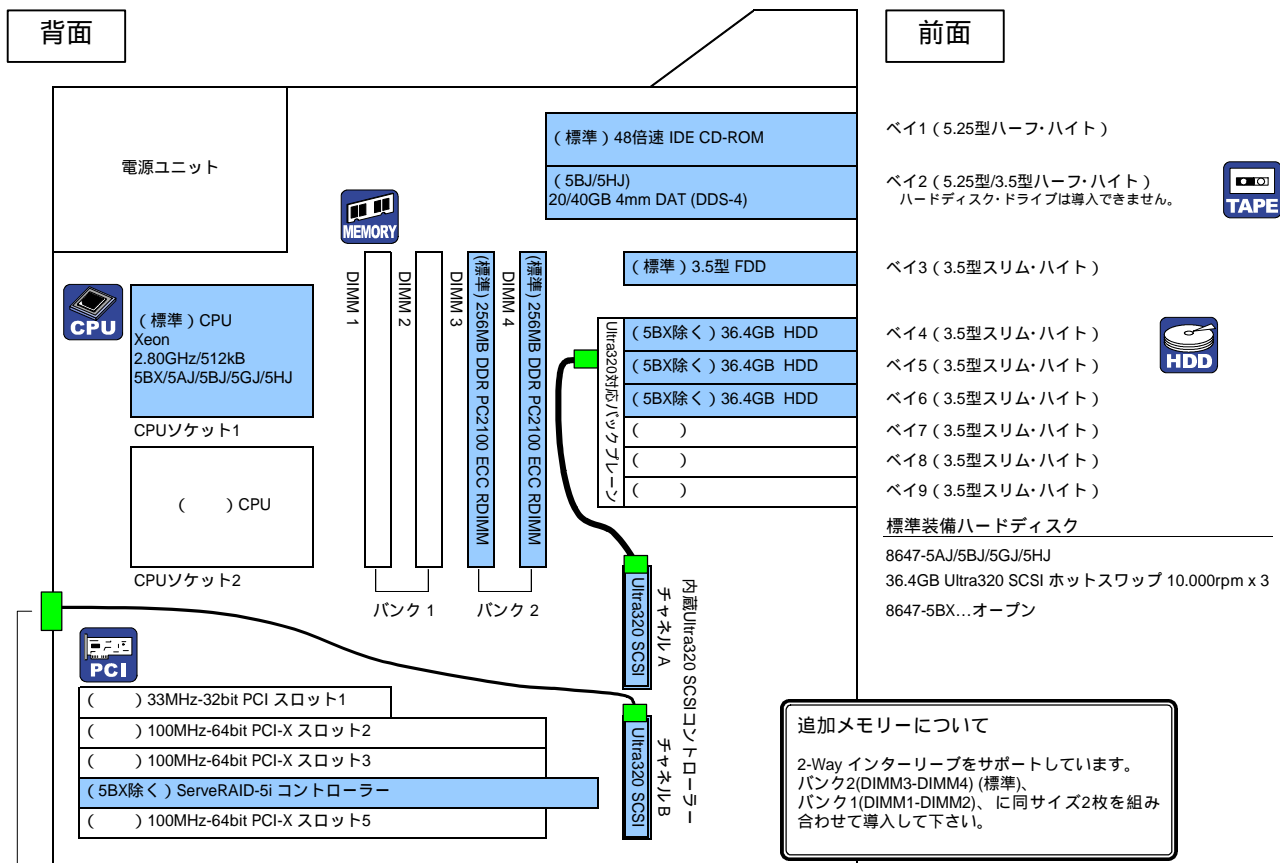

オプションの外部SCSI接続用キット (32P8164)により、SCSI機器の外部接続が可能になります。インターフェイスは0.8mm VHDCI、8647-5BJ/5HJの場合、チャンネルBには20/40GB 4mm DAT (DDS-4)が接続済みです。

### 背面インターフェイス

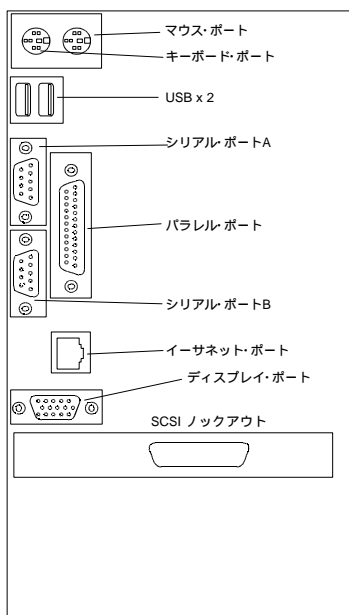

### OSプリロードモデル (8647-5GJ/5HJ) Windows® 2000 モデル初期導入済ソフトウェアについて

下記のソフトウェアが初期導入されています。  
 Microsoft Windows 2000 Server + サービスパック3

ライセンスについて  
 1 Server ライセンス (1-4 Processor)  
 5 クライアントライセンス

添付 CD-ROM  
 本製品にはProduct CD-ROM が添付されます。Product CDが添付されているため、お客様がOSの再導入を行なうことでシステム区画を自由に設定しなおすことが可能です。なおリカバリーCDは添付していません。システムに導入されているOSが修復不可能な状態になった場合はServerGuideよりOSの導入を行なってください。その場合初期出荷時状態とは異なる場合がありますので留意してください。

標準RAID構成について  
 8647-5GJ/5HJ (Windows 2000 プリロードモデル)のみ、RAID-5で構成済みです。

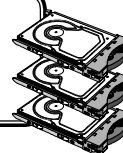



システム装置

モデル	IBMダイレクト価格	主な標準スペック	選択欄
@server xSeries 225	8647-5BX	285,000円	Xeon 2.80GHz、512MBメモリー、標準HDDなし。
	8647-5AJ	470,000円	Xeon 2.80GHz、512MBメモリー、109.2GB HDD(36.4GB HDD x 3)、ServeRAID-5i標準装備。
	8647-5BJ	570,000円	Xeon 2.80GHz、512MBメモリー、109.2GB HDD(36.4GB HDD x 3)、ServeRAID-5i、20/40GB 4mm DAT(DDS-4)標準装備。
	8647-5GJ	570,000円	Xeon 2.80GHz、512MBメモリー、109.2GB HDD(36.4GB HDD x 3)、ServeRAID-5i標準装備、Windows® 2000 Server プリロード。
	8647-5HJ	670,000円	Xeon 2.80GHz、512MBメモリー、109.2GB HDD(36.4GB HDD x 3)、ServeRAID-5i、20/40GB 4mm DAT(DDS-4)標準装備、Windows® 2000 Server プリロード。
@server xSeries 225 カスタマイズ・モデル	NX47109	638,000円	Xeon 2.80GHz、512MBメモリー、220.2GB HDD、ServerAID-5i標準装備。
	NX47031	750,000円	Xeon 2.80GHz、1GBメモリー、220.2GB HDD(73.4GB HDD x 3)、ServeRAID-5i標準装備、Windows® 2000 Server プリロード。
	NX47035	956,000円	Xeon 2.80GHz、1GBメモリー、220.2GB HDD(73.4GB HDD x 3)、ServeRAID-5i、40/80GB DLTVS標準装備、Windows® 2000 Server プリロード。



プロセッサ・オプション

(標準) CPU

CPUソケット1

( ) CPU

CPUソケット2

標準搭載プロセッサー

8647-5BX/5AJ/5BJ/5GJ/5HJ — 2.80GHz/512kB

SMPアップグレードを行なう場合、同じタイプ、同一周波数、同一キャッシュ・サイズのプロセッサーを使用してください。

CPUアップグレード

8647-5BX/5AJ/5BJ/5GJ/5HJの場合

番号	品名	IBMダイレクト価格	選択欄 x 個数
24P8054	Xeon プロセッサ 2.8GHz/533MHz	216,000円	x ( )



メモリー

2-Way インターリーブをサポートしています。バンク1(DIMM1-DIMM2)、バンク2(DIMM3-DIMM4)に同サイズ2枚を組み合わせて導入して下さい。

メモリー・スロット	( )	DIMM1 } バンク 1 DIMM2 } DIMM3 } バンク 2 DIMM4 }
	( )	
	(標準) 256MB DDR PC2100 ECC RDIMM	
	(標準) 256MB DDR PC2100 ECC RDIMM	

メモリー構成例 2

番号	品名	IBMダイレクト価格	選択欄 x 個数	総容量						
				512MB	1GB	1.5GB	2.5GB	4.5GB	8GB	
標準	(256MB DDR PC2100 ECC RDIMM x 2)									
33L5037 1	256MB DDR PC2100 ECC RDIMM	26,000円	x ( )	-	2	-	-	-	-	-
33L5038 1	512MB DDR PC2100 ECC RDIMM	63,000円	x ( )	-	-	2	-	-	-	-
33L5039 1	1GB DDR PC2100 ECC RDIMM	138,000円	x ( )	-	-	-	2	-	-	-
33L5040 1	2GB PC2100 DDR ECC DIMM	800,000円	x ( )	-	-	-	-	2	4	3

- 2-Way インターリーブをサポートしています。バンク1(DIMM1-DIMM2)、バンク2(DIMM3-DIMM4)に同サイズ2枚を組み合わせて導入して下さい。  
(例 : DIMM3 - 256MB、DIMM4 - 256MB、DIMM1 - 1GB、DIMM2 - 1GB 計 2.5GB)
- このメモリー構成例はこのモデルで構成可能な構成をすべて示しているわけではありません。
- 標準メモリーを取り外す必要があります。



PCI アダプター・オプション

スロット4に標準でServeRAID-5i コントローラーが装備されるため。スロット5は66MHz-64bitで動作します。(5BX除く)

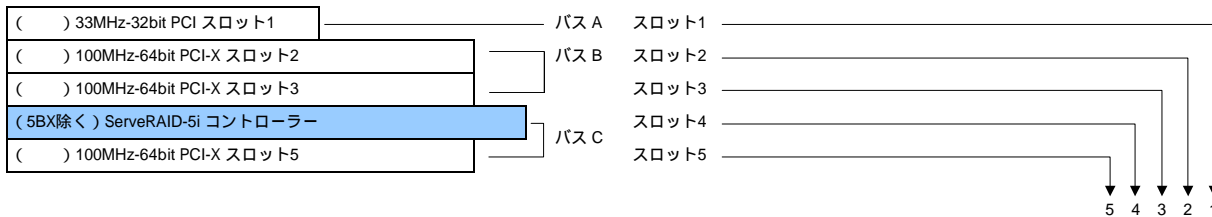

番号	品名	IBMダイレクト価格	選択個数	PCI	サポート・スロット				
<b>ネットワーク・カード</b> システム装置には、10/100/1000 Ethernet アダプター相当がマザーボード上についています。									
34L5002	16/4 TOKEN-RING PCI マネジメント・アダプター	25,000円	x ( )	32bit					
34L5202	High-Speed 100/16/4 Token-Ring PCI マネジメント・アダプター	34,000円	x ( )	32bit					
22P6801 1	PRO/1000 XTサーバ・アダプター	35,000円	x ( )	64bit					-
22P7801 1	NetXtreme 1000 SX ファイバーEthernetアダプター	98,000円	x ( )	64bit					-
31P6401 1	NetXtreme1000 デュアルポートEthernetアダプター	55,000円	x ( )	64bit					-
31P6301 1	NetXtreme 1000T Ethernetアダプター	35,000円	x ( )	64bit					-
22P4901 1	10/100 デュアルポート・サーバ・アダプター	29,000円 8	x ( )	64bit					-
06P3601 1	10/100 Ethernet サーバ・アダプター	13,000円	x ( )	32bit					-
<b>ストレージ・コントローラー</b> ServeRAID SCSI コントローラー経由でテープ装置は接続できません。									
71P8594	Ultra320 SCSIコントローラー	54,000円	x ( )	64bit					-
19K4646 2	PCI Ultra160 SCSI アダプター	46,700円	x ( )	64bit					-
25P3492 3 4	ServeRAID 5i コントローラー	138,000円	x ( )	64bit	-	-	-	-	-
06P5740 3	ServeRAID-4Lx Ultra160 SCSI コントローラー (1チャンネル)	84,900円	x ( )	64bit					-
06P5738 3 5	ServeRAID-4Mx Ultra160 SCSI コントローラー (2チャンネル)	182,000円	x ( )	64bit	-				-
19K0562 3 4	ServeRAID-4H Ultra160 SCSI コントローラー (4チャンネル)	371,000円 8	x ( )	64bit	-				-
32P0033 6	ServeRAID-6M コントローラー	182,000円	x ( )	64bit	-				-
02R0988 7	ServeRAID-6M コントローラー(256MB Cash)	228,000円	x ( )	64bit	-				-
<b>ファイバー・チャンネル アダプター</b>									
24P0960	FAST FC2-133 ホスト・バス・アダプター	240,200円	x ( )	64bit					-
<b>その他</b>									
09N7593	リモート管理アダプター	70,000円	x ( )	32bit	-	-	-	-	-

- オンボードのEthernetコントローラーとリダundantNICとして設定が可能です。オンボードのEthernetコントローラーとの二重化の場合は1枚、アダプターのみでの二重化の場合は同一アダプターを2枚装着してください。
- PCIUltra160SCSIアダプターを導入している状態で、'resourceallocationfailure'エラーが出る場合には、AdaptecFTPサイト 'http://download.adaptec.com/'より、'29160LP\_bios\_3100.exe'をダウンロードして実行してください。(2001年8月7日現在)
- 最新のドライバーは下記ダウンロードサイトからダウンロード可能です。  
http://www.ibm.com/support/xseries.html
- 128MBバッテリーバックアップ付き。
- 64MBバッテリーバックアップ付き。
- Ultra320 SCSI対応、2チャンネル、128MBバッテリーバックアップ付き。
- Ultra320 SCSI対応、2チャンネル、256MBバッテリーバックアップ付き。
- 限定供給品。

ServeRAID Managerについて  
 ServeRAID-5i標準装備モデルでは、ServeRAID Manager ver 5.10 CD-ROMを使用したCD-ROM ブートはできません。



## ハードディスク・ドライブ

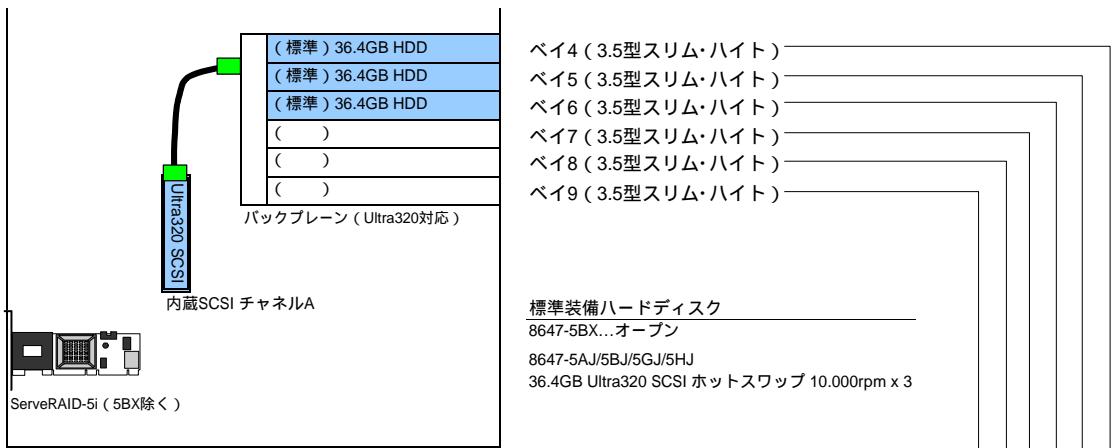

番号	品名	IBMダイレクト価格	選択欄 x 個数	9	8	7	6	5	4
<b>ホットスワップ・ハードディスク</b>									
06P5755	36.4GB 10krpm ホットスワップ・スリム・ハードディスク	72,000円	x ( )						
06P5756	73.4GB 10krpm Ultra160 SCSI ホットスワップ・スリム・ハードディスク	130,000円	x ( )						
32P0750	146GB 10Krpm Ultra160 SCSI ホットスワップ・スリム・ハードディスク	259,000円	x ( )						
06P5768	36.4GB 15krpm Ultra160 HS SL HDD	130,000円	x ( )						
32P0726	36GB 10K Ultra 320 SCSI HS HDD	72,000円	x ( )						
32P0727	73GB 10K Ultra 320 SCSI HS HDD	130,000円	x ( )						
32P0728	146GB 10K Ultra 320 SCSI HS HDD	259,000円	x ( )						
32P0734	36.4GB 15Krpm Ultra320 SCSIホットスワップ・ハードディスク	130,000円	x ( )						
32P0735	73.4GB 15Krpm Ultra320 SCSIホットスワップ・ハードディスク	270,000円	x ( )						

Ultra320の転送速度をサポートする為には、アダプター、ケーブル、ターミネーター、バックプレーンの全てがLVD、あるいはUltra320に対応していることが必要です。SCSIバス上にUltra320非対応の製品が含まれる場合は、その非対応製品のサポートする最大転送速度での動作となります。



## 外部ストレージ拡張装置

番号	品名	IBMダイレクト価格	選択欄 x 個数
<b>外付けストレージ拡張装置</b>			
35311RU 1 2	EXP300 ストレージ拡張装置	465,000円	x ( )
09N7296	EXP300 ラック・タワー変換キット	74,600円	x ( )
<b>ストレージ拡張装置 対応ハードディスク</b>			
06P5755	36.4GB 10krpm ホットスワップ・スリム・ハードディスク	72,000円	x ( )
06P5756	73.4GB 10krpm Ultra160 SCSI ホットスワップ・スリム・ハードディスク	130,000円	x ( )
32P0750	146GB 10Krpm Ultra160 SCSI ホットスワップ・スリム・ハードディスク	259,000円	x ( )
06P5768	36.4GB 15krpm Ultra160 HS SL HDD	130,000円	x ( )

EXP300(35311RU)は、最高14台 (2TB)まで、ハードディスクをサポートしています。SCSIターミネーションしています。EXP300はUltra160までをサポートします。

- 1 内蔵するハードディスクは別途必要となります。
- 2 標準で2m外付け用Ultra2 SCSIケーブル(03K9310)が1本同梱されています。



テープ・バックアップ装置

8647-5BX/5AJ/5GJでのテープ装置の接続には、テープ装置同梱のケーブルをご使用ください。

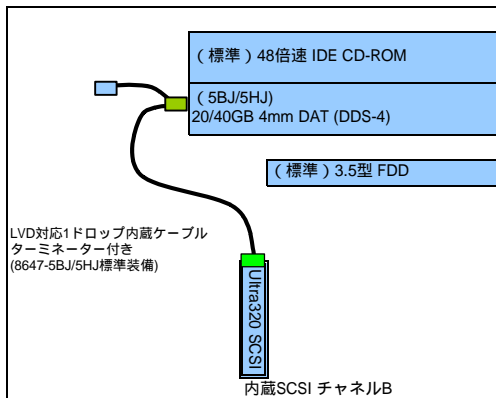

- ベイ1 (5.25型ハーフ・ハイト)
- ベイ2 (5.25型/3.5型ハーフ・ハイト)  
ハードディスク・ドライブは導入できません。
- ベイ3 (3.5型スリム・ハイト)

番号	品名	IBMダイレクト価格	選択欄 x 個数	サポート・ベイ	ベイ選択
<b>IDE インターフェイス</b>					
48P7042	20/40GB TR7 IDEテープ駆動機構	68,800円	x ( )	2	
<b>SCSI インターフェイス</b>					
00N7991	1 20/40GB 4mm DAT駆動機構(DDS-4)	101,000円	x ( )	2	
24P2398	1 40/80GB DLTVS SCSIテープ・ドライブ (ハーフ・ハイト対応)	250,000円	x ( )	2	
24P2396	1 100/200GB LTOテープ機構 (ハーフハイト対応)	490,000円	x ( )	2	
00N8016	2 3 100/200GB LTO テープ機構	588,000円	x ( )		外付け格納装置を使用
<b>外付けテープ・バックアップ装置 4</b>					
360716X	1760GB/3.5TB S-DLT Tape オートローダー	1,690,000円	x ( )		ロック・マウントをサポート
<b>外付けテープ・バックアップ装置格納装置 5</b>					
3503B1X	6 SCSI テープ・エンクロージャー	72,000円	x ( )		
0034B0X	7 NetBAY Tapeエンクロージャー	139,000円	x ( )		ロック・マウントをサポート

- 1 1ドロップ内蔵SCSIケーブル・ターミネーター付き (LVD対応)が1本同梱されます。
- 2 LTOドライブのクリーニングには、必ず付属するクリーニングカートリッジをご使用ください。
- 3 2ドロップ内蔵SCSIケーブル・ターミネーター付き (LVD対応)が1本同梱されます。
- 4 接続にはPCI Ultra160 SCSI アダプター (19K4646)が必要です。
- 5 接続には内部SCSIチャンネルBから外部SCSI接続用キット (32P8164)を使用、PCI Ultra160 SCSI アダプター (19K4646)もしくはUltra320 SCSIコントローラー(71P8594)が必要です。
- 6 2m SCSI ケーブル (68ピン-0.8mm VHDCI)およびターミネーター付き。
- 7 テープ装置を接続する際は、テープ装置に同梱されるLVD対応ケーブルをご使用ください。

[ xSeries 225にて稼働確認済み (IBMテストによる) テープ・バックアップ・ユーティリティ ]

オペレーティング・システム	テープ装置	ユーティリティ
オンボードLSI Logic SCSI コントローラー & PCI Ultra160 SCSI コントローラー & Ultra320 SCSI コントローラー接続の場合		
Windows 2000 Server & Advanced Server	20/40GB TR7 IDE :	48P7042 Windows バックアップ, BackupEXEC V8.6J
	20/40GB 4mm DAT(DDS-4) :	00N7991 Windows バックアップ, ARCserve 2000J, BackupEXEC V8.6J
	40/80 DLTVS HH :	24P2398 Windows バックアップ, ARCserve 2000J, BackupEXEC V8.6J
	100/200GB LTO HH :	24P2396 Windows バックアップ, ARCserve 2000J, BackupEXEC V8.6J
	100/200GB LTO :	00N8016 Windows バックアップ, ARCserve 2000J, BackupEXEC V8.6J
	1760GB/3.5TB S-DLT :	360716X ARCserve 2000J, BackupEXEC V8.6J
RedHat Linux 7.3	20/40GB TR7 IDE :	48P7042 tar
	20/40GB 4mm DAT(DDS-4) :	00N7991 tar, ARCserve 7
	40/80 DLTVS HH :	24P2398 tar, ARCserve 7
	100/200GB LTO HH :	24P2396 tar, ARCserve 7
	100/200GB LTO :	00N8016 tar, ARCserve 7
	1760GB/3.5TB S-DLT :	360716X tar
ServeRAID-5i 経由の場合		
Windows 2000 Server & Advanced Server	20/40GB 4mm DAT(DDS-4) :	00N7991 Windows バックアップ, ARCserve 2000J, BackupEXEC V8.6J
	40/80 DLTVS HH :	24P2398 Windows バックアップ, ARCserve 2000J, BackupEXEC V8.6J
	100/200GB LTO HH :	24P2396 Windows バックアップ, ARCserve 2000J, BackupEXEC V8.6J

システム装置にはServeRAID-5iが標準装備(5BX除く)されます。ServeRAID-5i経由でテープ装置を接続した場合、バックアップユーティリティはフルバックアップ、フルリストア、増分バックアップ、増分リストア、差分バックアップ、差分リストアのみをサポートとなります (Disaster Recovery などのオプションはサポートしません)。またMicrosoft OS上のみでのサポートになります。



## ファイバー・チャンネル・オプション

FASTストレージ・マネージャーのアップグレードは以下のWebサイトより無償ダウンロード可能です。  
<http://www.ibm.com/support/us/>  
 Get product support for: Storage Disk storage systems: FAST Storage Servers

番号	品名	IBMダイレクト価格	選択欄 x 個数
<b>RAIDコントローラー</b>			
17421RU 1	FAST700 ストレージ・サーバー	7,500,000円	x ( )
19K1269	FAST 2Gbps ミニ・ハブ	135,000円	x ( )
172260U 2	FAST600 ストレージ・サーバー	1,727,000円	x ( )
19K1121 3	FAST200 RAIDコントローラー	672,000円	x ( )
35422RU 4 5	FAST200 HA ストレージ・サーバー	1,727,000円	x ( )
<b>FASTシリーズ オプション FAST Storage Manager v8.0以降対応。</b>			
19K1294 6	FAST FlashCopy オプション	1,300,000円	x ( )
19K1295 7	FAST リモート・ミラー・オプション	4,500,000円	x ( )
<b>FAST600 ストレージ・サーバー オプション</b>			
24P8067 8 9	FAST600 インテル・バック	451,100円	x ( )
24P8068 8	FAST600 Linux/Intelホスト・キット	112,700円	x ( )
24P8066 10	FAST600 EXP700接続 (2台分)	507,100円	x ( )
24P8149 11	FAST600 EXP700接続 (1台目)	168,700円	x ( )
24P8151 12	FAST600 EXP700接続 (2台目)	450,700円	x ( )
24P8075 13	FAST600 4ストレージ・パーティション	338,400円	x ( )
24P8157 13	FAST600 8ストレージ・パーティション	563,900円	x ( )
24P8154 14	FAST600 4から8ストレージ・パーティションへのアップグレード	451,100円	x ( )
<b>ハブ</b>			
2109F16 15	SAN スイッチ F16	4,878,000円	x ( )
18P3576	追加電源	308,400円	x ( )
18P3590 16	F16 パフォーマンス・バンドル	1,150,000円	x ( )
3534F08 17	SAN スイッチ F08	811,600円	x ( )
18P5060 18	F08 フル・ファブリック	900,000円	x ( )
18P4405 19	F08 パフォーマンス・バンドル	756,000円	x ( )
18P3579 20	遠隔スイッチ	1,596,000円	x ( )
18P3580 21	拡張ファブリック	1,596,000円	x ( )
<b>ストレージ拡張装置</b>			
35601RU	FAST EXP500ストレージ拡張装置	651,000円	x ( )
17401RU	EXP700 ストレージ拡張ユニット	970,200円	x ( )
<b>ハードディスク・オプション (ファイバー・インターフェイス)</b>			
06P5761	2Gbps FC 36.4GB/10K ディスク・ドライブ	275,000円	x ( )
06P5762	2Gbps FC 73.4GB/10K ディスク・ドライブ	583,000円	x ( )
32P0765	2Gbps FC 146.8GB/10K ディスク・ドライブ	1,149,000円	x ( )
06P5771	2Gbps FC 18.2GB/15K ディスク・ドライブ	184,800円	x ( )
06P5772	2Gbps FC 36.4GB/15K ディスク・ドライブ	401,500円	x ( )
32P0768	2Gbps FC 73.4GB/15K ディスク・ドライブ	864,500円	x ( )
<b>GBIC・SC-SCケーブル</b>			
03K9308	ショート・ウェーブ GBIC	48,500円	x ( )
03K9307	ロング・ウェーブ GBIC	182,000円	x ( )
36L9973	ファイバー・チャンネル・ケーブル (1m)	14,900円	x ( )
03K9306	5m ファイバー・チャンネル・ショート・ウェーブ・ケーブル	12,100円	x ( )
03K9305	25m ファイバー・チャンネル・ショート・ウェーブ・ケーブル	24,200円	x ( )
<b>SFPモジュール・LC-LCケーブル</b>			
19K1271	ショート・ウェーブ SFPモジュール	58,200円	x ( )
19K1272	ロング・ウェーブ SFPモジュール	133,200円	x ( )
19K1247	LC-LC ファイバー・チャンネル・ケーブル (1m)	14,500円	x ( )
19K1248	LC-LC ファイバー・チャンネル・ケーブル (5m)	18,500円	x ( )
19K1249	LC-LC ファイバー・チャンネル・ケーブル (25m)	34,600円	x ( )
<b>LC-SC変換ケーブル</b>			
19K1250 22	LC-SC ファイバー・チャンネル・アダプター・ケーブル	29,200円	x ( )

- 1 サポートOSは、Windows NT 4.0、Windows 2000 (Server, Advanced Server)、NetWare 5.1J、RedHat Linux 7.1です。FASTストレージ・マネージャーv8が付属されます。標準で、RAIDコントローラー・カードが2つのリダンダント構成になっています。1台のコントローラー・ユニットで、最大220台のディスク・ドライブをサポートします。接続プラグにSFPモジュールを採用。ラック対応、高さ4U。
- 2 FASTストレージ・マネージャーv8.33が付属されます。最大14個のHDDを内蔵可能。接続プラグにSFPモジュールを採用。ラック対応、高さ3U。最大2台のFAST EXP700が接続可能。各フィーチャーに関しては製品発表レター (SSA03054)をご参照ください。
- 3 FAST 200 (35421RU)に追加することで、リダンダント構成を組むことができます。
- 4 サポートOSは、Windows NT 4.0、Windows 2000 (Server, Advanced Server)、RedHat Linux 7.1です。FASTストレージ・マネージャーv7が付属されます。1台のコントローラー・ユニットで、10個のHDDを内蔵可能。2台 (HA 5台)のFAST EXP500が接続可能で、最大30台 (HA 60台)のディスク・ドライブをサポートします。接続プラグにGBICを採用。ラック対応、高さ3U。
- 5 標準でファイバー・チャンネルRAIDコントローラーが2つのリダンダント構成になっています。
- 6 ある点でのボリュームのイメージを別のボリュームに作成します。ボリュームあたり4つのスナップショットをサポートします。
- 7 ホスト・サーバーを介さず、プライマリーのFAST700のミラーをFCファブリックを経由して、バックアップのFAST700にボリュームごとミラーを作成します。
- 8 Microsoft Windows NT/2000 プラットフォームに接続するためのライセンスとサポートは標準で含まれています。他のサーバー・プラットフォームにFAST600を接続する際には、ホスト・キットが別途必要となります。
- 9 Intelバックには、Linux、Novell NetWare、4ストレージ・パーティションのフィーチャーが含まれます。
- 10 2台分のEXP700接続に対するライセンスとサポートを提供。
- 11 1台目(1台分)のEXP700接続に対するライセンスとサポートを提供。
- 12 2台目(1台分)のEXP700接続に対するライセンスとサポートを提供。24P8149導入後に2台目のEXP700を追加したい場合に指定してください。
- 13 ストレージ・パーティション数を拡張するフィーチャーです。標準では1パーティションのみのサポートとなります。
- 14 24P8075導入後にストレージ・パーティション数を拡張したい場合に指定してください。
- 15 8個のショート・ウェーブ光ファイバー・ポート (SFPモジュール装着済み)と、8個のショート・ウェーブSFP、およびロング・ウェーブSFP双方に対応したファイバー・チャンネル・ポートがあります。高さ1U
- 16 ISL (Inter-Switch Link) トランッキング機能および、パフォーマンス・モニタリング機能が提供されます。
- 17 4個のショート・ウェーブ光ファイバー・ポート (SFPモジュール装着済み)と、4個のショート・ウェーブSFP、およびロング・ウェーブSFP双方に対応したファイバー・チャンネル・ポートがあります。高さ1U
- 18 フル・ファブリック対応スイッチへのアップグレードを提供します。
- 19 ISL (Inter-Switch Link) トランッキング機能 (F08 フル・ファブリックへのアップグレードが必要)、およびパフォーマンス・モニタリング機能 (相互接続される2台のSANスイッチに導入が必要)を提供します。
- 20 スイッチ間の接続距離をATMネットワークを使用し接続距離を拡張します。
- 21 スイッチ間のファイバー・チャンネル接続距離を最大70kmまで拡張します。
- 22 SC対応のホスト・アダプターおよびFASTストレージ・デバイスからLC対応ケーブルに接続されます。



## コンソール・電源・その他オプション

番号	品名	IBMダイレクト価格	選択欄 x 個数
<b>CRTディスプレイ</b>			
63317JN	E54CRTカラー・モニター(黒)	19,800円	x ( )
63327HN	E74 CRT カラー・モニター(黒)	24,000円	x ( )
<b>液晶ディスプレイ</b>			
9512AB0	T541 15V型TFT液晶カラー・モニター(黒)	39,800円	x ( )
6656HG2	T560 15型TFT液晶ハイブリット・カラー・モニター(黒)	69,800円	x ( )
6734AB0	ThinkVision L170モニター	57,800円	x ( )
9494HB0	T860 18.1型TFTハイブリット カラー・モニター(黒)	129,800円	x ( )
<b>IBM純正UPS</b>			
2130R30 <sup>8 9</sup>	IBM UPS3000XLV	369,000円	x ( )
2130R31 <sup>8 10</sup>	IBM UPS3000XHV	369,000円	x ( )
32P1692	UPS拡張バッテリー・バック	126,000円	x ( )
<b>APC社製UPS</b> UPS管理ソフトウェア (PowerChute Plus (接続ケーブル付属)) は別途ご購入ください (32L9517を除く)。			
32L9517 <sup>2 5 6</sup>	Smart-UPS 700-NT/2000/XP/Linux	75,200円 <sup>1</sup>	x ( )
32L9745 <sup>2 5</sup>	Smart-UPS 1000 (SUA1000J)	106,000円 <sup>1</sup>	x ( )
32L9746 <sup>2 5</sup>	Smart-UPS 1500 (SUA1500J)	133,200円 <sup>1</sup>	x ( )
<b>APC UPS電源管理ソフトウェア</b> UPS接続専用シリアル・ケーブル (1.8m) が同梱されます。(システム装置には同梱されません。)			
32L9321 <sup>2</sup>	PowerChute Plus for Windows NT/2000 (AP9009J)	15,700円 <sup>1</sup>	x ( )
32L9248 <sup>2</sup>	PowerChute Plus for Novel (AP9003J)	15,700円 <sup>1</sup>	x ( )
<b>APC UPS Interface Kit for Linux</b> Linux専用のUPS接続専用シリアル・ケーブル (1.8m)。(32L9529は69H7175使用時の専用ケーブルです。)			
32L9530 <sup>2 16</sup>	Interface Kit :C (PowerChute Plus-2000/Linux)	6,000円 <sup>1</sup>	x ( )
32L9529 <sup>2 16</sup>	Interface Kit :B (PowerChute Plus-Unix/Linux)	6,000円 <sup>1</sup>	x ( )
<b>APC Network対応 UPS制御・管理オプション</b> 別途CAT 5 Ethernet ケーブルが必要になります。			
32L9659 <sup>2 8</sup>	ネットワーク・マネジメント・カード EX	49,800円 <sup>1</sup>	x ( )
23K0000 <sup>2 14</sup>	PowerChute network shutdown 1ノードライセンスCDバック (APCNSJ1)	15,700円 <sup>1</sup>	x ( )
23K0001 <sup>2 15</sup>	PowerChute network shutdown 1ノードライセンスバック (APCNSJ1A)	13,500円 <sup>1</sup>	x ( )
32L9748 <sup>2 15</sup>	PowerChute network shutdown 5ノードライセンスバック (APCNSJ5A)	59,800円 <sup>1</sup>	x ( )
32L9749 <sup>2 15</sup>	PowerChute network shutdown 10ノードライセンスバック (APCNSJ10A)	109,800円 <sup>1</sup>	x ( )
23K0002 <sup>2 15</sup>	PowerChute network shutdown 25ノードライセンスバック (APCNSJ25A)	249,500円 <sup>1</sup>	x ( )
<b>オムロン社製常時インバータ給電方式UPS</b> 専用UPS電源管理ソフトウェア (PowerAssistant (接続ケーブル付属))標準添付。			
14P6777 <sup>11 12</sup>	バックアップ電源 (BU70XS)	98,000円 <sup>1</sup>	x ( )
14P6776 <sup>11 12</sup>	バックアップ電源 (BU100XS)	118,000円 <sup>1</sup>	x ( )
<b>ケーブル</b>			
32P8164 <sup>3</sup>	外部SCSI接続用キット      Ultra160対応	7,800円	x ( )
03K9310	2m 外付け用 Ultra2 SCSI ケーブル	9,100円	x ( )
03K9311	4.2m 外付け用 Ultra2 SCSI ケーブル	12,100円	x ( )
<b>各種ドライブ (IDE)</b>			
22P6950 <sup>7</sup>	16倍速 DVD-ROM ドライブ(黒)	22,100円	x ( )
<b>その他</b>			
59P4817 <sup>4</sup>	タワー・ラック変換キット x225用	98,000円	x ( )

- 標準価格。
- IBMが取り扱う他社製品。(株)アンペールによる保証サービスが適用されます。
- 内蔵SCSIチャンネルBに接続し外部SCSI機器の接続を可能にします。
- 高さ4U (1U=44.45mm) でラックマウントをサポートします。
- 2台もしくは3台のサーバーを1台のUPSに接続する場合、SmartSlot Interface Expander (AP9607)(P/N 69H7175)とOS別専用ケーブルが必要になります。  
P.11-277 『IBM NetBAY ラック・ソリューション (システム構成ガイド)』でもご案内していますのでご参照ください。
- UPS接続ケーブル、Windows NT/Windows 2000版 PowerChute PlusおよびPowerChute Business Editionが付属します。
- 5.25型ハーフ・ハイト・ベイに導入可能。ベイ1に導入する場合、標準装備のCD-ROMドライブと交換になります。
- PowerChute Business Edition およびPowerChute Network Shutdownを同梱します。サポートOSはWindows NT4.0/2000/XP、Netware 6.0、Redhat Linux 7.3です。
- ラック型 (2U)および縦置きをサポートします。100V対応。
- ラック型 (2U)および縦置きをサポートします。200V対応。
- IBMが取り扱う他社製品。保証サービスはオムロン株式会社より提供されます。
- UPS電源管理用のソフトウェア「PowerAssistant」、及び通信ケーブルは標準添付です。サポートOSは、WindowsXp/2000/NT4.0/Me/98/95、Linux。
- HTTP (Webブラウザ)、Telnet、またはSNMP管理機構を介して遠隔地のUPS (SU700以上)を制御・管理するSmartSlotアクセサリ。100Base-TX (UTP/RJ45)Ethernet対応。
- ネットワーク・マネジメント・カードEX (32L9659)が装着されたAPC製UPSを管理するソフトウェア。Webブラウザを使用し、リモートから、UPSに接続されたコンピュータシステムの設定やシャットダウン、レポートが可能。対応OSはWindows NT 4.0 SP6a以降/2000 SP1以降/Linux。PowerChute network shutdownはインストールサーバごとにライセンスが必要です。
- 2台目以降のインストールサーバに使用する追加ノードライセンスバック。ソフトウェアCD-ROMは含まれません。
- Linux制御ソフトウェアモジュールはAPCサイト (<http://ss.apc.co.jp/Download/index.cfm>) よりダウンロードして下さい。

電源管理ソフトウェアにPowerChuteを使用する場合、BIOSをVer1.25以降にアップデートしてください。  
尚、BIOSは下記URLよりダウンロード可能です。  
<http://www.pc.ibm.com/support>

# システム構成ガイド

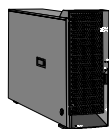

8647-5BX  
8647-5AJ  
8647-5BJ  
8647-5GJ  
8647-5HJ

**3.5型ホットスワップ・スリム・ベイ**

2ドロップ内蔵ケーブル (LVD) バックプレーン用コネクタ (標準装備)	
06P5755	72,000円
36.4GB 10krpm ホットスワップ・スリム・ハードディスク	
06P5756	130,000円
73.4GB 10krpm Ultra160 SCSI ホットスワップ・スリム・ハードディスク	
32P0750	259,000円
146GB 10Krpm Ultra160 SCSI ホットスワップ・スリム・ハードディスク	
06P5768	130,000円
36.4GB 15krpm Ultra160 HS SL HDD	
32P0726	72,000円
36GB 10K Ultra 320 SCSI HS HDD	
32P0727	130,000円
73GB 10K Ultra 320 SCSI HS HDD	
32P0728	259,000円
146GB 10K Ultra 320 SCSI HS HDD	
32P0734	130,000円
36.4GB 15Krpm Ultra320 SCSIホットスワップ・ハードディスク	
32P0735	270,000円
73.4GB 15Krpm Ultra320 SCSIホットスワップ・ハードディスク	

**5.25型ハーフ・ハイト・ベイ**

IDEポート 2ドロップ内蔵IDEケーブル (標準装備)		
48倍速CD-ROM (標準装備)		
5.25型ハーフ・ハイト		
48P7042	68,800円	1
20/40GB TR7 IDEテープ駆動機構		
5.25型ハーフ・ハイト		
22P6950	22,100円	2
16倍速 DVD-ROM ドライブ (黒)		
内蔵Ultra320 SCSI コントローラー		
1ドロップ内蔵SCSIケーブル ターミネーター付き (LVD対応) テープ装置に同梱		
5.25型ハーフ・ハイト 8647-5BJ/5HJのみ標準装備		
00N7991	101,000円	3
20/40GB 4mm DAT駆動機構 (DDS-4)		
5.25型ハーフ・ハイト		
24P2398	250,000円	3
40/80GB DLTVS SCSIテープ・ドライブ (ハーフ・ハイト対応)		
5.25型ハーフ・ハイト		
24P2396	490,000円	3
100/200GB LTOテープ機構 (ハーフハイト対応)		

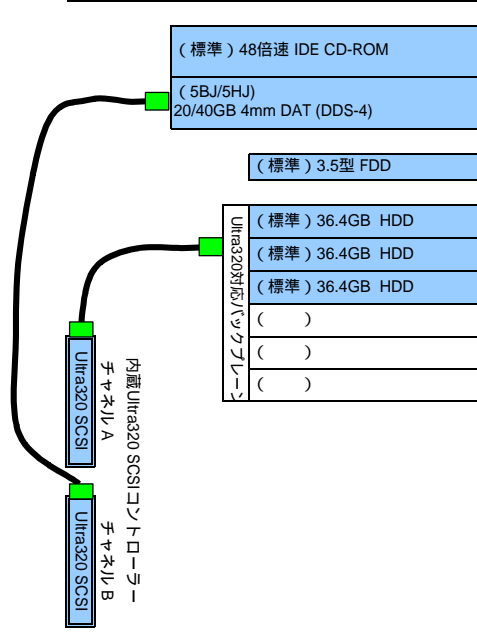

- ベイ1 (5.25型ハーフ・ハイト)
- ベイ2 (5.25型/3.5型ハーフ・ハイト)  
ハードディスク・ドライブは導入できません。
- ベイ3 (3.5型スリム・ハイト)
- ベイ4 (3.5型スリム・ハイト)
- ベイ5 (3.5型スリム・ハイト)
- ベイ6 (3.5型スリム・ハイト)
- ベイ7 (3.5型スリム・ハイト)
- ベイ8 (3.5型スリム・ハイト)
- ベイ9 (3.5型スリム・ハイト)

Ultra320の転送速度をサポートする為には、アダプター、ケーブル、ターミネーター、バックプレーンの全てがLVD、あるいはUltra320に対応している必要があります。SCSIバス上にUltra320非対応の製品が含まれる場合は、その非対応製品のサポートする最大転送速度での動作となります。

**標準装備ハードディスク**  
8647-5BX... オープン  
8647-5AJ/5BJ/5GJ/5HJ  
36.4GB Ultra320 SCSI ホットスワップ 10,000rpm x 3

1 カートリッジ挿入時、フロントドアをロックできません。  
2 5.25型ハーフ・ハイト・ベイに導入可能。ベイ1に導入する場合、標準装備のCD-ROMドライブと交換になります。  
3 1ドロップ内蔵SCSIケーブル・ターミネーター付き (LVD対応) が1本同梱されます。

# システム構成ガイド

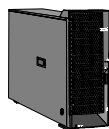

8647-5BX  
8647-5AJ  
8647-5BJ  
8647-5GJ  
8647-5HJ

PCIスロット x5	
<b>Token Ring</b>	
34L5002	25,000円 16/4 TOKEN-RING PCI マネジメント・アダプター
34L5202	34,000円 High-Speed 100/16/4 Token-Ring PCI マネジメント・アダプター
<b>Ethernet</b>	
22P6801	35,000円 PRO/1000 XTサーバー・アダプター
22P7801	98,000円 NetXtreme 1000 SX ファイバーEthernetアダプター
31P6401	55,000円 NetXtreme1000 デュアルポートEthernetアダプター
31P6301	35,000円 NetXtreme 1000T Ethernetアダプター
22P4901	29,000円 11 10/100 デュアルポート・サーバー・アダプター
06P3601	13,000円 10/100 Ethernet サーバー・アダプター
<b>ストレージ</b>	
71P8594	54,000円 Ultra320 SCSI コントローラー
19K4646	46,700円 7 PCI Ultra160 SCSI アダプター 標準装備(5BX除く) スロット4のみサポート
25P3492	138,000円 ServeRAID 5i コントローラー
06P5740	84,900円 ServeRAID-4Lx Ultra160 SCSI コントローラー (1チャンネル)
06P5738	182,000円 ServeRAID-4Mx Ultra160 SCSI コントローラー (2チャンネル)
19K0562	371,000円 11 ServeRAID-4H Ultra160 SCSI コントローラー (4チャンネル)
32P0033	182,000円 ServeRAID-6M コントローラー
02R0988	228,000円 ServeRAID-6M コントローラー (256MB Cash)
<b>ファイバー</b>	
24P0960	240,200円 FASiT FC2-133 ホスト・バス・アダプター
<b>スロット1のみ</b>	
09N7593	70,000円 リモート管理アダプター

## シリアル・ポート

ケーブルはPowerChute Plusに付属しています。 PowerChute Plusは別途ご購入ください。	
32L9517	75,200円 1 2 3 4 Smart-UPS 700-NT/2000/XP/Linux
32L9745	106,000円 1 2 3 Smart-UPS 1000 (SUA1000J)
32L9746	133,200円 1 2 3 Smart-UPS 1500 (SUA1500J)
ケーブルおよび専用ソフトウェアは、 UPS本体に同梱されます。	
14P6777	98,000円 1 5 6 バックアップ電源 (BU70XS)
14P6776	118,000円 1 5 6 バックアップ電源 (BU100XS)
ケーブルおよび専用ソフトウェアは、 UPS本体に同梱されます。	
2130R30	369,000円 8 10 IBM UPS3000XLV
2130R31	369,000円 9 10 IBM UPS3000XHV

電源管理ソフトウェアにPowerChuteを使用する場合、BIOSをVer.1.25以降にアップデートしてください。尚、BIOSは下記URLよりダウンロード可能です。  
<http://www.pc.ibm.com/support>

- 1 標準価格。
- 2 IBMが取り扱う他社製品。(株)アンペールによる保証サービスが適用されます。
- 3 2台もしくは3台のサーバーを1台のUPSに接続する場合、SmartSlot Interface Expander (AP9607)(P/N 69H7175)とOS別専用ケーブルが必要になります。  
P.11-277 『IBM NetBAY ラックソリューション (システム構成ガイド)』でもご案内していますのでご参照ください。
- 4 UPS接続ケーブル、Windows NT/Windows 2000版 PowerChute PlusおよびPowerChute Business Editionが付属します。
- 5 IBMが取り扱う他社製品。保証サービスはオムロン株式会社より提供されます。
- 6 UPS電源管理用のソフトウェア「PowerAssistant」、及び通信ケーブルは標準添付です。サポートOSは、WindowsXp/2000/NT4.0/Me/98/95、Linux。
- 7 PCI Ultra160 SCSI アダプターを導入している状態で、「resource allocation failure」エラーが出る場合には、Adaptec FTPサイト「<http://download.adaptec.com/>」より、「29160LP\_bios\_3100.exe」をダウンロードして実行してください。(2001年8月7日現在)
- 8 ラック型 (2U)および縦置きをサポートします。100V対応。
- 9 ラック型 (2U)および縦置きをサポートします。200V対応。
- 10 PowerChute Business Edition およびPowerChute Network Shutdownを同梱します。サポートOSはWindows NT4.0/2000/XP、Netware 6.0、Redhat Linux 7.3です。
- 11 限定供給品。

# システム構成ガイド

## ServeRAIDコントローラー構成例

	ServeRAID-4Lx Ultra160 SCSI コントローラー (1チャンネル) 06P5740 84,900円 1	内蔵ポート バックプレーン用 内蔵SCSIケーブル  バックプレーン (Ultra320 対応) 36.4GB HDD 36.4GB HDD 36.4GB HDD ホットスワップ・ベイ
	ServeRAID-4Mx Ultra160 SCSI コントローラー (2チャンネル) 06P5738 182,000円 1 2チャンネル、64MBバッテリー・バックアップ付き	
	ServeRAID-4H Ultra160 SCSI コントローラー (4チャンネル) 19K0562 371,000円 1 4 4チャンネル、128MBバッテリー・バックアップ付き	
	ServeRAID-6M コントローラー 32P0033 182,000円 1 Ultra320 SCSI対応、2チャンネル、128MBバッテリーバックアップ付き。	
	ServeRAID-6M コントローラー (256MB Cash) 02R0988 228,000円 1 Ultra320 SCSI対応、2チャンネル、256MBバッテリーバックアップ付き。	

標準装備 (5BX除く)

ServeRAID 5i コントローラー 25P3492 138,000円 1	
--	--

内蔵Ultra320 SCSIコントローラー  
チャンネルB    チャンネルA

外部SCSI接続用キット  
32P8164 7,800円

**標準RAID構成について**  
8647-5GJ/5HJ (Windows 2000 プリロードモデル) のみ、RAID-5で構成済みです。

**ServeRAID Managerについて**  
ServeRAID-5i標準装備モデルでは、ServeRAID Manager ver 5.10 CD-ROMを使用したCD-ROMブートはできません。

外付けポート

EXP300 ストレージ拡張装置 35311RU 465,000円 2 3	EXP300 ラック・タワー変換キット 09N7296 74,600円	
06P5755 72,000円 36.4GB 10krpm ホットスワップ・スリム・ハードディスク		
06P5756 130,000円 73.4GB 10krpm Ultra160 SCSI ホットスワップ・スリム・ハードディスク		
32P0750 259,000円 146GB 10Krpm Ultra160 SCSI ホットスワップ・スリム・ハードディスク		
06P5768 130,000円 36.4GB 15krpm Ultra160 HS SL HDD		

2m 外付け用 Ultra2 SCSI ケーブル  
03K9310 9,100円

4.2m 外付け用 Ultra2 SCSI ケーブル  
03K9311 12,100円

EXP300(35311RU)は、最高14台 (2TB)まで、ハードディスクをサポートしています。SCSIターミネーションしています。EXP300はUltra160までをサポートします。

番号	品名	IBMダイレクト価格	選択欄 x 個数	サポート
<b>ホットスワップ・ベイおよびストレージ拡張装置 対応ハードディスク</b>				
06P5755	36.4GB 10krpm ホットスワップ・スリム・ハードディスク	72,000円	x ( )	ホットスワップ・ベイ、EXP300
06P5756	73.4GB 10krpm Ultra160 SCSI ホットスワップ・スリム・ハードディスク	130,000円	x ( )	ホットスワップ・ベイ、EXP300
32P0750	146GB 10Krpm Ultra160 SCSI ホットスワップ・スリム・ハードディスク	259,000円	x ( )	ホットスワップ・ベイ、EXP300
06P5768	36.4GB 15krpm Ultra160 HS SL HDD	130,000円	x ( )	ホットスワップ・ベイ、EXP300
32P0726	36GB 10K Ultra 320 SCSI HS HDD	72,000円	x ( )	ホットスワップ・ベイのみ
32P0727	73GB 10K Ultra 320 SCSI HS HDD	130,000円	x ( )	ホットスワップ・ベイのみ
32P0728	146GB 10K Ultra 320 SCSI HS HDD	259,000円	x ( )	ホットスワップ・ベイのみ
32P0734	36.4GB 15Krpm Ultra320 SCSIホットスワップ・ハードディスク	130,000円	x ( )	ホットスワップ・ベイのみ
32P0735	73.4GB 15Krpm Ultra320 SCSIホットスワップ・ハードディスク	270,000円	x ( )	ホットスワップ・ベイのみ

1 最新のドライバーは下記ダウンロードサイトからダウンロード可能です。  
http://www.ibm.com/support/xseries.html  
2 内蔵するハードディスクは別途必要となります。  
3 標準で2m外付け用Ultra2 SCSIケーブル(03K9310)が1本同梱されています。  
4 限定供給品。

# システム構成ガイド

## 内蔵テープ装置接続例

オンボードSCSIコントローラーを使用する場合 (ServeRAID-5i 標準装備(5BX除く))

テープ装置と同梱される1ドロップ内蔵SCSIケーブル (ターミネーター付き)を使用して導入してください。

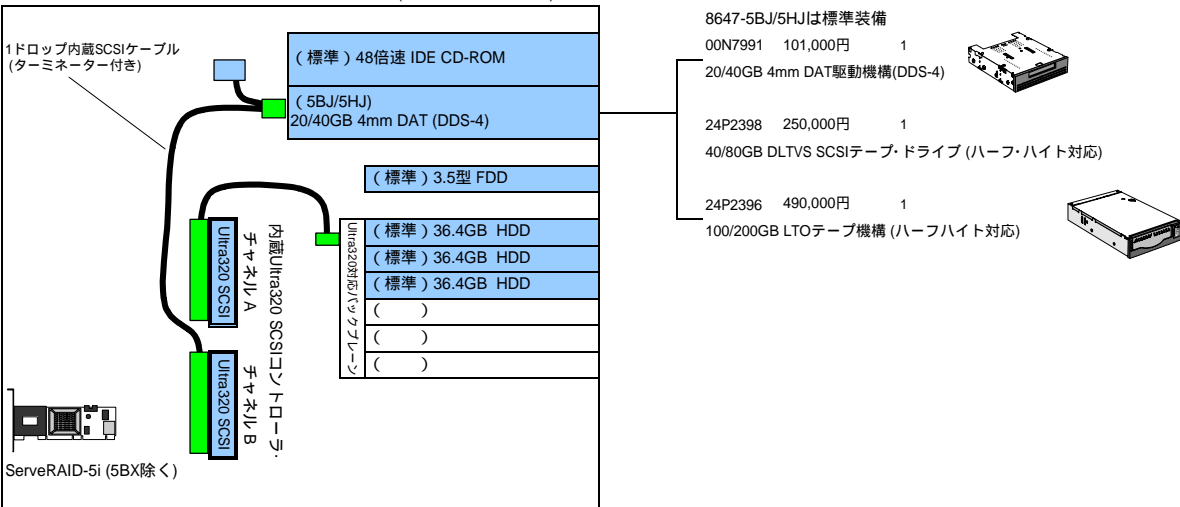

システム装置にはServeRAID-5iが標準装備(5BX除く)されます。ServeRAID-5i経由でテープ装置を接続した場合、バックアップユーティリティはフルバックアップ、フルリストア、増分バックアップ、増分リストア、差分バックアップ、差分リストアのためのサポートとなります (Disaster Recovery などのオプションはサポートしません)。またMicrosoft OS上のみでのサポートとなります。

PCI Ultra160 SCSI アダプター (19K4646)もしくは、Ultra320 SCSIコントローラー(71P8594)を使用する場合

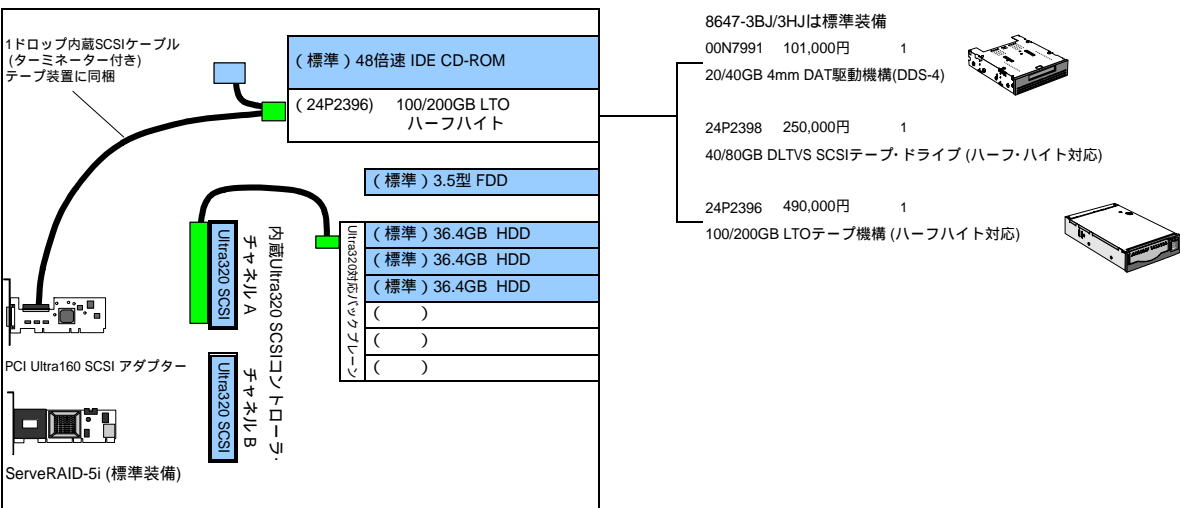

1 1ドロップ内蔵SCSIケーブル・ターミネーター付き (LVD対応) が1本同梱されます。

## システム構成ガイド

### 外付けテープ装置構成ガイド

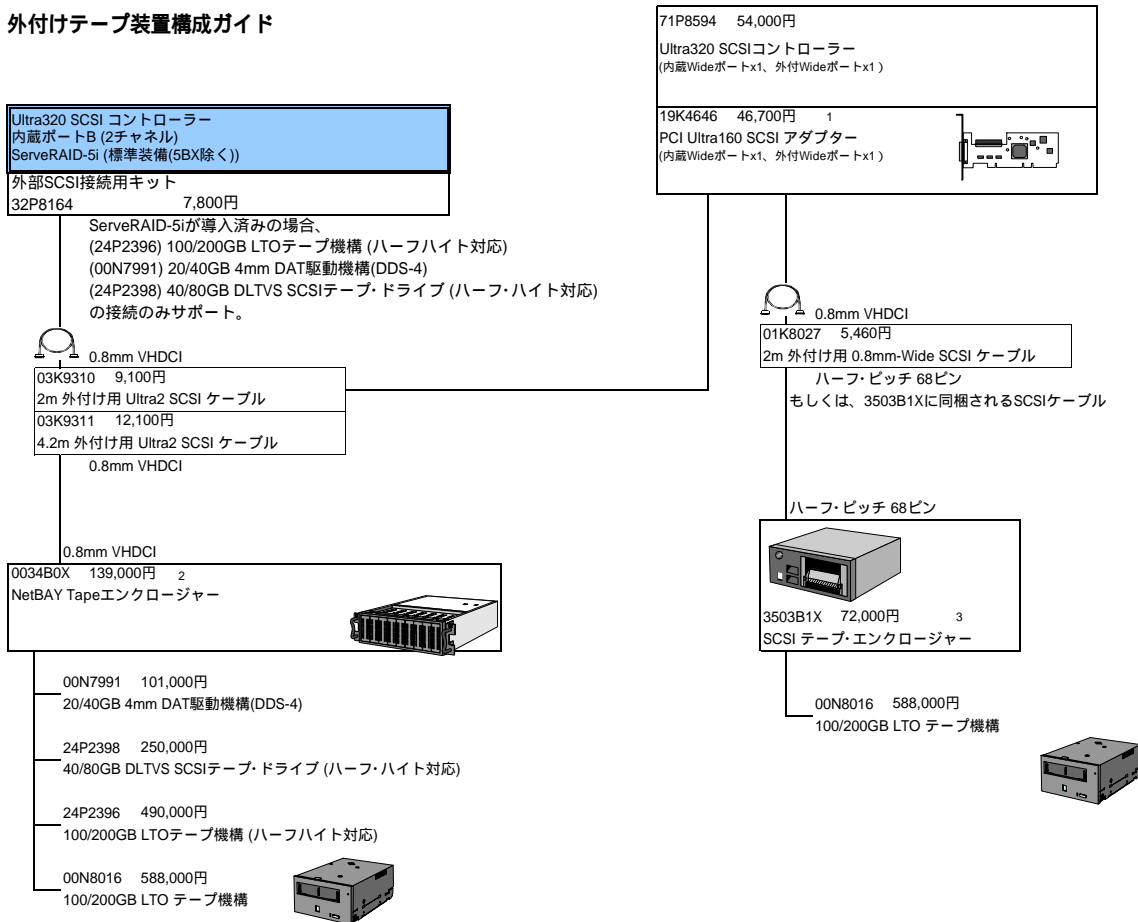

NetBAY Tapeエンクロージャーには、6個のLVD対応SCSIコネクタがあり最大6台までのサーバーを接続することができます。ベイには全フルハイトドライブなら4台、全ハーフハイトドライブなら6台までを格納できます(混在可)。接続にはテープ装置同梱のLVD対応内蔵ケーブルを使用してください。ラックマウント対応(高さ4U)。

システム装置にはServeRAID-5iが標準装備(5BX除く)されます。ServeRAID-5i経由でテープ装置を接続した場合、バックアップユーティリティはフルバックアップ、フルリストア、増分バックアップ、増分リストア、差分バックアップ、差分リストアのみのサポートとなります(Disaster Recoveryなどのオプションはサポートしません)。またMicrosoft OS上でのみのサポートになります。

### 1760GB/3.5TB S-DLT Tape オートローダー構成ガイド

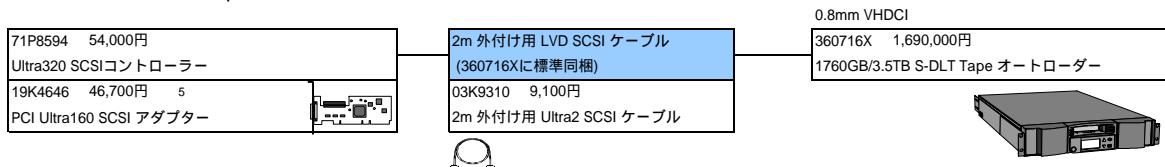

- 1 PCI Ultra160 SCSI アダプターを導入している状態で、'resource allocation failure' エラーが出る場合には、Adaptec FTPサイト 'http://download.adaptec.com/'より、'29160LP\_bios\_3100.exe'をダウンロードして実行してください。(2001年8月7日現在)
- 2 テープ装置を接続する際は、テープ装置に同梱されるLVD対応ケーブルをご使用ください。
- 3 2m SCSI ケーブル (68ピン-0.8mm VHDCI) およびターミネーター付き。



# システム構成ガイド

## LC-SCファイバー・チャンネル・アダプター・ケーブル接続ガイド

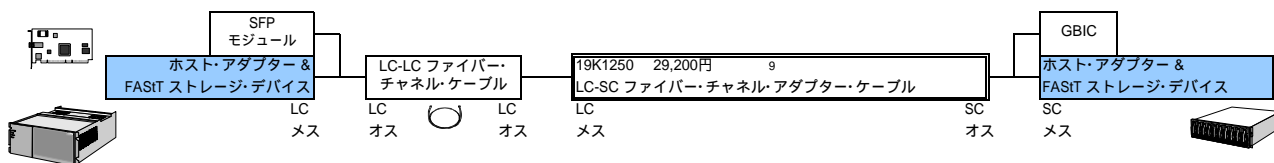

番号	品名	IBMダイレクト価格	選択欄 x 個数
<b>ハードディスク・オプション (ファイバー・インターフェイス)</b>			
06P5761	2Gbps FC 36.4GB/10K ディスク・ドライブ	275,000円	x ( )
06P5762	2Gbps FC 73.4GB/10K ディスク・ドライブ	583,000円	x ( )
32P0765	2Gbps FC 146.8GB/10K ディスク・ドライブ	1,149,000円	x ( )
06P5771	2Gbps FC 18.2GB/15K ディスク・ドライブ	184,800円	x ( )
06P5772	2Gbps FC 36.4GB/15K ディスク・ドライブ	401,500円	x ( )
32P0768	2Gbps FC 73.4GB/15K ディスク・ドライブ	864,500円	x ( )
<b>GBIC・SC-SCケーブル</b>			
03K9308	ショート・ウェーブ GBIC	48,500円	x ( )
03K9307	ロング・ウェーブ GBIC	182,000円	x ( )
36L9973	ファイバー・チャンネル・ケーブル (1m)	14,900円	x ( )
03K9306	5m ファイバー・チャンネル・ショート・ウェーブケーブル	12,100円	x ( )
03K9305	25m ファイバー・チャンネル・ショート・ウェーブケーブル	24,200円	x ( )
<b>SFPモジュール・LC-LCケーブル</b>			
19K1271	ショート・ウェーブ SFPモジュール	58,200円	x ( )
19K1272	ロング・ウェーブ SFPモジュール	133,200円	x ( )
19K1247	LC-LC ファイバー・チャンネル・ケーブル (1m)	14,500円	x ( )
19K1248	LC-LC ファイバー・チャンネル・ケーブル (5m)	18,500円	x ( )
19K1249	LC-LC ファイバー・チャンネル・ケーブル (25m)	34,600円	x ( )
<b>LC-SC変換ケーブル</b>			
19K1250 9	LC-SC ファイバー・チャンネル・アダプター・ケーブル	29,200円	x ( )
<b>FASiT600 ストレージ・サーバー オプション</b>			
24P8075 22	FASiT600 4ストレージ・パーティション	338,400円	x ( )
24P8157 22	FASiT600 8ストレージ・パーティション	563,900円	x ( )
24P8154 23	FASiT600 4から8ストレージ・パーティションへのアップグレード	451,100円	x ( )

FASiTストレージ・マネージャーのアップグレードは以下のWebサイトより無償ダウンロード可能です。

<http://www.ibm.com/support/us/>

Get product support for: Storage Disk storage systems:FASiT Storage Servers

- 8個のショート・ウェーブ光ファイバー・ポート (SFPモジュール装着済み) と、8個のショート・ウェーブSFP、およびロング・ウェーブSFP双方に対応したファイバー・チャンネル・ポートがあります。高さ1U。
- スイッチ間の接続距離をATMネットワークを使用し接続距離を拡張します。
- スイッチ間のファイバー・チャンネル接続距離を最大70kmまで拡張します。
- ISL (Inter-Switch Link) トランッキング機能および、パフォーマンス・モニタリング機能が提供されます。
- 4個のショート・ウェーブ光ファイバー・ポート (SFPモジュール装着済み) と、4個のショート・ウェーブSFP、およびロング・ウェーブSFP双方に対応したファイバー・チャンネル・ポートがあります。高さ1U。
- フル・ファブリック対応スイッチへのアップグレードを提供します。
- ISL (Inter-Switch Link) トランッキング機能 (F08 フル・ファブリックへのアップグレードが必要)、およびパフォーマンス・モニタリング機能 (相互接続される2台のSANスイッチに導入が必要) を提供します。
- 接続には、双方の装置にそれぞれ同タイプのGBICもしくはSFPモジュールが必要になります。またGBIC間、SFPモジュール間はそれぞれ対応したファイバー・チャンネル・ケーブルで接続してください。詳しくはP.I-22 『IBM @server xSeries/Netfinity ファイバー・チャンネル製品』を参照してください。
- SC対応のホスト・アダプターおよびFASiTストレージ・デバイスからLC対応ケーブルに接続されます。
- サポートOSは、Windows NT 4.0、Windows 2000 (Server, Advanced Server)、RedHat Linux 7.1です。FASiTストレージ・マネージャー-v7が付属されます。1台のコントローラ・ユニットで、10個のHDDを内蔵可能。2台 (HA 5台)のFASiT EXP500が接続可能で、最大30台 (HA 60台)のディスク・ドライブをサポートします。接続プラグにGBICを採用。ラック対応、高さ3U。
- 標準でファイバー・チャンネルRAIDコントローラーが2つのリダンダント構成になっています。
- ある点でのボリュームのイメージを別のボリュームに作成します。ボリュームあたり4つのスナップショットをサポートします。
- FASiT Storage Manager v8.0 (19K1296) 以降対応。
- FASiTストレージ・マネージャー-v8.33が付属されます。最大14個のHDDを内蔵可能。接続プラグにSFPモジュールを採用。ラック対応、高さ3U。最大2台のFASiT EXP700が接続可能。各フィーチャーに関しては製品発表レター (SSA03054)をご参照ください。
- サポートOSは、Windows NT 4.0、Windows 2000 (Server, Advanced Server)、NetWare 5.1J、RedHat Linux 7.1です。FASiTストレージ・マネージャー-v8が付属されます。標準で、RAIDコントローラ・カードが2つのリダンダント構成になっています。1台のコントローラ・ユニットで、最大220台のディスク・ドライブをサポートします。接続プラグにSFPモジュールを採用。ラック対応、高さ4U。
- ホスト・サーバーを介さず、プライマリーのFASiT700のミラーをFCファブリックを経由して、バックアップのFASiT700にボリュームごとにミラーを作成します。
- Microsoft Windows NT/2000 プラットフォームに接続するためのライセンスとサポートは標準で含まれています。他のサーバー・プラットフォームにFASiT600を接続する際には、ホスト・キットが別途必要となります。
- Intel/バックには、Linux、Novell NetWare、4ストレージ・パーティションのフィーチャーが含まれます。
- 2台分のEXP700接続に対するライセンスとサポートを提供。
- 1台目(1台分)のEXP700接続に対するライセンスとサポートを提供。
- 2台目(1台分)のEXP700接続に対するライセンスとサポートを提供。24P8149導入後に2台目のEXP700を追加したい場合に指定してください。
- ストレージ・パーティション数を拡張するフィーチャーです。標準では1パーティションのみのサポートとなります。
- 24P8075導入後にストレージ・パーティション数を拡張したい場合に指定してください。

# システム構成ガイド



ラック構成ガイド 詳しい構成方法については、P.II-277『IBM NetBAY ラック・ソリューション（システム構成ガイド）』または、IBMホームページの <http://www.ibm.com/jp/servers/eserver/xseries/> を参照してください。

...ダイレクト・ラック・マウント

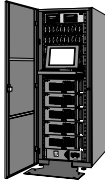

格納スペース：42U  
9306420 261,000円 1  
NetBAY42 SR

格納スペース：42U  
9306421 244,000円 1 2  
NetBAY42 SX

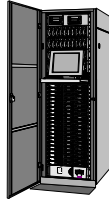

格納スペース：42U  
930842S 533,000円 1  
NetBAY42 ER キャビネット

格納スペース：42U  
930842E 482,000円 1 2  
NetBAY42 EX キャビネット

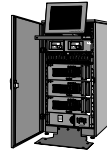

格納スペース：25U  
9306250 182,000円 1 3  
NetBAY25 スタンダード・ラック

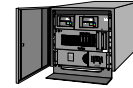

格納スペース：11U  
9306110 78,000円 1  
NetBAY11 スタンダード・ラック

システム装置・コンソールサポート



59P4817 98,000円  
タワー・ラック変換キット x225用

32P1636 98,000円  
25cm KVM 変換オプション  
32P1652 98,000円  
1.5m KVM 変換オプション  
09N4293 11,200円  
2m コンソール・ケーブル  
94G7447 7,280円  
3.6m コンソール・ケーブル

1735L04 148,000円  
4 Port ローカル・コンソール・マネージャ  
1735R16 920,000円  
16 Port リモート・コンソール・マネージャ  
1Uもしくは側面に設置  
09N4291 205,000円  
コンソール・スイッチ (2x8ポート)  
09N4290 109,000円  
コンソール・スイッチ (1x4ポート)  
1Uもしくは側面に設置

9512AB0 39,800円 4  
T541 15型TFT液晶カラー・モニター (黒)  
6656HG2 69,800円 4  
T560 15型TFT液晶ハイブリット・カラー・モニター (黒)  
6734AB0 57,800円 4  
ThinkVision L170モニター  
9494HB0 129,800円 4  
T860 18.1型TFTハイブリットカラー・モニター (黒)



94G7442 12,100円  
固定棚 2U  
最大45kgまでの装置を設置可能。  
固定棚自体の高さ：18mm

94G6667 1,820円  
4.3m電源コード A14

94G7448 3,640円  
3.7m電源コード C12

94G6670 6,060円 1Ux2,3U,5Uセット  
ブラック・パネル・キット

35311RU 465,000円 3U  
EXP300 ストレージ拡張装置

0034B0X 139,000円 3U  
NetBAY Tapeエンクロージャー

360716X 1,690,000円 2U  
1760GB/3.5TB S-DLT Tape オートローダー

17421RU 7,500,000円 4U  
FASIT700 ストレージ・サーバー

172260U 1,727,000円 3U  
FASIT600 ストレージ・サーバー

35422RU 1,727,000円 3U  
FASIT200 HA ストレージ・サーバー

2109F16 4,878,000円 1U  
SAN スイッチ F16

3534F08 811,600円 1U  
SAN スイッチ F08

100V  
32L9610 185,000円 5 6 14  
Smart-UPS 1400RMブラックタイプ (2U)  
32L9524 369,500円 5 6 14  
Smart-UPS 3000RM 3U (白)  
14P7217 260,000円 6 7 14 3U  
無停電電源装置 (FW-V10R-1.5KN)  
14P7218 260,000円 6 8 4 3U  
無停電電源装置 (FW-V10R-1.5KL)  
32L9740 138,000円 6 14 2U  
無停電電源装置 (BU100XR2)  
32L9741 258,000円 6 14 4U  
無停電電源装置 (BU200XR2)

100V  
2130R30 369,000円 2U  
IBM UPS3000XLV  
200V  
2130R31 369,000円 2U  
IBM UPS3000XHV  
32L9526 680,000円 5 6 14  
Smart-UPS 5000RM 5U Black

NetBAY ラック PDU シリーズ 9  
1側面設置領域に対し2個設置可能

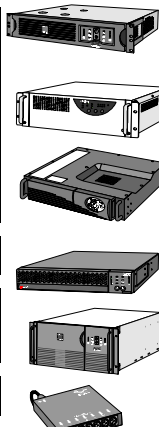

94G7444 24,200円  
モニター

63317JN 19,800円 9U  
E54CRTカラー・モニター (黒)  
63327HN 24,000円 10U  
E74 CRT カラー・モニター (黒)

28L4707 20,000円 1U=3U  
キーボード・トレイ (ケーブル付き)

31P7433 5,900円 10  
プリファード 109 キーボード (黒)  
28L3677 3,300円  
スリーク・マウス (黒)  
28L3652 7,300円 11  
スペース・セーバー キーボード II (黒)

32P1032 400,000円 12 1U  
1Uフラット・パネル・モニター・コンソール・キット

28L3652 7,300円 11  
スペース・セーバー キーボード II (黒)

32P1703 248,000円 13 2U  
NetBAY 2Uフラットパネル・コンソール・キット

28L3652 7,300円 11  
スペース・セーバー キーボード II (黒)



- 1Uサーバーを格納可能なフロント・ドアを装備したラック。
- NetBAY 42を複数台増設するためのラックです。ロック付き左右2枚のサイド・パネルは含まれません。
- ラック内のすべてのオープン・スペースには冷却のためにブラック・パネル・キット (94G6670) を取り付けてください。
- ラックマウントできません。外付けで使用してください。
- 2台もしくは3台のサーバーを1台のUPSに接続する場合、SmartSlot Interface Expander (AP9607) (P/N 69H7175) とOS別専用ケーブルが必要になります。P.II-277『IBM NetBAY ラック・ソリューション (システム構成ガイド)』でもご案内していますのでご参照ください。
- 標準価格。
- ラック型、高さ3U。使用目的に応じた管理設定ができる各種Windows版ソフトウェアを標準添付 (ケーブル付)。
- ラック型、高さ3U。使用目的に応じた管理設定ができる各種Linux版ソフトウェアを標準添付 (ケーブル付)。
- 詳しい構成方法については、P.II-277『IBM NetBAY ラック・ソリューション (システム構成ガイド)』をご参照ください。
- バームレスト付き109日本語キーボード。
- 幅約37cmの省スペース型キーボード。トラックポイント付き。
- 1Uサイズに格納可能な、15型TFT液晶カラー・モニター、キーボード・トレイ、ラック対応レールのキット。
- 2Uサイズに格納可能な、15型TFT液晶カラー・モニター、キーボード・トレイ、ラック対応レールのキット。
- IBMが取り扱う他社製品。詳細に関しましては、<http://www-6.ibm.com/jp/servers/eserver/xseries/system/guide.html> 「UPS選択の指標(PDF)」を参照してください。

## 構成一覧

製品番号	品名	IBMダイレクト価格	個数	見取り額	高さ	高さ合計	備考
<b>システム装置</b>							
8647-5BX	Xeon 2.80GHz,512MBメモリー	285,000円	x ( )		4U		タワー・ラック変換キット使用
8647-5AJ	Xeon 2.80GHz,512MBメモリー,109.2GB HDD, ServeRAID-5i	470,000円	x ( )		4U		タワー・ラック変換キット使用
8647-5BJ	Xeon 2.80GHz,512MBメモリー,109.2GB HDD,DDS-4, ServeRAID-5i	570,000円	x ( )		4U		タワー・ラック変換キット使用
8647-5GJ	Xeon 2.80GHz,512MBメモリー,109.2GB HDD, ServeRAID-5i,Windows2000Serverプリロード	570,000円	x ( )		4U		タワー・ラック変換キット使用
8647-5HJ	Xeon 2.80GHz,512MBメモリー,109.2GB HDD,DDS-4, ServeRAID-5i,Windows2000Serverプリロード	670,000円	x ( )		4U		タワー・ラック変換キット使用
<b>プロセッサ</b>							
24P8054	Xeon プロセッサ 2.8GHz/533MHz	216,000円	x ( )				
<b>メモリー</b>							
33L5037	256MB DDR PC2100 ECC RDIMM	26,000円	x ( )				
33L5038	512MB DDR PC2100 ECC RDIMM	63,000円	x ( )				
33L5039	1GB DDR PC2100 ECC RDIMM	138,000円	x ( )				
33L5040	2GB PC2100 DDR ECC DIMM	800,000円	x ( )				
<b>PCIアダプター・カード</b>							
34L5002	16/4 TOKEN-RING PCI マネジメント・アダプター	25,000円	x ( )				
34L5202	High-Speed 100/16/4 Token-Ring PCI マネジメント・アダプター	34,000円	x ( )				
22P6801	PRO/1000 XTサーバー・アダプター	35,000円	x ( )				
22P7801	NetXtreme 1000 SX ファイバーEthernetアダプター	98,000円	x ( )				
31P6401	NetXtreme1000 デュアルポートEthernetアダプター	55,000円	x ( )				
31P6301	NetXtreme 1000T Ethernetアダプター	35,000円	x ( )				
22P4901	10/100 デュアルポート・サーバー・アダプター	29,000円	x ( )	4			
06P3601	10/100 Ethernet サーバー・アダプター	13,000円	x ( )				
71P8594	Ultra320 SCSIコントローラー	54,000円	x ( )				
19K4646	PCI Ultra160 SCSI アダプター	46,700円	x ( )				
25P3492	ServeRAID 5i コントローラー	138,000円	x ( )				
06P5740	ServeRAID-4Lx Ultra160 SCSI コントローラー (1チャンネル)	84,900円	x ( )				
06P5738	ServeRAID-4Mx Ultra160 SCSI コントローラー (2チャンネル)	182,000円	x ( )				
19K0562	ServeRAID-4H Ultra160 SCSI コントローラー (4チャンネル)	371,000円	x ( )	4			
32P0033	ServeRAID-6M コントローラー	182,000円	x ( )				
02R0988	ServeRAID-6M コントローラー (256MB Cash)	228,000円	x ( )				
24P0960	FASTT FC2-133 ホスト・バス・アダプター	240,200円	x ( )				
09N7593	リモート管理アダプター	70,000円	x ( )				
<b>ハードディスク・ドライブ</b>							
06P5755	36.4GB 10krpm ホットスワップ・スリム・ハードディスク	72,000円	x ( )				EXP300共用
06P5756	73.4GB 10krpm Ultra160 SCSI ホットスワップ・スリム・ハードディスク	130,000円	x ( )				EXP300共用
32P0750	146GB 10Krpm Ultra160 SCSI ホットスワップ・スリム・ハードディスク	259,000円	x ( )				EXP300共用
06P5768	36.4GB 15krpm Ultra160 HS SL HDD	130,000円	x ( )				EXP300共用
32P0726	36GB 10K Ultra 320 SCSI HS HDD	72,000円	x ( )				ホットスワップ・ベイのみ
32P0727	73GB 10K Ultra 320 SCSI HS HDD	130,000円	x ( )				ホットスワップ・ベイのみ
32P0728	146GB 10K Ultra 320 SCSI HS HDD	259,000円	x ( )				ホットスワップ・ベイのみ
32P0734	36.4GB 15Krpm Ultra320 SCSIホットスワップ・ハードディスク	130,000円	x ( )				ホットスワップ・ベイのみ
32P0735	73.4GB 15Krpm Ultra320 SCSIホットスワップ・ハードディスク	270,000円	x ( )				ホットスワップ・ベイのみ
35311RU	EXP300 ストレージ拡張装置	465,000円	x ( )		3U		
09N7296	EXP300 ラック・タワー変換キット	74,600円	x ( )				
<b>テープ装置</b>							
48P7042	20/40GB TR7 IDEテープ駆動機構	68,800円	x ( )				
00N7991	20/40GB 4mm DAT駆動機構(DDS-4)	101,000円	x ( )				
24P2398	40/80GB DLTVS SCSIテープ・ドライブ (ハーフ・ハイト対応)	250,000円	x ( )				
24P2396	100/200GB LTOテープ機構 (ハーフハイト対応)	490,000円	x ( )				
00N8016	100/200GB LTO テープ機構	588,000円	x ( )				
360716X	1760GB/3.5TB S-DLT Tape オートローダー	1,690,000円	x ( )		2U		
3503B1X	SCSI テープ・エンクロージャー	72,000円	x ( )		4U		固定棚に乗せた場合
0034B0X	NetBAY Tapeエンクロージャー	139,000円	x ( )		4U		
<b>その他</b>							
22P6950	16倍速 DVD-ROM ドライブ (黒)	22,100円	x ( )				
32P8164	外部SCSI接続用キット	7,800円	x ( )				
59P4817	タワー・ラック変換キット x225用	98,000円	x ( )				
<b>UPS</b>							
2130R30	IBM UPS3000XLV	369,000円	x ( )		2U		100V ラック/タワー型
2130R31	IBM UPS3000XHV	369,000円	x ( )		2U		200V ラック/タワー型
32P1692	UPS拡張/バッテリー・バック	126,000円	x ( )				
32L9517	Smart-UPS 700-NT/2000/XP/Linux	75,200円	1 2	x ( )			100V タワー型
32L9745	Smart-UPS 1000 (SUA1000J)	106,000円	1 2	x ( )			100V タワー型
32L9746	Smart-UPS 1500 (SUA1500J)	133,200円	1 2	x ( )			100V タワー型
32L9610	Smart-UPS 1400RMブラックタイプ (2U)	185,000円	1 2	x ( )	2U		100V ラック型
32L9524	Smart-UPS 3000RM 3U (白)	369,500円	1 2	x ( )	3U		100V ラック型
32L9526	Smart-UPS 5000RM 5U Black	680,000円	1 2	x ( )	5U		200V ラック型
32L9321	PowerChute Plus for Windows NT/2000 (AP9009J)	15,700円	1 2	x ( )			
32L9248	PowerChute Plus for Novel (AP9003J)	15,700円	1 2	x ( )			
32L9530	Interface Kit :C (PowerChute Plus-2000/Linux)	6,000円	1 2	x ( )			
32L9529	Interface Kit :B (PowerChute Plus-Unix/Linux)	6,000円	1 2	x ( )			
32L9659	ネットワーク・マネージメント・カード EX	49,800円	1 2	x ( )			
23K0000	PowerChute network shutdown 1 ノードライセンスCDバック(APCNSJ1)	15,700円	1 2	x ( )			
23K0001	PowerChute network shutdown 1 ノードライセンスバック(APCNSJ1A)	13,500円	1 2	x ( )			
32L9748	PowerChute network shutdown 5 ノードライセンスバック (APCNSJ5A)	59,800円	1 2	x ( )			
32L9749	PowerChute network shutdown 10 ノードライセンスバック (APCNSJ10A)	109,800円	1 2	x ( )			
23K0002	PowerChute network shutdown 25 ノードライセンスバック(APCNSJ25A)	249,500円	1 2	x ( )			
14P7217	無停電電源装置 ラックマウント (1500VA) (FW-V10R-1.5KN)	260,000円	1 2	x ( )	3U		100V ラック型
14P7218	無停電電源装置 ラックマウント (1500VA) (FW-V10R-1.5KL)	260,000円	1 2	x ( )	3U		100V ラック型
32L9665	8ポートシリアル拡張ユニット	38,800円	1 2	x ( )			
32L9309	シャットダウンケーブル	6,000円	1 2	x ( )			
32L9135	拡張マルチボード	23,000円	1 2	x ( )			
14P6777	バックアップ電源 (BU70XS)	98,000円	1 2	x ( )			100V タワー型
14P6776	バックアップ電源 (BU100XS)	118,000円	1 2	x ( )			100V タワー型
32L9740	無停電電源装置 (BU100XR2)	138,000円	1 2	x ( )	2U		100V ラック型
32L9741	無停電電源装置 (BU200XR2)	258,000円	1 2	x ( )	4U		100V ラック型
32L9742	無停電電源装置用増設バッテリー (BU100XR2用)	81,900円	1 2	x ( )	2U		
32L9743	無停電電源装置用増設バッテリー (BU200XR2用)	81,900円	1 2	x ( )	2U		
32L9744	無停電電源装置用交換バッテリー	27,300円	1 2	x ( )			
<b>インプットデバイス</b>							
31P7433	プリファード 109 キーボード (黒)	5,900円	x ( )				
28L3677	スリーク・マウス (黒)	3,300円	x ( )				
28L3652	スペース・セーバー キーボード II (黒)	7,300円	x ( )				

## 構成一覧

製品番号	品名	IBMダイレクト価格	個数	見積り額	高さ	高さ合計	備考
<b>ファイバーチャネル製品</b>							
17421RU	FAST700 ストレージ・サーバー	7,500,000円	x ( )		4U		
19K1269	FAST 2Gbps ミニ・ハブ	135,000円	x ( )				
19K1294	FAST FlashCopy オプション	1,300,000円	x ( )				
19K1295	FAST リモート・ミラー・オプション	4,500,000円	x ( )				
172260U	FAST600 ストレージ・サーバー	1,727,000円	x ( )		3U		
24P8067	FAST600 インテル・パック	451,100円	x ( )				
24P8068	FAST600 Linux/Intelホスト・キット	112,700円	x ( )				
24P8066	FAST600 EXP700接続 (2台分)	507,100円	x ( )				
24P8149	FAST600 EXP700接続 (1台目)	168,700円	x ( )				
24P8151	FAST600 EXP700接続 (2台目)	450,700円	x ( )				
24P8075	FAST600 4ストレージ・パーティション	338,400円	x ( )				
24P8157	FAST600 8ストレージ・パーティション	563,900円	x ( )				
24P8154	FAST600 4から8ストレージ・パーティションへのアップグレード	451,100円	x ( )				
19K1121	FAST200 RAIDコントローラー	672,000円	x ( )				
35422RU	FAST200 HA ストレージ・サーバー	1,727,000円	x ( )		3U		
2109F16	SAN スイッチ F16	4,878,000円	x ( )		1U		
18P3576	追加電源	308,400円	x ( )				
18P3590	F16 パフォーマンス・バンドル	1,150,000円	x ( )				
3534F08	SAN スイッチ F08	811,600円	x ( )		1U		
18P5060	F08 フル・ファブリック	900,000円	x ( )				
18P4405	F08 パフォーマンス・バンドル	756,000円	x ( )				
18P3579	遠隔スイッチ	1,596,000円	x ( )				
18P3580	拡張ファブリック	1,596,000円	x ( )				
35601RU	FAST EXP500ストレージ拡張装置	651,000円	x ( )		3U		
17401RU	EXP700 ストレージ拡張ユニット	970,200円	x ( )		3U		
06P5761	2Gbps FC 36.4GB/10K ディスク・ドライブ	275,000円	x ( )				
06P5762	2Gbps FC 73.4GB/10K ディスク・ドライブ	583,000円	x ( )				
32P0765	2Gbps FC 146.8GB/10K ディスク・ドライブ	1,149,000円	x ( )				
06P5771	2Gbps FC 18.2GB/15K ディスク・ドライブ	184,800円	x ( )				
06P5772	2Gbps FC 36.4GB/15K ディスク・ドライブ	401,500円	x ( )				
32P0768	2Gbps FC 73.4GB/15K ディスク・ドライブ	864,500円	x ( )				
03K9308	ショート・ウェーブ GBIC	48,500円	x ( )				
03K9307	ロング・ウェーブ GBIC	182,000円	x ( )				
36L9973	ファイバー・チャネル・ケーブル (1m)	14,900円	x ( )				
03K9306	5m ファイバー・チャネル・ショート・ウェーブ・ケーブル	12,100円	x ( )				
03K9305	25m ファイバー・チャネル・ショート・ウェーブ・ケーブル	24,200円	x ( )				
19K1271	ショート・ウェーブ SFPモジュール	58,200円	x ( )				
19K1272	ロング・ウェーブ SFPモジュール	133,200円	x ( )				
19K1247	LC-LC ファイバー・チャネル・ケーブル (1m)	14,500円	x ( )				
19K1248	LC-LC ファイバー・チャネル・ケーブル (5m)	18,500円	x ( )				
19K1249	LC-LC ファイバー・チャネル・ケーブル (25m)	34,600円	x ( )				
19K1250	LC-SC ファイバー・チャネル・アダプター・ケーブル	29,200円	x ( )				
<b>モニター</b>							
63317JN	E54CRTカラー・モニター (黒)	19,800円	x ( )		9U		モニター機能使用時
63327HN	E74 CRT カラー・モニター (黒)	24,000円	x ( )		10U		モニター機能使用時
9512AB0	T541 15V型TFT液晶カラー・モニター (黒)	39,800円	x ( )				ラック外部に設置
6656HG2	T560 15型TFT液晶ハイブリット・カラー・モニター (黒)	69,800円	x ( )				ラック外部に設置
6734AB0	ThinkVision L170モニター	57,800円	x ( )				ラック外部に設置
9494HB0	T860 18.1型TFTハイブリット カラー・モニター (黒)	129,800円	x ( )				ラック外部に設置
32P1032	1U フラット・パネル・モニター・コンソール・キット	400,000円	x ( )		1U		
32P1703	NetBAY 2U フラットパネル・コンソール・キット	248,000円	x ( )		2U		
<b>ラックオプション</b>							
94G7444	モニター棚	24,200円	x ( )				
28L4707	キーボード・トレイ (ケーブル付き)	20,000円	x ( )				
94G7442	固定棚	12,100円	x ( )				2U -
94G6670	ブランク・パネル・キット	6,060円	x ( )				10U (1Ux2, 3Ux1, 5Ux1)
<b>ラック関連製品</b>							
32P1761	DPI 100-127V PDU NEMA L5-15P	35,000円	x ( )				ラック側面設置領域
32P1736	DPI 100/200V PDU L5-20P/L6-20P	45,000円	x ( )				ラック側面設置領域
32P1751	DPI FE PDU NEMA L5-30P	98,000円	x ( )				ラック側面設置領域
32P1766	DPI FE PDU NEMA L6-30P	98,000円	x ( )				ラック側面設置領域
32P1767	DPI FE PDU IEC 309 2P+G 60A	198,000円	x ( )				ラック側面設置領域
1735L04	4 Port ローカル・コンソール・マネージャ	148,000円	x ( )				ラック側面設置領域もしくは モニター棚の後部
1735R16	16 Port リモート・コンソール・マネージャ	920,000円	x ( )				モニター棚の後部
09N4291	コンソール・スイッチ (2 x 8ポート)	205,000円	x ( )				ラック側面設置領域もしくは モニター棚の後部
09N4290	コンソール・スイッチ (1 x 4ポート)	109,000円	x ( )				
<b>ケーブル</b>							
01K8027	2m 外付け用 0.8mm-Wide SCSI ケーブル	5,460円	x ( )				
03K9310	2m 外付け用 Ultra2 SCSI ケーブル	9,100円	x ( )				
03K9311	4.2m 外付け用 Ultra2 SCSI ケーブル	12,100円	x ( )				
32P1636	25cm KVM 変換オプション	98,000円	x ( )				1735L04/1735R16用
32P1652	1.5m KVM 変換オプション	98,000円	x ( )				1735L04/1735R16用
09N4293	2m コンソール・ケーブル	11,200円	x ( )				
94G7447	3.6m コンソール・ケーブル	7,280円	x ( )				
94G6667	4.3m 電源コード A 14	1,820円	x ( )				
94G7448	3.7m 電源コード C12	3,640円	x ( )				
			合計	(円)		(U)	
<b>ラック</b>							
930842S	NetBAY42 ER キャビネット	533,000円	x ( )				42U格納可能
930842E	NetBAY42 EX キャビネット	482,000円	x ( )				42U格納可能
9306420	NetBAY42 SR	261,000円	x ( )				42U格納可能
9306421	NetBAY42 SX	244,000円	x ( )				42U格納可能
9306250	NetBAY25 スタンダード・ラック	182,000円	x ( )				25U格納可能
9306110	NetBAY11 スタンダード・ラック	78,000円	x ( )				11U格納可能

1 標準価格。

2 IBMが取り扱う他社製品。

3 NetBAY 42を複数台増設するためのラックです。ロック付き左右2枚のサイド・パネルは含まれません。

4 限定供給品。

合計

(円)



1U=44.45mm

## ラック設置可能領域

NetBAY42 SR (9306420)  
 NetBAY42 SX (9306421)  
 NetBAY42 ER キャビネット (930842S)  
 NetBAY42 EX キャビネット (930842E)

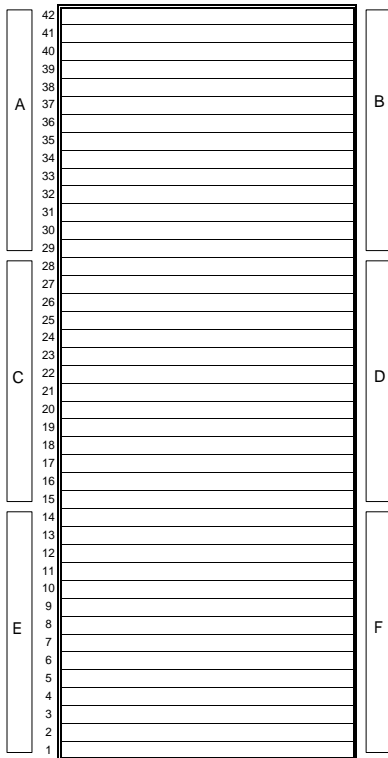

設置可能領域 42U

A,B,C,D,E,F...ラック側面設置領域。  
 C,Dは9306420/9306421のみ設置可能

NetBAY25 スタンダード・ラック (9306250)

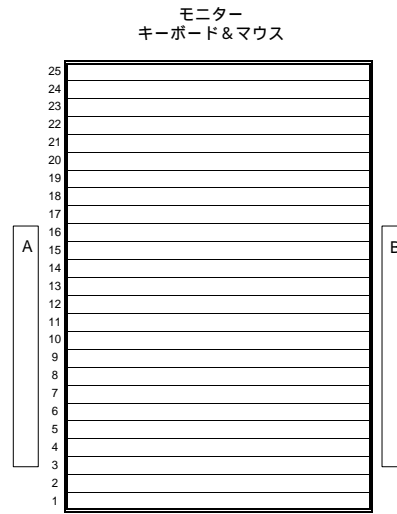

設置可能領域 25U

NetBAY11 スタンダード・ラック (9306110)

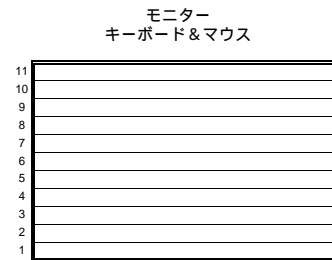

設置可能領域 11U

## ラック質量

	9306420/9306421	9306250	9306110	930842S/42E
自重	119kg/93kg	82kg	34kg	234kg
最大搭載量	646kg	384kg	182kg	667kg

## 電源オプション

	サイズ	アウトレット	(A)	ワット
DPI 100-127V PDU NEMA L5-15P	側面設置 または1U	6	100-127V 15A	
DPI 100/200V PDU L5-20P/L6-20P	側面設置 または1U	7	100-127V 15A 200-240V 15A	
DPI FE PDU NEMA L5-30P	側面設置	3	100-127V 30A	
DPI FE PDU NEMA L6-30P	側面設置	3	200-240V 30A	
DPI FE PDU IEC 309 2P+G 60A	側面設置	3	200-240V 60A	
IBM UPS3000XLV	2U	3/3/1		2400
IBM UPS3000XHV	2U	3/3/1		2850
Smart-UPS 1400RM 2U Black	2U	6		950
Smart-UPS 3000RM 3U (白)	3U	8		2250
Smart-UPS 5000RM 5U Black	3U	8/2		3750
無停電電源装置 ラックマウント (FW-V10R-1.5KN)	3U	6		1000
無停電電源装置 ラックマウント (FW-V10R-1.5KL)	3U	6		1000
無停電電源装置 (UPS) (BU100XR2)	2U	6		1000
無停電電源装置 (UPS) (BU200XR2)	4U	2/7		2000

## IBM Internet Homepage/PC Sales Center

より詳しい情報は...

インターネット・ホームページ <sup>1</sup>

**<http://www.ibm.com/jp/eserver/xseries/>**

製品のカタログや役に立つ情報をインターネットを使ってご覧いただくことが可能です。

- 1 このサービスに関する情報は2003年8月現在のものです。Webに掲載されているサービス内容やURL等は事前の予告なしに変更する場合がありますので、あらかじめご了承ください。

お問い合わせは、  
IBM ビジネス・パートナー、製品販売店、弊社営業担当員、または、ダイヤル IBM へ。

ダイヤル IBM 受付時間：月 - 金 9:00 ~ 18:00 (祝日、12/30-1/3 を除く)

**0120-041-992** フリーダイヤル

携帯電話でおかけのお客様は下記の電話番号をご利用ください。

**044-221-1522**

(この場合、通話料金はお客様のご負担となります。)

### ビジネスパートナー様向けお問合せ窓口

PC セールス・センター 受付時間 平日 9:00 ~ 19:00

**0120-911-426** フリーダイヤル: ガイダンスに従ってビジネスパートナー番号を入力してください。

ビジネスパートナー番号入力後、更にガイダンスに従い、窓口をご選択願います。

<PC セールス・センターお問合せ対象製品 >

@server xSeries/Intellistation/Net/Vista/ThinkPad/Printer/ オプション等のPC製品

(注意事項)

- ・ブッシュ回線の電話よりお電話いただきますようお願いいたします。ダイヤルパルス回線の場合は、音声ガイダンスが流れ終わった後で番号をダイヤル願います。
- ・携帯電話、PHSからのアクセスを受け付けておりませんので、予めご了承ください。
- ・ご利用状況により、窓口受付時間を見直させていただく可能性がございます。悪しからずご了承くださいませようお願い申し上げます。

「IBM ダイレクト価格」は、IBMの直販による提供価格であり、ビジネス・パートナーなど再販者の販売価格を拘束するものではありません。弊社WEBサイトでは供給状況などの事情により一部の製品を掲載しており、「IBM ダイレクト価格」製品すべてが弊社WEBサイトで購入できることを意味するものではありません。

当(カタログ)製品の価格には、配送・セットアップ・ソフトウェアのインストール・操作指導等に要する費用は含まれておりません。

IBM、e-business ロゴ、@server、Active Memory、AIX、AIX 5L、Chipkill、Light Path Diagnostics、ServeRAID、XA-32、X-Architecture、Xcel4、XpandOnDemand、xSeries、BladeCenter、ServerGuide、NetBAY3、OS/2 Warp は、IBM Corporation の商標。  
Microsoft、Windows、Windows NT および Windows ロゴは Microsoft Corporation の米国およびその他の国における登録商標。  
Intel、Pentium、Xeon は Intel Corporation の米国およびその他の国における商標。  
他の会社名、製品名およびサービス名等はそれぞれ各社の登録商標。



日本アイ・ビー・エム株式会社

〒106-8711 東京都港区六本木 3-2-12  
08-03 Produced in Japan

このカタログで使用されている製品の写真等は、出荷時のものと一部異なる場合があります。また仕様は事前の予告なしに変更することがあります。製品、サービス等の詳細については、弊社もしくはIBM 特約店の営業担当員にご相談ください。このカタログに記載の価格は、2003年8月6日現在のものです。事前の予告なしに変更する場合があります。また、価格は消費税抜きのもので、当カタログ記載の製品にプリインストールあるいは添付されているソフトウェア製品につきましては、その梱包方法および内容物に関し、市販されているものと異なる場合があります。