

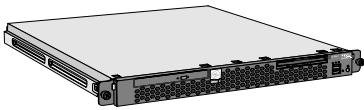

# IBM @server xSeries 306

## System Guide



このカタログに記載されているオプション・サポート状況および価格は、2006年1月27日現在のもので、事前の予告なしに変更する場合があります。表示金額は、事業者向けの本体価格であり消費税は含まれません。

### xSeries 306 Spec

モデル		xSeries 306	
		IBM® Express ポートフォリオ™対応モデル (5営業日以内に納品いたします。)	
		8836-45J	8836-PAA 8836-PAB
タイプ		ラック(1U) <sup>1</sup>	
プリインストールされるOS		Windows Server 2003 Standard Edition	
プロセッサ	搭載CPU数	1 (最大1)	
	タイプ	インテル® Pentium® 4 プロセッサ (インテル® EM64T)	
	内部周波数	3.20 GHz	
	外部周波数	800MHz (200MHz QP)	
チップセット	2次キャッシュ	1MB (フルスピード)	
		Intel E7210	
主記憶 (PC3200対応 SDRAM)	標準容量	512MB PC3200 DDR ECC DIMM	1GB PC3200 DDR ECC DIMM
	DIMM装着状況	1 x 512MB	2 x 512MB
	DIMMソケット数(空き)	4(3)	4(2)
	最大容量	4GB <sup>2</sup>	
ビデオ サブシステム		SVGA (ATI 7000M)	
ビデオ メモリー		16 MB	
ディスク インターフェース	タイプ	Serial-ATA (オンボード:ServeRAID 7e)(RAID 0,1機能付き) <sup>3</sup>	
	チャンネル数	2	
	内部コネクタ	2	
補助記憶装置 (内蔵)	外部コネクタ	-	
	FDD	3.5型(1.44MB/720kB) 1ドライブ	
	標準HDD容量 <sup>4</sup>	オープン	160GB SATA (80GB x 2) <sup>5</sup>
	最大HDD容量 <sup>4</sup>	500GB <sup>6</sup>	
ストレージ ベイ (空き)	CD-ROM	24倍速 IDE	
	5.25型スリムハイ	1(0)	
拡張スロット (空き) (ハーフサイズ x1, LowProfile x1)	3.5型スリムハイ	3(2)	3(0)
	PCI-X 64bit-66MHz	2(2) PCI-X 1.0準拠	
インターフェース		シリアル(NS16550A互換) x1、USB (ver 2.0) x4 (フロントx2、リアx2)、キーボード、マウス、モニター	
ネットワーク インターフェース		デュアル 全二重Ethernet 10Base-T/100Base-TX/1000Base-T (Intel 82547GI & Intel 82541G) <sup>7</sup>	
本体寸法 (mm)		430 (W) X 508 (D) X 43 (H)	
質量 (kg)		11.8 (最小構成)、12.7 (最大構成)	
電源ユニット定格出力		300W (オートリスタート機能付 <sup>8</sup> )	
発熱量 (最大構成 / 出荷構成)		250W (850 Btu/Hr) / 90W (307 Btu/Hr)	
入力電力量 (最大/最小)		0.45kVA / 0.20kVA	
消費電力 (最大/標準)		250W / 90W	
エネルギー消費効率 <sup>9</sup>		J区分、0.011	
サポートOS <sup>11</sup>		Windows Server™ 2003 Enterprise x64 Edition、Windows Server™ 2003 Standard x64 Edition、Windows Server™ 2003 Enterprise Edition、Windows Server™ 2003 Standard Edition、Windows Server™ 2003 Web Edition、Windows® Small Business Server 2003、Microsoft® Windows® 2000 Server (SP4)、Microsoft® Windows® 2000 Advanced Server (SP4)、Red Hat Enterprise Linux AS/ES/WS 4 for x86 <sup>10</sup> 、Red Hat Enterprise Linux AS/ES/WS 4 for AMD64/EM64T <sup>10</sup> 、Red Hat Enterprise Linux AS/ES/WS 3 for x86 <sup>10</sup> 、Red Hat Enterprise Linux AS/ES/WS 3 for AMD64/EM64T <sup>10</sup> 、Red Hat Enterprise Linux AS 2.1 (QU2) <sup>10</sup> 、SUSE LINUX Standard Server 8 (SP3) <sup>10</sup> 、SUSE LINUX Enterprise Server 8.0 <sup>10</sup> 、SUSE LINUX Enterprise Server 9 for x86(SP1以降) <sup>10</sup> 、SUSE LINUX Enterprise Server 9 for AMD64/EM64T(SP1以降) <sup>10</sup> 、Turbo Linux Enterprise Server 8.0 <sup>10</sup> 、Turbolinux 10 Server (PAAのみ) <sup>10</sup>	
添付ソフトウェア		IBM Director、ServerGuide	
付属品		電源コード (NEMA 5-15P x1、IEC320-C14 x1)、ラック・キット、インストール・ガイド、ユーザーズ・ガイド、ドキュメントCDパック、Product CD-ROM (OSプリインストール モデルのみ)	
サービス		スタートアップ 90 無償キャンペーン適用対象 <sup>14</sup>	
保証	国内での修理	1年間部品/1年間翌営業日対応オンサイト修理 保証サービス (8時間 x 週5日/CRU <sup>12</sup> )	
	海外での修理	あり:修理依頼国での修理方法 (IWSハードウェア国際保証サービス)に準ずる	
保守料金 (2年目以降) <sup>13</sup>		36,000円 (税別) / 年	
IBMダイレクト価格(税別)		124,000円	140,000円 228,000円

1 1U=約4.44センチ。  
2 1GBメモリーを4つ装着した場合、(標準で装着されているメモリーを取り外し、1GBメモリーに付け替える必要があります。)  
3 RAID構成を組むための、ServeRAID CD-ROMに関しては、下記URLよりダウンロードしてください。  
<http://www-307.ibm.com/pc/support/site.wss/document.do?indocid=MIGR-65041>  
4 ハードドライブ容量に関しては、MBは100万バイトを表し、GBは10億バイトを表します。ユーザーがアクセスできる総容量は作業環境によって変化します。  
5 RAID-1構成済み。  
6 250GBのスリム・ハードディスクを2台装着した場合。  
7 Red Hat Enterprise Linux AS 2.1では、1ポートのみ使用可能です。  
8 電源障害 (停電等)からの復電時にサーバーが自動再始動する機能。  
9 エネルギー消費効率とは、エネルギーの使用の合理化に関する法律(昭和54年法律第49号。以下「省エネルギー法」という。)で定める測定方法により測定された消費電力を省エネルギー法で定める複合理論性能で除したものです。  
10 基本OS部分のみ。  
11 これらのOSはサポートOSであり、使用にあたっては別途購入の必要があります。  
12 xSeriesの構成部品の一部は、お客様にて交換できるように設計されており、このような考えに基づいて設計された部品をCRU(CRU=Customer Replaceable Unit,以下CRUお客様による交換可能部品)と呼びます。ハードウェア障害の場合、IBMハードウェア障害テクニカルセンターにご連絡をいただき故障内容などを確認させていただき、その電話での問題判別の結果、問題のある部分が一面所に特定できる部品がCRUの場合、IBMはお客様に交換用のCRUを送付し、お客様ご自身で交換していただきます。(IBM技術員はお客様サイトへ訪問いたしません) 8時間 x 週5日...月曜日 - 金曜日 09:00 - 17:00(祝日、12月30日 - 1月3日、6月17日を除く)。  
13 年額。サービス内容：月曜日 - 土曜日 08:00 - 20:00修理対応(祝日、12月30日 - 1月3日、6月17日を除く)。  
14 詳しくは下記URLをご参照ください。  
<http://www.ibm.com/jp/servers/eserver/xseries/ss90/>

# IBM @server xSeries 306

## System Guide



### xSeries 306 Spec

モデル		xSeries 306	
		カスタマイズ・モデル (オーダーを頂いてから工場にて組み立て。構成ツールで組み合わせを確認できます。)	
		NY36017	NY36033
タイプ		ラック(1U) <sup>1</sup>	
プリインストールされるOS		Windows Server 2003 Standard Edition	Red Hat Enterprise Linux ES 3 (Update1)
プロセッサ	搭載CPU数	1 (最大1)	
	タイプ	インテル® Pentium® 4 プロセッサ (インテル® EM64T)	
	内部周波数	3.20 GHz	
	外部周波数	800MHz (200MHz QP)	
チップセット	2次キャッシュ	1MB (フルスピード)	
		Intel E7210	
主記憶 (PC3200対応 SDRAM)	標準容量	256MB PC3200 DDR ECC DIMM	
	DIMM装着状況	1 x 256MB	
	DIMMソケット数(空き)	4(3)	
	最大容量	4GB <sup>2</sup>	
ビデオ サブシステム		SVGA (ATI 7000M)	
ビデオ メモリー		16 MB	
ディスク インターフェース	タイプ	Serial-ATA (RAID 0,1機能付き) <sup>3</sup>	
	チャンネル数	2	
	内部コネクタ	2	
	外部コネクタ	-	
補助記憶装置 (内蔵)	FDD	3.5型(1.44MB/720kB) 1ドライブ	
	標準HDD容量 <sup>4</sup>	80GB S-ATA (80GB x 1)	
	最大HDD容量 <sup>4</sup>	500GB <sup>5</sup>	
	CD-ROM	24倍速 IDE	
ストレージ ベイ (空き)	5.25型スリムハイト	1(0)	
	3.5型スリムハイト	3(1)	
拡張スロット (空き) (ハーフサイズ x 1、LowProfile x 1)	PCI-X 64bit-66MHz	2(2) PCI-X 1.0準拠	
インターフェース		シリアル(NS16550A互換) x 1、USB (ver 2.0) x 4 (フロントx 2、リア x 2)、キーボード、マウス、モニター	
ネットワーク インターフェース		デュアル 全二重Ethernet 10Base-T/100Base-TX/1000Base-T (Intel 82547GI & Intel 82541G) <sup>6</sup>	
本体寸法 (mm)		430 (W) X 508 (D) X 43 (H)	
質量 (kg)		11.8 (最小構成)、12.7 (最大構成)	
電源ユニット定格出力		300W (オートリスタート機能付 <sup>7</sup> )	
発熱量 (最大構成 / 出荷構成)		250W (850 Btu/Hr) / 90W (307 Btu/Hr)	
入力電力量 (最大/最小)		0.45kVA / 0.20kVA	
消費電力 (最大/標準)		250W / 90W	
エネルギー消費効率 <sup>8</sup>		J区分、0.011	
サポートOS <sup>9</sup>		Windows Server™ 2003 Enterprise x64 Edition、Windows Server™ 2003 Standard x64 Edition、Windows Server™ 2003 Enterprise Edition、Windows Server™ 2003 Standard Edition、Windows Server™ 2003 Web Edition、Windows® Small Business Server 2003、Microsoft® Windows® 2000 Server (SP4)、Microsoft® Windows® 2000 Advanced Server (SP4)、Red Hat Enterprise Linux AS/ES/WS 4 for x86 <sup>10</sup> 、Red Hat Enterprise Linux AS/ES/WS 4 for AMD64/EM64T <sup>10</sup> 、Red Hat Enterprise Linux AS/ES/WS 3 for x86 <sup>10</sup> 、Red Hat Enterprise Linux AS/ES/WS 3 for AMD64/EM64T <sup>10</sup> 、Red Hat Enterprise Linux AS 2.1 (QU2) <sup>10</sup> 、SUSE LINUX Standard Server 8 (SP3) <sup>10</sup> 、SUSE LINUX Enterprise Server 8.0 <sup>10</sup> 、SUSE LINUX Enterprise Server 9 for x86(SP1以降) <sup>10</sup> 、SUSE LINUX Enterprise Server 9 for AMD64/EM64T(SP1以降) <sup>10</sup> 、Turbo Linux Enterprise Server 8.0 <sup>10</sup> 、Turbolinux 10 Server (PAAのみ) <sup>10</sup>	
添付ソフトウェア		IBM Director、ServerGuide	
付属品		電源コード (NEMA 5-15P x1、IEC320-C14 x1)、ラック・キット、インストール・ガイド、ユーザーズ・ガイド、ドキュメントCD/バック、Product CD-ROM (OSプリインストール モデルのみ)	
サービス		スタートアップ 90 無償キャンペーン適用対象 <sup>12</sup>	
保証	国内での修理	3年間部品/オンサイト修理・保証サービス (12時間 x 週6日)	
	海外での修理	あり: 修理依頼国での修理方法 (IWSハードウェア国際保証サービス)に準ずる	
保守料金 (2年目以降) <sup>11</sup>		36,000円 (税別) / 年	
IBMダイレクト価格(税別)		226,000円	241,000円

<sup>1</sup> 1U = 約4.44センチ。  
<sup>2</sup> 1GBメモリーを4つ装着した場合。(標準で装着されているメモリーを取り外し、1GBメモリーに付け替える必要があります。)  
<sup>3</sup> RAID構成を組むための、ServeRAID CD-ROMに關しましては、下記URLよりダウンロードしてください。  
<http://www-307.ibm.com/pc/support/site.wss/document.do?lnocid=MIGR-55041>  
<sup>4</sup> ハードドライブ容量に關しては、MBは100万バイトを表し、GBは10億バイトを表します。ユーザーがアクセスできる総容量は作業環境によって変化します。  
<sup>5</sup> 250GBのスリム・ハードディスクを2台装着した場合。  
<sup>6</sup> Red Hat Enterprise Linux AS 2.1では、1ポートのみ使用可能です。  
<sup>7</sup> 電源障害 (停電等)からの復電時にサーバーが自動再始動する機能。  
<sup>8</sup> エネルギー消費効率とは、エネルギーの使用の合理化に關する法律(昭和54年法律第49号。以下「省エネルギー法」という。)で定める測定方法により測定された消費電力を省エネルギー法で定める複合理論性能で除したものです。  
<sup>9</sup> これらのOSはサポートOSであり、使用にあたっては別途購入の必要があります。  
<sup>10</sup> 基本OS部分のみ。  
<sup>11</sup> 年額。サービス内容: 月曜日 - 土曜日 08:00 - 20:00修理対応(祝日、12月30日 - 1月3日、6月17日を除く)。  
<sup>12</sup> 詳しくは下記URLをご参照ください。  
<http://www.ibm.com/jp/servers/eserver/xseries/ss0/>

## 本ガイドの使い方

最終ページの「構成一覧」を使用すると、実際に組んだ構成の一覧表を効率的に作成できます。各スロットの仕様、個数などを確認しながら、選択したものは欄にチェックを付け、個数を記入します。それぞれ対応したオプションを「構成一覧」に反映させ、個数、金額の合計を記入すれば簡単な見積書にもなります。本書におけるイラストのサイズ、製品の取り付け位置等は実際の製品と異なる場合があります。

## 内部構成図

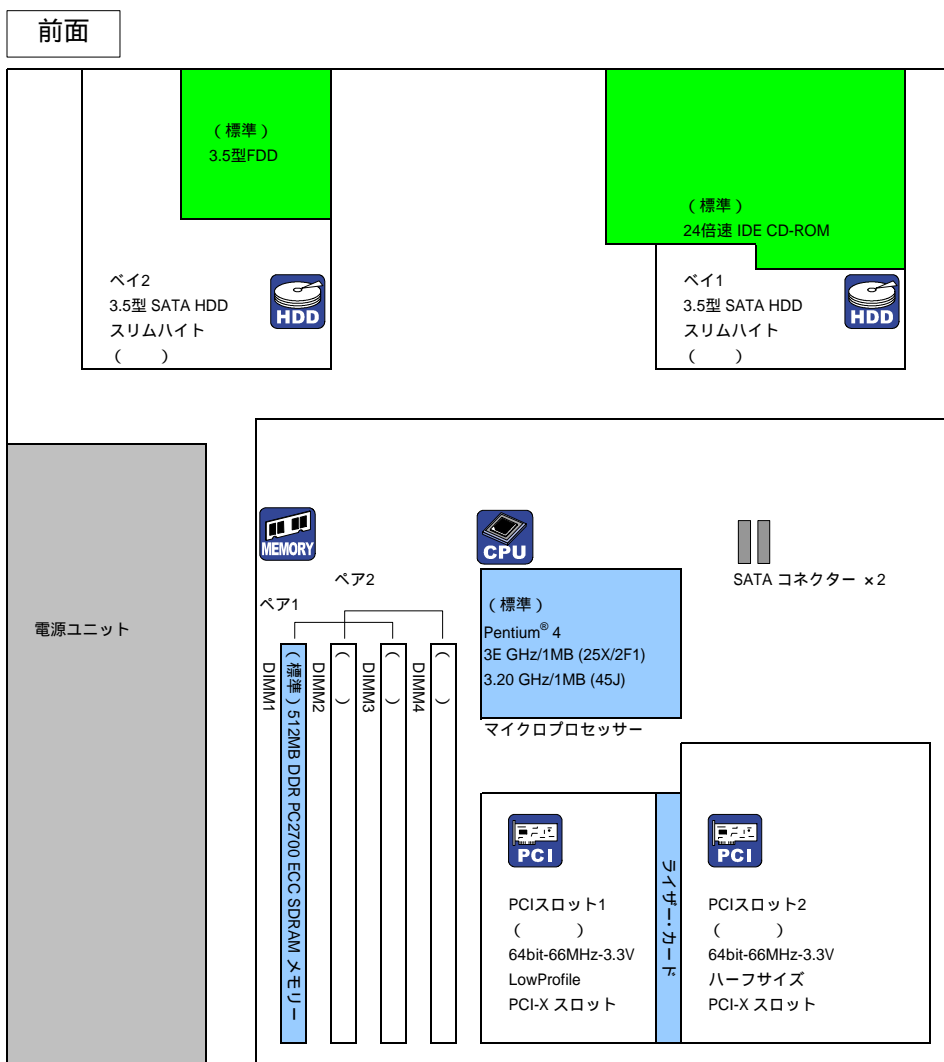

## 背面

前面インターフェイス

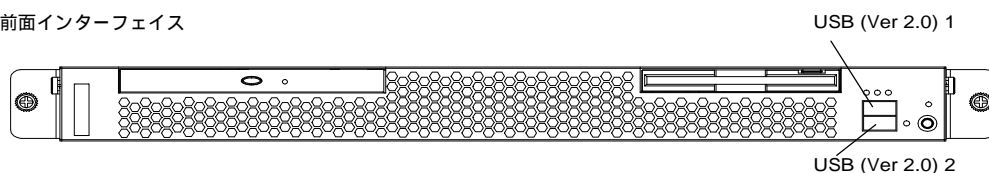

背面インターフェイス

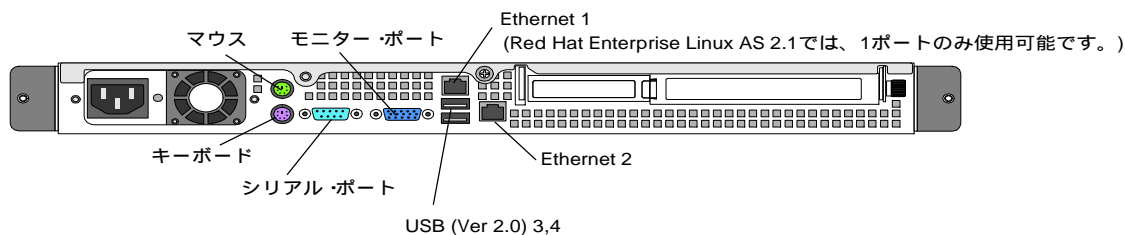



## システム装置

モデル	IBMダイレクト価格(税別)	主な標準スペック	選択欄
@server xSeries 306 8836-45J	124,000円	Pentium® 4 3.20 GHz/1MB、512MB PC3200メモリー	
@server xSeries 306 IBM® Express ポータフォリオ™ 対応モデル	8836-PAA 1	140,000円 Pentium® 4 3.20 GHz/1MB、512MB PC3200メモリー、 160GB SATA HDD標準装備、1年間部品/オンサイト修理保証	
	8836-PAB 1	228,000円 Pentium® 4 3.20 GHz/1MB、1GB PC3200メモリー、160GB SATA HDD標準装備、 1年間部品/オンサイト修理保証、Windows Server 2003 Standard Editionプリインストール。	

1 8836-45Jをベースモデルとしております。以下の注釈は45Jを参考にしてください。

## Windows Server 2003 プリインストール・モデル情報

## ドライブ情報

ドライブ名	C
ドライブ・サイズ	8 GB (残りは空きスペースです。)
ファイルシステム	NTFS
ボリューム名	IBM_PRELOAD

## ライセンス情報

## Windows Server 2003

- 1 Server ライセンス(1-4 Processor)
- 5 クライアントライセンス

## Red Hat Enterprise Linux ES 3 (Update1) プリロード・モデルのアクセス権およびサポート情報

Red Hat Network (パッチの取得)への3年間のアクセス権が添付されます。  
上記以外のサポートを受けるためには、IBMサポート・ライン契約、またはxSeriesヘルプライン・サービスの購入が必要です。

サポート・ライン サービス、およびxSeriesヘルプライン・サービスについては以下のURLをご参照ください。

サポート・ライン サービス:[http://www.ibm.com/jp/linux/services/i\\_p\\_xseries/sls.html](http://www.ibm.com/jp/linux/services/i_p_xseries/sls.html)  
xSeries ヘルプライン・サービス:<http://www.ibm.com/jp/servers/eserver/xseries/service/helpline.html>

## Red Hat Enterprise Linux ES 3 (Update1) プリインストールモデルのドライブ情報

パーティションの種類	パーティション・サイズ	ファイルシステム
スワップ(swap)	512MB	ID82 (SWAP)
/boot	76MB	ID83 (EXT3)
/(root)	ハードディスク残量分	ID83 (EXT3)
/var	243MB	ID83 (EXT3)

Preloadの都合上、Diskの先頭に5GB分のパーティションが作成されます (ファイル消去済み)。  
全てのパッケージが導入されています。



**メモリー**

2Way インターリーブをサポートしています。ペア1(DIMM1-DIMM3)、ペア2(DIMM2-DIMM4)に同サイズ2枚を組み合わせて導入して下さい。

メモリー ソケット数 : 4 (空きソケット 3)

メモリー・ソケット	(標準) 512MB ECC SDRAMメモリー	DIMM1 } ペア 1 DIMM2 } DIMM3 } ペア 2 DIMM4 }
	( )	
	( )	
	( )	

メモリーの導入について

構成 1	DIMM 1	
構成 2	DIMM 1 & DIMM 3	1枚追加する場合は、DIMM 3にDIMM 1と同サイズ、同タイプのDIMMを導入してください。
構成 3	DIMM 1 & DIMM 3、DIMM 2 & DIMM 4	次に追加する場合にはDIMM 2、DIMM 4に同サイズ、同タイプのDIMMを追加してください。

PC2700とPC3200の混在について

PC2700メモリにPC3200メモリを追加した場合、メモリアスクロックはPC2700の667MHzで動作します。

メモリアスクロックを 800MHz で動作させたい場合には、PC3200 メモリのみで構成してください。

また、各ペア内の混在は不可 (DIMM1 512MB PC2700、DIMM3 512MB PC3200は×)です。

BIOSおよびOSで表示されるメモリー容量について

DIMMを3GBより大きな容量で導入した場合、システム装置のリソース領域として400MB～1GB程度 (導入するPCIカードなど構成により変動します。) を使用するためユーザーが使用できるシステムメモリー (BIOS画面およびOS上のメモリー表記)のサイズはその分減少します。

メモリー構成例 1

番号	品名	IBMダイレクト価格(税別)	総容量 選択欄	512MB	512MB	1GB	1GB	1.5GB	2GB	2GB	2GB	3GB	4GB	4GB
標準	(512MB DDR PC3200 ECC RDIMM)				-	-	-	-	-	-	-	-	-	-
06P4049	256MB PC3200 CL3 ECC DDR SDRAM UDIMM	13,000円	x(個数)	-	-	-	-	2	-	-	-	-	-	-
06P4050	512MB PC3200 CL3 ECC DDR SDRAM UDIMM	24,000円	x(個数)	-	-	1	-	1	3	-	-	1	-	-
06P4051	1GB PC3200 CL3 ECC DDR SDRAM UDIMM	44,000円	x(個数)	-	-	-	-	-	-	-	-	2	4 2	-
06P4053	256MB PC2700 CL2.5 ECC DDR SDRAM UDIMM	13,000円	x(個数)	-	2 2	-	-	-	-	-	-	-	-	-
06P4054	512MB PC2700 CL2.5 ECC DDR SDRAM UDIMM	21,000円	x(個数)	-	-	-	2 2	-	-	4 2	-	-	-	-
06P4055	1GB PC2700 CL2.5 ECC DDR SDRAM UDIMM	50,000円	x(個数)	-	-	-	-	-	-	-	2 2	-	-	4 2

限定供給品

限定供給品

- このメモリー構成例はこのモデルで構成可能な構成をすべて示しているわけではありません。
- 標準メモリーを取り外す必要があります。



## PCI アダプター・オプション

標準装備されるデュアル Ethernet でネットワークのリダンダントな構成を組むことができます。  
また、Red Hat Enterprise Linux AS 2.1 では、1ポートのみ使用可能です。

( )	66MHz-64bit-3.3V PCI-X スロット スロット2 (ハーフサイズ)
( )	66MHz-64bit-3.3V PCI-X スロット スロット1 (LowProfile)

ネットワーク・カード システム装置には、10/100/1000 Ethernet アダプター相当がマザーボード上についています。						
番号	品名	IBMダイレクト価格(税別)	選択個数	PCI/PCI-X	対応スロット	
					1	2
06P3601	10/100 Ethernet サーバー・アダプター ホットプラグ対応。2枚導入によりリダンダント構成可能。32bit/33MHz ハーフサイズ。3.3V/5V ユニバーサル電源対応。 10/100Mbps。オンボードEthernetとチーミング可能。 限定供給品	11,000円	x ( )	32bit 33MHz PCI	-	-
73P2701	IBM PRO/1000 デュアルポートEthernetアダプター インテル 82546GBチップ。デュアルポート Gigabit Ethernet。ホットプラグ対応。2枚導入によりリダンダント構成可能。 64bit/133MHz ハーフサイズ。3.3V/5V ユニバーサル電源対応。オンボードEthernetとチーミング可能。 限定供給品	47,000円	x ( )	32bit 33MHz PCI	-	-
73P5101	IBM PRO/1000 GT デュアルポート Ethernet アダプター インテル 82546GB チップのデュアルポートGigabit Ethernet アダプター。Red Hat Enterprise Linux 4のホットプラグ機能はサポートされません。 64bit/133MHz ハーフサイズ。3.3V/5V ユニバーサル電源対応。RoHS指令準拠。	47,000円	x ( )	64bit 133MHz PCI-X	-	-
31P9601	PRO/1000 モンタナ・イーサネット・アダプター インテル 82545GMチップ。ホットプラグ対応。2枚導入によりリダンダント構成可能。標準PCIブラケットとLow Profile PCIブラケットの両方に対応可能。64bit/133MHz ハーフサイズ。3.3V/5V ユニバーサル電源対応。	30,000円	x ( )	64bit 133MHz PCI-X	-	-
73P4001	Netxtreme 1000 SX+ Ethernet アダプター ファイバー接続により対ノイズ性を向上し、長距離伝送が可能。SCコネクター接続。 64bit/133MHz ハーフサイズ。3.3V/5V ユニバーサル電源対応。	85,000円	x ( )	64bit 133MHz PCI-X	-	-
73P4101	Netxtreme 1000 T+ Ethernet アダプター Broadcom BCM5703チップ。2枚導入によりリダンダント構成可能。 64bit/133MHz ハーフサイズ。3.3V/5V ユニバーサル電源対応。	30,000円	x ( )	64bit 133MHz PCI-X	-	-
73P4201	Netxtreme 1000 T+ デュアルポート Ethernet アダプター Broadcom BCM5704チップ。デュアルポート Gigabit Ethernet。2枚導入によりリダンダント構成可能。 64bit/133MHz ハーフサイズ。3.3V/5V ユニバーサル電源対応。	47,000円	x ( )	64bit 133MHz PCI-X	-	-

ストレージ・コントローラー						
番号	品名	IBMダイレクト価格(税別)	選択個数	PCI/PCI-X	対応スロット	
					1	2
13N2249	Ultra320 SCSI コントローラー 内蔵テープ装置を接続する場合は、導入する必要があります。内蔵用 4ドロップ68ピンSCSIケーブル付属。 64bit/133MHz。68ピンの内部コネクターと1つの外部VHDCIコネクター。1チャンネル。データ転送速度 320Mbps。 外付けSCSI テープ装置	33,000円	x ( )	64bit 133MHz PCI-X	-	-
71P8648	IBM ServeRAID 7i SATA コントローラー キャッシュ 64MB RAIDレベル 0, 1, 5, 10 4ポート SATA対応RAIDコントローラー。2本のSATA対応ケーブルが同梱されます。 64bit/66MHz ハーフサイズ。3.3V/5V ユニバーサル電源対応。 内蔵SATA HDD	34,000円	x ( )	64bit 66MHz PCI	-	-

Windows Server 2003においてアレイ・コントローラー(ServeRAID/SCSI/Fibre)導入時、"IRQL\_NOT\_LESS\_OR\_EQUAL"エラーが表示された場合は、Microsoftより提供されます修正プログラムを適用することで回避可能です。詳しくはMicrosoft Webサイトのマイクロソフト サポート技術情報 - 823728 をご参照ください。  
[http://support.microsoft.com/default.aspx?scid=kb;\[LN\];823728](http://support.microsoft.com/default.aspx?scid=kb;[LN];823728)  
 修正プログラムについて  
 Microsoft Web サイト (<http://www.microsoft.com/japan/>) ダウンロードセンター キーワード "823728"

ファイバー・チャンネル・アダプター						
番号	品名	IBMダイレクト価格(税別)	選択個数	PCI/PCI-X	対応スロット	
					1	2
13N1873	2Gbpsファイバーチャンネル・ホスト・バス・アダプター 64bit/133MHz PCI-X対応、LowProfile、ハーフサイズのホスト・バス・アダプター。2Gbpsファイバーチャンネル。 DS400接続用。	116,000円	x ( )	64bit 133MHz PCI-X	-	-
24P0960	DS4000 FC2-133 ホスト・バス・アダプター 64bit/133MHz PCI-X対応、ハーフサイズのホスト・バス・アダプター。2Gbps、1Gbpsを自動センサ。 DS400 & Total Storage ファイバー・チャンネル構成ガイドをご参照ください。	240,200円	x ( )	64bit 133MHz PCI-X	-	-

システム管理							
番号	品名	IBMダイレクト価格(税別)	選択個数	PCI/PCI-X		対応スロット	
				32bit	33MHz	PCI	1
59P2994 	リモート管理アダプター-II (J)	61,000円	x ( )				
	フルタイムのリモート・アクセスを提供し、リモート管理を単純にします。						

リモート管理アダプター-IIを使用する時は以下の注意が必要です。

- リモート管理アダプター-IIを使用してRedHat Linuxを導入する場合は、下記のとおりインストーラーを起動してください。  
GUIモードでインストーラーを起動する場合：bootプロンプトで 'linux vga=791 nousb' と指定し、インストーラーを起動ください。  
TEXTモードでインストーラーを起動する場合：bootプロンプトで 'text nousb' と指定し、インストーラーを起動ください。
- リモート管理アダプター-IIを使用してRedhat Enterprise Linux AS2.1上でGUIモードを使用する場合は、テキストモードで導入を終了し、一旦テキストモードでログインしてください。その後、/etc/X11/XF86Config-4ファイル編集し、'Device'セクションのビデオドライバー名を、'radeon'から'vesa'に変更、同じファイルの'Monitor'セクションの(OPTION 'dpmms')行を (Option 'dpmms' 'off')に変更し、さらに、同じファイルの'Screen'セクションの表示モードが1024x768のみであることを確認してください。(Modes '1024x768')
- リモート管理アダプター-IIを使用してSuSE Linux Enterprise Server 8, TurboLinux Enterprise Server 8上でGUIモードを使用する場合は、ブートオプションに'vga=791'を指定した上でGUIモードで導入を終了し、一旦テキストモードでログインしてください。その後、/etc/X11/XF86Configファイル編集し、'Device'セクションのビデオドライバー名を、'radeon'から'vesa'に変更してください。次に、/boot/grub/menu.lstファイルを編集して、'Title Linux'セクションのkernel行の'vga=791'の文字列を削除してください。
- リモート管理アダプター-IIをWindows 2000の元で使用する場合、OSの導入を終了した後、デバイス・マネージャーの中で、キーボードのデバイス・ドライバーを'English 101/102 Keyboard'から、'Japanese 106/109 Keyboard'に変更する必要があります。(マイクロソフト サポート技術情報 280725)  
この変更はServerGuideを使用してOSの導入を行った場合も同様に必要です。
- Windows 2000の元でリモート管理アダプター-IIを使用する場合、ATI Radeon 7000用ビデオデバイスドライバーの導入が必要になります。  
IBMサポートサイト ( <http://www.ibm.com/pc/support/> ) より、 " ATI Radeon 7000 Video device driver for Microsoft Windows 2000"をダウンロードの上、ご使用ください。 デバイスドライバーの検索の際には、Categoryに'Remote Supervisor Adapter II'、Operating Systemに'Windows 2000'をご指定ください。

ハードウェア障害検出項目

標準システム管理プロセッサ	オプション追加	ファン	電源	ディスク	温度	電圧	メモリー	CPU	PFA <sup>2</sup>		
									メモリー・CPU・VRM	ファン	HDD
LM78互換チップ <sup>1</sup>	N/A		x	x <sup>3 4</sup>			x	x	x	x	x <sup>3</sup>
59P2994				x <sup>3 4</sup>			<sup>5</sup>	<sup>5</sup>			x <sup>3</sup>

- 単体でH/W障害を通知することができません。障害を通知させるには、IBM Director Agentの導入が必須です。
- PFA (Predictive Failure Analysis)障害障害予知機能:  
色々な状況を監視し、総合的に判断し、24時間から48時間以内に障害が発生する可能性が高いことを事前に通知するものです。  
PFAの警告は、ServeRAID ManagerやIBM Directorで検出可能です。
- ServeRAID Manager or IBM Directorを導入することにより実現可能です。
- RAIDによる冗長構成をとっていることが前提です。
- SNMPトラップ/E-mailによる障害通知は出来ません。IBM Director Serverに対する障害通知 (IBM Director Comprehensive)に限られます。

## HDD ハードディスク・ドライブ

SATA HDD モデル (最大2台までのHDDを内蔵可能)

標準構成

SATAコネクタ x2 標準装備



内蔵HDDでRAID構成をする場合

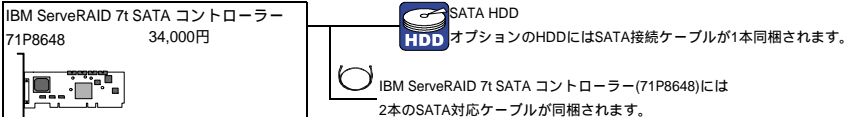

内蔵SATAハードディスク オンボード SATAコントローラーでは2台まで導入可能。				
番号	品名	IBMダイレクト価格(税別)	選択欄 x 個数	サポート・ベイ
73P8002	80GB SATA HDD	8,600円	x ( )	1~2
73P8003	160GB SATA HDD	15,000円	x ( )	1~2
73P8006	250GB SATA HDD	31,000円	x ( )	1~2

## Ex.St. 外部ストレージ拡張装置

DS400接続ガイド

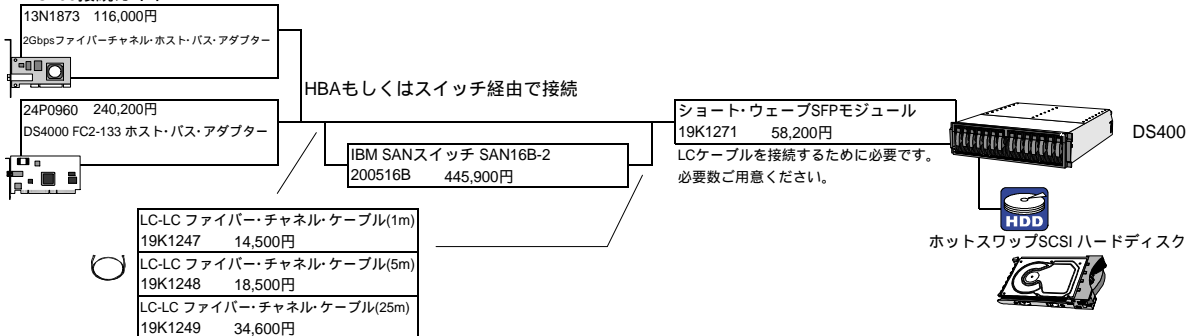

ファイバー・チャネル接続 構成は別紙「DS300/DS400構成ガイド」を参照してください。			
番号	品名	IBMダイレクト価格(税別)	選択欄 x 個数
17001RS	TotalStorage DS400 モデル 1RS	654,000円	x ( )
	キャッシュ 256MB		
	RAIDレベル 0,1,10,5,50	シングル・コントローラ 内蔵最大14台(4.2TB)のHDDを搭載可能 EXP400を接続することによって最大40台(12TB)のHDDを搭載可能	
17002RD	TotalStorage DS400 モデル 2RD	959,000円	x ( )
	キャッシュ 256MB		
	RAIDレベル 0,1,10,5,50	デュアル・コントローラ 内蔵最大14台(4.2TB)のHDDを搭載可能 EXP400を接続することによって最大40台(12TB)のHDDを搭載可能	

13N1778	TotalStorage Flashcopy for DS300&DS400 シンプルなバックアップ、リストア、稼働時間の向上を提供します。 導入する際は1GB PC2700 CL2.5 ECC DDR SDRAM UDIMM(06P4055)も併せて追加する必要があります。	523,000円	x ( )
06P4055	1GB PC2700 CL2.5 ECC DDR SDRAM UDIMM ファームウェアをバージョン7.0以降にアップグレードする必要があります。	50,000円	x ( )
13N1779	EXP400 アタッチ ライセンス for DS400 最大2台までのEXP400ストレージ拡張装置(17331RU)を追加するためのライセンスを提供いたします。	261,000円	x ( )

HDD ホットスワップSCSI ハードディスク



外部ストレージ拡張装置

DS300接続ガイド

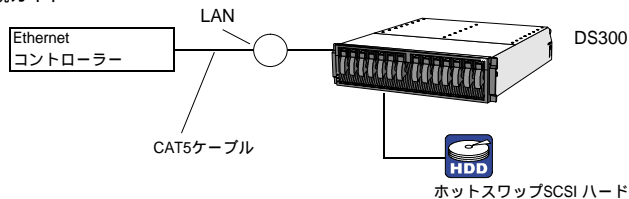

iSCSI接続 構成は別紙「DS300/DS400構成ガイド」を参照してください。			
番号	品名	IBMダイレクト価格(税別)	選択欄 x 個数
17011RS	TotalStorage DS300 モデル 1RS	523,000円	x ( )
	キャッシュ 256MB		シングル・コントローラ
	RAIDレベル 0,1,10,5,50		最大7台 (2.1TB=300GBx7)までSCSI HDDを導入可能

13N1778	TotalStorage Flashcopy for DS300&DS400	523,000円	x ( )
	シンプルなバックアップ、リストア、稼働時間の向上を提供します。 導入する際は1GB PC2700 CL2.5 ECC DDR SDRAM UDIMM(06P4055)も併せて追加する必要があります。		
13N1775	DS300 パワー サプライ アップグレード	130,000円	x ( )
	17011RLに適用することで、HDDベイ8-14の追加および電源&ファン機構をリダントにすることができます。		
06P4055	1GB PC2700 CL2.5 ECC DDR SDRAM UDIMM	50,000円	x ( )
	ファームウェアをバージョン7.0以降にアップグレードする必要があります。		



ホットスワップSCSI ハードディスク

17011RL	TotalStorage DS300 モデル 1RL	392,000円	x ( )
	キャッシュ 256MB		シングル・コントローラ
	RAIDレベル 0,1,10,5,50		最大14台 (4.2TB=300GBx14)までSCSI HDDを導入可能
17012RD	TotalStorage DS300 モデル 2RD	741,000円	x ( )
	キャッシュ 256MB		デュアル・コントローラ
	RAIDレベル 0,1,10,5,50		最大14台 (4.2TB=300GBx14)までSCSI HDDを導入可能

13N1778	TotalStorage Flashcopy for DS300&DS400	523,000円	x ( )
	シンプルなバックアップ、リストア、稼働時間の向上を提供します。 導入する際は1GB PC2700 CL2.5 ECC DDR SDRAM UDIMM(06P4055)も併せて追加する必要があります。		
06P4055	1GB PC2700 CL2.5 ECC DDR SDRAM UDIMM	50,000円	x ( )
	ファームウェアをバージョン7.0以降にアップグレードする必要があります。		



ホットスワップSCSI ハードディスク



EXP400/DS400/DS300 対応 ホットスワップ SCSI ハードディスク

番号	品名	IBMダイレクト価格(税別)	選択欄 x 個数
90P1304	36GB ホットスワップ U320 10K ハードディスク	33,000円 <sup>1</sup>	x ( )
90P1305	73GB ホットスワップ U320 10K ハードディスク	47,000円	x ( )
90P1306	146GB ホットスワップ U320 10K ハードディスク	78,000円	x ( )
90P1307	300GB 10K ホットスワップ Ultra320 SCSI HDD	148,000円	x ( )
90P1380	36GB 15K ホットスワップ Ultra320 SCSI HDD	47,000円	x ( )
90P1381	73GB 15K ホットスワップ Ultra320 SCSI HDD	78,000円	x ( )
90P1382	146GB 15K ホットスワップ Ultra320 SCSI HDD	144,000円	x ( )



1 限定供給品。



**テープ・バックアップ装置**

xSeries 306にテープ・バックアップ装置を接続する場合、Ultra320 SCSI コントローラー(13N2249)および、外付けSCSIテープ格納装置が必要になります。

**外付け格納装置・接続ガイド**

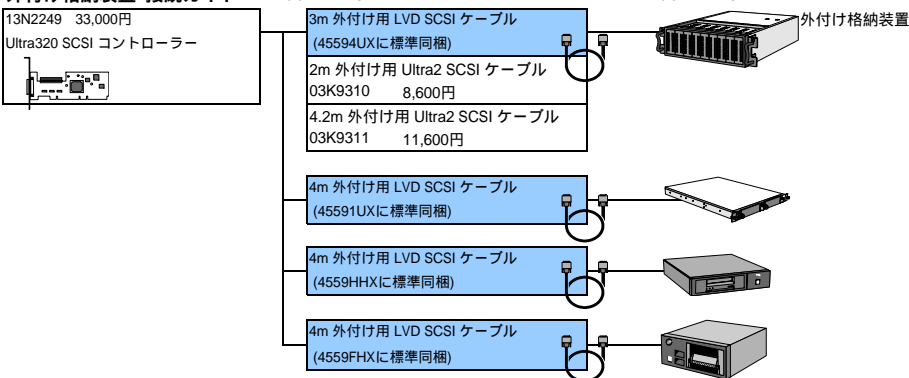

外付け格納装置				
番号	品名	IBMダイレクト価格(税別)	選択欄 x 個数	高さ
4559HHX	ハーフハイト テープ・エンクロージャー 1台のハーフハイト テープ・ドライブを格納可能。 ラック固定棚に設置した場合は2Uのスペースが必要になります。 4m外付けSCSIケーブルx1、外部SCSIターミネーター、2.8m電源ケーブル(NEMA-5-15P)x1を同梱	52,000円	x ( )	外置き(64mm)
4559FHX	フルハイト テープ・エンクロージャー 1台のフルハイト テープ・ドライブを格納可能。 ラック固定棚に設置した場合は3Uのスペースが必要になります。 4m外付けSCSIケーブルx1、外部SCSIターミネーター、2.8m電源ケーブル(NEMA-5-15P)x1を同梱	62,000円	x ( )	外置き(112mm)
45594UX	4U Rack Mount テープ・エンクロージャー 最大4台のフルハイト テープ・ドライブ、または6台のハーフハイト テープ・ドライブを格納可能 (混在可)。 4m外付けSCSIケーブル、1.8m電源ケーブル(NEMA-5-15P)、2.7m電源ケーブル(IEC320-C14)を同梱	121,000円	x ( )	ラック型(4U)
45591UX	1U xSeries テープ・エンクロージャー ラックマウント型 (1U)。最大2台まで、ハーフハイトのテープ装置を格納可能。 2m 外付け用SCSIケーブル x2、SCSI ターミネーター x2および、2.7m電源コード (IEC320-C14) x1を同梱	85,000円	x ( )	ラック型(1U)

**テープ格納装置別テープ装置対応表**

製品名	P/N	ハーフハイトテープ・エンクロージャー	フルハイトテープ・エンクロージャー	1U xSeries テープ・エンクロージャー	4U xSeries テープ・エンクロージャー
<b>内蔵ハーフ・ハイト型</b>					
20/40GB 4mm DAT 駆動機構(DDS-4)	00N7991	4559HHX	4559FHX	45591UX	45594UX
VXA-2 80/160GB テープドライブ	59P6746				
36/72GB DDS G5 テープ・ドライブ	71P9145				
80/160GB ハーフハイトDLTVS160 テープ・ドライブ	59P6745				
100/200GB ハーフハイトLTOテープ・ドライブ	59P6717				
200/400GB ハーフハイト LTO Ultrium2 テープドライブ	25R0005				
<b>内蔵フル・ハイト型</b>					
120/240GB DDS-4テープ・オートローダー	00N7992				
200/400GB LTO Ultrium2 テープドライブ	59P6744				

内蔵テープ装置 (SCSIインターフェイス) 導入する場合、別途SCSIカードが必要です。				
番号	品名	IBMダイレクト価格(税別)	選択個数	サポート・ベイ
00N7991	20/40GB 4mm DAT駆動機構(DDS-4) 最大容量(非圧縮/圧縮): 20GB/40GB 転送速度MB/sec(非圧縮/圧縮): 2.75/5.5 Ultra2 SCSI データ・カートリッジx1、クリーニング・カートリッジx1、1ドロップ内蔵SCSIケーブルを同梱	88,000円	x ( )	-
25L9673	1 20/40GB DDS-4/ARCserve R11 キット	218,000円	x ( )	-
25L9674	2 20/40GB DDS-4/ARCserve R11+DRキット	270,000円	x ( )	-
71P9155		IBM DDS-4 データカートリッジ 5巻パック	8,600円	x ( )
71P9145	36/72GB DDS G5 テープ・ドライブ 最大容量(非圧縮/圧縮): 36GB/72GB 転送速度MB/sec(非圧縮/圧縮): 3.5/7 Ultra2 SCSI クリーニング・カートリッジx1、1ドロップ内蔵SCSIケーブルを同梱	172,000円	x ( )	-
25L9677	1 36/72GB DDS-G5/ARCserve R11 キット	305,000円	x ( )	-
25L9678	2 36/72GB DDS-G5/ARCserve R11+DRキット	357,000円	x ( )	-
71P9158		IBM DDS G5 データカートリッジ 5巻パック	26,000円	x ( )
59P6746	VXA-2 80/160GB テープドライブ 最大容量(非圧縮/圧縮): 80GB/160GB 転送速度MB/sec(非圧縮/圧縮): 6/12 Ultra2 SCSI データ・カートリッジx1、クリーニング・カートリッジx1、1ドロップ内蔵SCSIケーブルを同梱	164,000円	x ( )	-
25L9679	1 80/160GB VXA-2/ARCserve R11 キット	349,000円	x ( )	-
25L9680	2 80/160GB VXA-2/ARCserve R11+DRキット	401,000円	x ( )	-
71P9160		IBM VXA2 データカートリッジ 5巻パック	87,000円	x ( )
59P6745	80/160GB ハーフハイトDLTVS160 テープ・ドライブ 最大容量(非圧縮/圧縮): 80GB/160GB 転送速度MB/sec(非圧縮/圧縮): 8/16 Ultra160 SCSI クリーニング・カートリッジx1、1ドロップ内蔵SCSIケーブルを同梱	260,000円	x ( )	-
25L9687	1 80/160GB DLTVS160/ARCserve R11 キット	427,000円	x ( )	-
25L9688	2 80/160GB DLTVS160/ARCserve R11+DRキット	479,000円	x ( )	-
71P9183		IBM DLTVS160 データカートリッジ 5巻パック	61,000円	x ( )
59P6717	100/200GB ハーフハイト LTO テープ・ドライブ 最大容量(非圧縮/圧縮): 100GB/200GB 転送速度MB/sec(非圧縮/圧縮): 7.5/15 Ultra2 SCSI クリーニング・カートリッジx1、1ドロップ内蔵SCSIケーブルを同梱	345,000円	x ( )	-
25L9683	1 100/200GB LTO-1HH/ARCserve R11 キット	610,000円	x ( )	-
25L9684	2 100/200GB LTO-1HH/ARCserve R11+DRキット	663,000円	x ( )	-
71P9152		IBM LTO Ultrium1 データカートリッジ 5巻パック	43,000円	x ( )
25R0005	200/400GB ハーフハイト LTO Ultrium2 テープドライブ 最大容量(非圧縮/圧縮): 200GB/400GB 転送速度MB/sec(非圧縮/圧縮): 24/48 Ultra160 SCSI クリーニング・カートリッジx1、1ドロップ内蔵SCSIケーブルを同梱	418,000円	x ( )	-
71P9159		IBM LTO Ultrium2 データカートリッジ 5巻パック	65,000円	x ( )
00N7992	120/240GB DDS-4 テープ・オートローダー 最大容量(非圧縮/圧縮): 120GB/240GB 転送速度MB/sec(非圧縮/圧縮): 2.75/5.5 Ultra2 SCSI 最大6巻収容可能 データ・カートリッジx5、マガジンx2、クリーニング・カートリッジx1、1ドロップ内蔵SCSIケーブルを同梱	253,000円	x ( )	-
71P9155		IBM DDS-4 データカートリッジ 5巻パック	8,600円	x ( )
59P6744	200/400GB LTO Ultrium2 テープドライブ 最大容量(非圧縮/圧縮): 200GB/400GB 転送速度MB/sec(非圧縮/圧縮): 35/70 Ultra2 SCSI クリーニング・カートリッジx1、1ドロップ内蔵SCSIケーブルを同梱	696,000円	x ( )	-
25L9685	1 200/400GB LTO-2/ARCserve R11 キット	698,000円	x ( )	-
25L9686	2 200/400GB LTO-2/ARCserve R11+DRキット	750,000円	x ( )	-
71P9159		IBM LTO Ultrium2 データカートリッジ 5巻パック	65,000円	x ( )

- 1 BrightStor ARCserve Backup R11 for Windowsおよびメディア・カートリッジが同梱されます。
- 2 BrightStor ARCserve Backup R11 Disaster Recovery Option for Windowsおよびメディア・カートリッジが同梱されます。

外付けオートローダー・接続ガイド

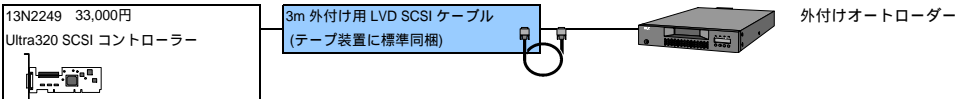

外付けオートローダー				
番号	品名	IBMダイレクト価格(税別)	選択欄 x 個数	高さ
36232LX	3623シリーズ 1.6/3.2TB LTO 2 テープ・オートローダー	1,396,000円	x ( )	ラック型(2U)
	最大容量(非圧縮/圧縮) : 1.6TB/3.2TB 転送速度MB/sec(非圧縮/圧縮) : 35/70 Ultra160 SCSI 最大搭載可能数 : 8本 クリーニング・カートリッジx1を同梱 3m外付けSCSIケーブル、2.8m電源ケーブル(NEMA-5-15P)、4.3m電源ケーブル(IEC320-C14)を同梱			
71P9159	IBM LTO Ultrium2 データカートリッジ 5巻バック	65,000円	x ( )	
36232SX	SDLT320 テープ・オートローダー	1,396,000円	x ( )	ラック型(2U)
	最大容量(非圧縮/圧縮) : 1.28TB/2.56TB 転送速度MB/sec(非圧縮/圧縮) : 16/32 Ultra320 SCSI 最大搭載可能数 : 8本 クリーニング・カートリッジx1を同梱 3m外付けSCSIケーブル、2.8m電源ケーブル(NEMA-5-15P)、4.3m電源ケーブル(IEC320-C14)を同梱			
71P9153	IBM SDLT I データカートリッジ 5巻バック	87,000円	x ( )	

[xSeries 306にて稼動確認済み (IBMテストによる) テープ・バックアップ・ユーティリティ]

この動作確認リストに記載があっても、必ずしもバックアップソフトベンダーの認証リストに記載されているとは限りません。テープ装置の動作確認につきましては、テープ・バックアップ・ユーティリティの基本機能についてのみ確認しています。Disaster Recoveryなどのサポートにつきましてはバックアップソフトベンダーにご確認ください。なお、制限事項につきましては、以下のURLの重要情報をご参照ください。  
[http://www.ibm.com/jp/servers/eserver/xseries/tech/imp\\_info.html](http://www.ibm.com/jp/servers/eserver/xseries/tech/imp_info.html)

オペレーティング システム	テープ装置	ユーティリティ	
Windows Server 2003 最新のDevice Driverを 適用してください。	20/40GB 4mm DAT (DDS-4) :	00N7991	ARCserve R11, BackupEXEC V9.1, Tivoli Storage Manager 5.2
	120/240 DDS-4 オートローダー :	00N7992	ARCserve 9.0.1
	100/200GB LTO :	00N8016	ARCserve R11, BackupEXEC V9.1, Tivoli Storage Manager 5.2
	100/200GB LTO HH :	59P6717	Windows バックアップ, ARCserve R11.5, BackupEXEC V9.1, Tivoli Storage Manager 5.2
	200/400GB LTO2 HH :	25R0005	Windows バックアップ, ARCserve R11.5, BackupEXEC V9.1, Tivoli Storage Manager 5.2
	200/400GB LTO Ultrium2 :	59P6744	ARCserve R11.5, BackupEXEC V9.1, Tivoli Storage Manager 5.2
	80/160GB DLTVS HH :	59P6745	Windows バックアップ, ARCserve R11.5, BackupEXEC V9.1, Tivoli Storage Manager 5.2
	VXA-2 80/160GB :	59P6746	Windows バックアップ, ARCserve R11.5, BackupEXEC V9.1, Tivoli Storage Manager 5.2
	36/72GB DDS G5 :	71P9145	Windows バックアップ, ARCserve R11.5, BackupEXEC V9.1, Tivoli Storage Manager 5.2
	1760GB/3.5TB S-DLT :	360716X	ARCserve R11, BackupEXEC V9.1
	1.6/3.2TB LTO オートローダー :	360726X	ARCserve R11, BackupEXEC V9.1
	1.6/3.2TB LTO2 オートローダー :	36232LX	Windows バックアップ, ARCserve R11.5, Tivoli Storage Manager 5.2
	SDLT320 オートローダー :	36232SX	Windows バックアップ, ARCserve R11, Tivoli Storage Manager 5.2
	Windows 2000 Server & Advanced Server	20/40GB 4mm DAT(DDS-4) :	00N7991
36/72GB DDS G5 :		71P9145	Windows バックアップ, ARCserve R11.5, BackupEXEC V9.1, Tivoli Storage Manager 5.2
VXA-2 80/160GB :		59P6746	Windows バックアップ, ARCserve R11.5, BackupEXEC V9.1, Tivoli Storage Manager 5.2
80/160GB DLTVS HH :		59P6745	Windows バックアップ, ARCserve R11.5, BackupEXEC V9.1, Tivoli Storage Manager 5.2
120/240 DDS-4 オートローダー :		00N7992	Windows バックアップ, ARCserve 9, BackupEXEC V9.0
100/200GB LTO HH :		59P6717	Windows バックアップ, ARCserve R11.5, BackupEXEC V9.1, Tivoli Storage Manager 5.2
200/400GB LTO Ultrium2 :		59P6744	Windows バックアップ, ARCserve R11.5, BackupEXEC V9.1, Tivoli Storage Manager 5.2
1760GB/3.5TB S-DLT :		360716X	ARCserve R11, BackupEXEC V9.1
1.6/3.2TB LTO2 オートローダー :		36232LX	ARCserve R11.5, Tivoli Storage Manager 5.2
SDLT320 オートローダー :		36232SX	ARCserve R11, Tivoli Storage Manager 5.2
Red Hat Enterprise Linux /SuSE Linux Enterprise Server 8.0	20/40GB 4mm DAT(DDS-4) :	00N7991	tar, ARCserve 9
	36/72GB DDS G5 :	71P9145	tar
	80/160GB DLTVS HH :	59P6745	tar, ARCserve 9
	200/400GB LTO2 HH :	25R0005	tar
	120/240 DDS-4 オートローダー :	00N7992	tar, ARCserve 9
	100/200GB LTO HH :	59P6717	tar



**コンソール・電源・その他オプション**

サポートされるUPSにつきましては、「UPS選択の指標」をご参照ください。

番号	品名	IBMダイレクト価格(税別)	選択欄 x 個数
<b>液晶モニター</b> ラックマウントできません。外付けで使用してください。			
494215X	T115 15インチ TFTモニター	60,000円	x ( )
494317X	T117 17インチ TFTモニター	78,000円	x ( )
494419X	T119 19インチ TFTモニター	96,000円	x ( )
494520X	T120 20.1インチ TFTモニター	150,000円	x ( )
90P0720	*15型 TFT モニター L150P IBMが取り扱う他社製品・限定供給品	35,000円	x ( )
39R6096	*17型 TFT モニター L171P IBMが取り扱う他社製品	42,000円	x ( )
90P0732	*19型 TFT モニター L191P IBMが取り扱う他社製品・限定供給品	62,000円	x ( )
90P0735	*20型 TFT モニター L200P IBMが取り扱う他社製品・限定供給品	97,000円	x ( )
<b>ラックマウント・コンソール・キット</b>			
17231JX	NetBAY 1U フラットパネル・モニター・コンソール・キット 日本語キーボード付 トラックポイントおよびトラックパッドポイント装置機能付きPS/2日本語キーボードを同梱します。	260,000円	x ( )
17231UX	NetBAY 1U フラットパネル・モニター・コンソール・キット 英語キーボード付 トラックポイントおよびトラックパッドポイント装置機能付きPS/2英語キーボードを同梱します。	260,000円	x ( )
17232NX	2U フラットパネル・モニター・コンソール・キット 2Uサイズに格納可能な、15型TFT液晶カラー・モニター、キーボードトレイ、ラック対応レールのキット。	190,000円	x ( )
23K0420	*ディスプレイケーブル(アナログ用)1.5m (他社製品) 17232NX付属のモニター・ケーブルを延長する場合に使用します。トレーをラックから完全に引き出すためには、このケーブルが必要になります	3,000円	x ( )
<b>キーボード・マウス</b> キーボード・マウスは同梱されません。			
73P3158	NetBAY 1U モニター・キット日本語キーボード トラックポイントおよびトラックパッドポイント装置機能付きPS/2日本語キーボード。 17231JX、17231UXおよび17232NXのキーボードトレイにのみ格納可能。	15,000円	x ( )
25R6990	プリファード・プロ フルサイズ PS/2キーボード パームレスト付き109日本語キーボード。	4,000円	x ( )
90P0740	スリーク・マウス (黒)	3,600円	x ( )
90P0743	USB オプティカル ホイールマウス	2,600円	x ( )
<b>ケーブル</b>			
03K9310	2m 外付け用 Ultra2 SCSI ケーブル	8,600円	x ( )
03K9311	4.2m 外付け用 Ultra2 SCSI ケーブル	11,600円	x ( )
<b>各種ドライブ</b>			
22P7047	8倍速DVD-ROMスリム・ドライブ	21,000円	x ( )

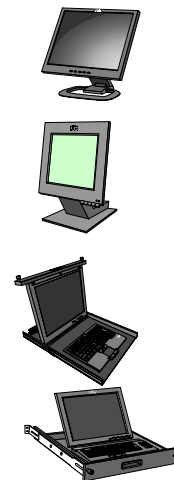

**ServicePac ワランティ&メンテナンス オプション**

IBM製品をご購入のお客さまに、保証/保守サービスのサービス・レベルとサービス期間をアップグレードするものです。通常の保守サービスの料金に比べ割安な料金でアップデートすることができます。

ServicePac商品内容

サービス提供方法	CRU/Non-CRU より選択 CRUとはxSeriesの構成部品の一部は、お客様に交換できるように設計されており、このような考えに基づいて設計された部品をCRU(CRU=Customer Replaceable Unit,以下CRU/お客様による交換可能部品)と呼びます。 ハードウェア障害の場合、IBMハードウェア障害テクニカルセンターにご連絡をいただき故障内容などを確認させていただき、その電話での問題判別の結果により問題のある部分が一箇所に特定できその部品がCRUの場合、IBMはお客様に交換用のCRUを送付し、お客様ご自身で交換していただきます。(IBM技術員はお客様サイトへ訪問いたしません) Non-CRUは、CRUの障害であってもIBMの技術員がお客様の機器設置先へ伺い修理する保守サービスです。
サービス期間	機器の保証期間開始から 3年間/4年間/5年間 より選択
サービス時間帯	1. 翌営業日以降の月曜日～金曜日 09:00 - 17:00 (8時間 x 週5日) 2. 月曜日～土曜日 08:00 - 20:00 (12時間 x 週6日) 3. 月曜日～日曜日 00:00 - 24:00 (24時間 x 週7日) より選択

ServicePacご購入についての注意

- ServicePacは1年目の保証期間中のみ購入可能で、サービス内容の3年間、4年間、5年間は保証期間を含めての期間となります。
- ServicePac製品番号の料金はサービス提供期間中の保守サービスに対する一括払料金です。(1年分の料金ではありません)
- ServicePacの販売対象となる機器は追加 削除されていきます。ServicePacをご購入の際は、以下のURLのServicePac対象機器検索にて最新情報をご確認ください。検索結果ページに表示される「登録可能期限」以降に保証が開始される機器、または対象でない機器はサービスの登録できません。

IBM ServicePac : [http://www-6.ibm.com/jp/services/its/support/svcpack\\_new.html](http://www-6.ibm.com/jp/services/its/support/svcpack_new.html)

xSeries 306標準モデル (1年間NBD保証)

商品番号	サービスレベル	標準料金	税込料金
26L6016	3年間オンサイト修理 12x6 CRU	50,000円	52,500円
26L8016	4年間オンサイト修理 12x6 CRU	86,000円	90,300円
13P6316	5年間オンサイト修理 12x6 CRU	114,000円	119,700円

xSeries 306カスタマイズモデル (3年保証)

商品番号	サービスレベル	標準料金	税込料金
13P5026	4年間オンサイト修理 12x6 CRU	22,000円	23,100円
13P6026	5年間オンサイト修理 12x6 CRU	44,000円	46,200円

12 x 6...月曜日～土曜日 08:00 - 20:00 (12時間 x 週6日)

オンサイト修理サービスとは、技術員がお客様のPC設置場所にお伺いして機器の修理をいたします。

# システム構成ガイド



ラック構成ガイド 詳しい構成方法については、P.II-299 『IBM NetBAY ラック・ソリューション (システム構成ガイド)』または、IBMホームページの<http://www.jp.ibm.com/servers/eserver/xseries/>を参照してください。

□...ダイレクト・ラック・マウント    ■...限定供給品

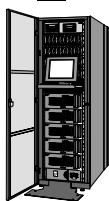

格納スペース: 42U  
93074SX 225,000円 1  
NetBay42 S2 スタンド・ラック  
格納スペース: 42U  
93074EX 207,000円 1 2  
NetBay42 S2 拡張ラック



格納スペース: 42U  
930842S 465,000円 1  
NetBAY42 ER キャビネット

格納スペース: 42U  
930842E 420,000円 1 2  
NetBAY42 EX キャビネット

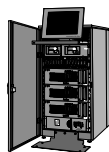

格納スペース: 25U  
93072SX 164,000円 1 3  
NetBay25 S2 スタンド・ラック

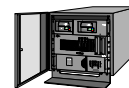

格納スペース: 11U  
9306110 68,000円 1  
NetBAY11 スタンド・ラック

## システム装置・コンソールサポート

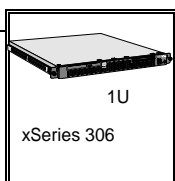

39M2896 68,000円  
25cm KVM変換オプション  
39M2897 78,000円  
1.5m KVM変換オプション

32P1636 68,000円  
25cm KVM変換オプション  
32P1652 68,000円  
1.5m KVM変換オプション

17351GX 316,000円 1U  
ローカル・コンソール・マネージャ(2x8ポート)

17352GX 646,000円 1U  
グローバル・コンソール・マネージャ(2x16ポート)

17354GX 966,000円 1U  
グローバル・コンソール・マネージャ(4x16ポート)

23K4864 59,000円 6  
LDAPアクティベーション・キー

1735R16 593,000円 1U  
16 Port リモート・コンソール・マネージャ

1735L04 111,000円 1U  
4 Port ローカル・コンソール・マネージャ

31R3130 15,000円  
3mコンソール・ケーブル (PS/2)

17351LX 110,000円 1U  
コンソール・スイッチ (1x8ポート)

17352LX 198,000円 1U  
コンソール・スイッチ (2x16ポート)

494215X 60,000円 4  
T115 15インチ TFTモニター

494317X 78,000円 4  
T117 17インチ TFTモニター

494419X 96,000円 4  
T119 19インチ TFTモニター

494520X 150,000円 4  
T120 20.1インチ TFTモニター



90P0720 35,000円 4  
\* 15型 TFT モニター L150P

39R6096 42,000円 4  
\* 17型 TFT モニター L171P

90P0732 62,000円 4  
\* 19型 TFT モニター L191P

90P0735 97,000円 4  
\* 20型 TFT モニター L200P



### 電源ケーブル・オプション

90P4859 1,500円  
NEMA5-15P to IEC C13 電源ケーブル (4.3m)

94G7448 3,000円  
3.7m 電源コード C12

23K4809 3,200円  
IEC C13 to C20 ジャンパー・電源ケーブル (2.8m)

28L4707 19,000円 1U~2U  
キーボード・トレイ (ケーブル付き)



25R6990 4,000円 5  
プリファード・プロ フルサイズ PS/2キーボード

90P0740 3,600円  
スリーク・マウス (黒)

17231JX 260,000円 8 1U  
NetBAY 1U フラットパネル・モニター・  
コンソール・キット 日本語キーボード付

17231UX 260,000円 9 1U  
NetBAY 1U フラットパネル・モニター・  
コンソール・キット 英語キーボード付

73P3158 15,000円 10  
NetBAY 1U モニター・キット 日本語キーボード



23K0420 3,000円  
\* ディスプレイケーブル(アナログ用)1.5m (他社製品)

17232NX 190,000円 11 2U  
2U フラットパネル・モニター・コンソール・キット

73P3158 15,000円 10  
NetBAY 1U モニター・キット 日本語キーボード

2U フラットパネル・モニター・コンソール・キット(17232NX)のトレイをラックから完全に引き出すためには、ディスプレイケーブル(アナログ用)1.5m (23K0420)をご用意いただき、ケーブルを延長する必要があります。

### PDU 7

32P1761 30,000円 1U  
DPI 100-127V PDU NEMA L5-15P

32P1736 39,000円 1U  
DPI 100/200V PDU L5-20P/L6-20P

32P1751 85,000円 1U  
DPI FE PDU NEMA L5-30P

32P1766 85,000円 1U  
DPI FE PDU NEMA L6-30P

32P1767 172,000円 1U  
DPI FE PDU IEC 309 2P+G 60A

### フロントエンドPDU 7

26K4242 111,000円 1U  
DPI 60A/208V 単相 HD C13 PDU (IEC309 2P+G)

26K4244 111,000円 1U  
DPI 60A/208V 3相 HD C13 PDU (IEC309 3P+G)

26K4246 85,000円 1U  
DPI 30A/208V 単相 HD C13 PDU (NEMA L6-30P)

26K4256 111,000円 1U  
DPI 60A/208V 単相 HD C19 PDU (IEC309 2P+G)

26K4258 111,000円 1U  
DPI 60A/208V 3相 HD C19 PDU (IEC309 3P+G)

### その他

25R5559 7,600円 1Ux5セット  
1U フィラー・パネル セット

25R5560 10,600円 3Ux5,セット  
3U フィラー・パネル セット

94G7442 11,000円  
固定棚 2U~

最大45kgまでの装置を設置可能。  
固定棚自体の高さ: 18mm

NetBAY 1U 17インチ フラットパネル・モニター・コンソール・キット(1UX,1JX)のコンソール・セレクター・スイッチ(2x8ポート)(09N4291)経由で接続する場合、コンソール・セレクター・スイッチのFirmwareのバージョンを2.1.8以上にする必要があります。  
また、このFirmwareのアップデートを行うには、予め別途シリアルストレートケーブル (9PIN 両端オスメス)を御用意ください(製品に付属されておりません)。

- 1 1Uサーバーを格納可能なフロント・ドアを装備したラック。
- 2 NetBAY 42を複数台増設するためのラックです。ロック付き左右2枚のサイド・パネルは含まれません。
- 3 ラック内のすべてのオープン・スペースには冷却のためにフィラー・パネル・セット (25R5559/25R5560)を取り付けてください。
- 4 ラックマウントできません。外付けで使用してください。
- 5 パームレスト付き109日本語キーボード。
- 6 リモート・コンソール・マネージャに、暗号化のセキュリティ機能を付加します
- 7 P.II-299 『IBM NetBAY ラック・ソリューション (システム構成ガイド)』でもご案内していますのでご参照ください。
- 8 トラックポイントおよびトラックパッドポイント装置機能付きPS/2日本語キーボードを同梱します。標準価格。
- 9 トラックポイントおよびトラックパッドポイント装置機能付きPS/2英語キーボードを同梱します。
- 10 トラックポイントおよびトラックパッドポイント装置機能付きPS/2日本語キーボード。17231JX、17231UXおよび17232NXのキーボードトレイにのみ格納可能。
- 11 2Uサイズに格納可能な、15型TFT液晶カラー・モニター、キーボード・トレイ、ラック対応レールのキット。

## TurboLinux 10 Server サポート情報

## TurboLinux 10 Server サポートオプション

製品番号	品名	IBMダイレクト価格(税別)	個数
<b>システム装置</b>			
8836-PAA	IBM eServer xSeries 306 モデル PAA	140,000円	x ( )
<b>メモリー</b>			
06P4049	256MB PC3200 CL3 ECC DDR SDRAM UDIMM	13,000円	x ( )
06P4050	512MB PC3200 CL3 ECC DDR SDRAM UDIMM	24,000円	x ( )
06P4051	1GB PC3200 CL3 ECC DDR SDRAM UDIMM	44,000円	x ( )
<b>PCIアダプター・カード</b>			
73P4101	Netxtreme 1000 T+ Ethernet アダプター	30,000円	x ( )
31P9601	PRO/1000 モンタナ・イーサネット・アダプター	30,000円	x ( )
06P3601	10/100 Ethernet サーバー・アダプター	11,000円	x ( )
59P2994	リモート管理アダプターII (J)	61,000円	x ( )
<b>ハードディスク・ドライブ</b>			
73P8002	80GB SATA HDD	8,600円	x ( )
73P8003	160GB SATA HDD	15,000円	x ( )
73P8006	250GB SATA HDD	31,000円	x ( )
<b>テープ装置</b>			
00N7991	20/40GB 4mm DAT駆動機構(DDS-4)	88,000円	x ( )
59P6746	VXA-2 80/160GB テープドライブ	164,000円	x ( )
71P9145	36/72GB DDS G5 テープ・ドライブ	172,000円	x ( )
59P6745	80/160GB ハーフハイトDLTVS160 テープ・ドライブ	260,000円	x ( )
59P6717	100/200GB ハーフハイト LTOテープ・ドライブ	345,000円	x ( )
00N7992	120/240GB DDS-4テープ・オートローダー	253,000円	x ( )
59P6744	200/400GB LTO Ultrium2 テープドライブ	696,000円	x ( )
4559HHX	ハーフハイト テープ・エンクロージャー	52,000円	x ( )
4559FHX	フルハイト テープ・エンクロージャー	62,000円	x ( )
45591UX	1U xSeries テープ・エンクロージャー	85,000円	x ( )
71P9155	IBM DDS-4 データカートリッジ 5巻パック	8,600円	x ( )
71P9160	IBM VXA2 データカートリッジ 5巻パック	87,000円	x ( )
71P9158	IBM DDS G5 データカートリッジ 5巻パック	26,000円	x ( )
71P9183	IBM DLTVS160 データカートリッジ 5巻パック	61,000円	x ( )
71P9152	IBM LTO Ultrium1 データカートリッジ 5巻パック	43,000円	x ( )
71P9155	IBM DDS-4 データカートリッジ 5巻パック	8,600円	x ( )
71P9159	IBM LTO Ultrium2 データカートリッジ 5巻パック	65,000円	x ( )
71P9152	IBM LTO Ultrium1 データカートリッジ 5巻パック	43,000円	x ( )
71P9153	IBM SDLT I データカートリッジ 5巻パック	87,000円	x ( )
71P9152	IBM LTO Ultrium1 データカートリッジ 5巻パック	43,000円	x ( )
<b>インプット・デバイス</b>			
73P3158	NetBAY 1U モニター・キット日本語キーボード	15,000円	x ( )
25R6990	ブリファード・プロ フルサイズ PS/2キーボード	4,000円	x ( )
90P0740	スリーク・マウス (黒)	3,600円	x ( )

モニター・ラックおよびラック関連製品は通常モデルと共通です。

1 限定供給品。

## 《導入に関する注意事項》

SATA HostRAIDを使用する場合には、ターボリナックス社ダウンロードサイトより入手したドライバーディスクを使用して導入ください。

ドライバーディスクの入手方法は以下のサイトをご覧ください。

[https://service.turbolinux.co.jp/tech/form/download\\_driver\\_for\\_xseries.php](https://service.turbolinux.co.jp/tech/form/download_driver_for_xseries.php)

また当社ホームページでもご案内しております。

<http://www-6.ibm.com/jp/servers/eserver/xseries/>

製品情報 ソリューション モデル TurboLinux 10 Server 技術情報 導入情報 xSeries 206/306 SATA HostRAIDドライバーの入手方法

同梱物としてIBM Director/ServerGuideが添付されていますが、TurboLinux 10 Serverのサポートはありません。

RSA IIIはOut of Bound機能のみをサポートします。

Fibre Channel製品、DS300/400、EXP400等の外部ストレージDiskはサポートされません。

## ServicePacご購入についての注意

1. ServicePacは1年目の保証期間中のみ購入可能で、サービス内容の3年間、4年間、5年間は保証期間を含めての期間となります。
2. ServicePac製品番号の料金はサービス提供期間中の保守サービスに対する一括払料金です。(1年分の料金ではありません)
3. ServicePacの販売対象となる機器は追加 削除されていきます。ServicePacをご購入の際は、以下のURLのServicePac対象機器検索にて最新情報をご確認ください。  
検索結果ページに表示される「登録可能期限」以降に保証が開始される機器、または対象でない機器はサービスの登録ができません。

IBM ServicePac : [http://www-6.ibm.com/jp/services/its/support/svcpack\\_new.html](http://www-6.ibm.com/jp/services/its/support/svcpack_new.html)

## ファイバー・チャネル製品

マシンタイプ モデル	機器製品名	商品番号	サービスレベル	標準料金	税込料金
1724100	IBM Total Storage DS4100 (FAST1100)	26L6748	3年間オンサイト修理/12x6	755,700円	793,485円
		26L8748	3年間オンサイト修理/24x7	944,700円	991,935円
		13P5748	4年間オンサイト修理/12x6	1,133,600円	1,190,280円
		26L6688	4年間オンサイト修理/24x7	1,417,000円	1,487,850円
		13P6748	5年間オンサイト修理/12x6	1,511,500円	1,587,075円
		26L8948	5年間オンサイト修理/24x7	1,889,400円	1,983,870円
		41C5135	3年間 オンサイト・スーパー・サービス	989,700円	1,039,185円
		41C5136	4年間 オンサイト・スーパー・サービス	1,477,000円	1,550,850円
		41C5137	5年間 オンサイト・スーパー・サービス	1,964,400円	2,062,620円
		17241SC	IBM Total Storage DS4100	26L6716	3年間オンサイト修理/12x6
26L6717	3年間オンサイト修理/24x7			673,700円	707,385円
13P5764	4年間オンサイト修理/12x6			808,500円	848,925円
13P5765	4年間オンサイト修理/24x7			1,010,600円	1,061,130円
26L8964	5年間オンサイト修理/12x6			1,078,000円	1,131,900円
26L8965	5年間オンサイト修理/24x7			1,347,500円	1,414,875円
41C5149	3年間 オンサイト・スーパー・サービス			718,700円	754,635円
41C5150	4年間 オンサイト・スーパー・サービス			1,070,600円	1,124,130円
41C5151	5年間 オンサイト・スーパー・サービス			1,422,500円	1,493,625円
172260U	IBM Total Storage DS4300 (FAST1600) Expressポートフォリオ対応モデルを含みます			13P5013	4年間オンサイト修理/12x6
		13P5014	4年間オンサイト修理/24x7	379,000円	397,950円
		41C5138	4年間 オンサイト・スーパー・サービス	439,000円	460,950円
		41C5139	5年間 オンサイト・スーパー・サービス	509,000円	533,850円
181582H	DS4800 1815-82H	41E8594	4年間オンサイト修理/12x6	491,300円	515,865円
		41E8595	5年間オンサイト修理/12x6	982,700円	1,031,835円
		41E8596	4年間オンサイト修理/24x7	614,200円	644,910円
		41E8597	5年間オンサイト修理/24x7	1,228,400円	1,289,820円
		41E8868	4年間 オンサイト・スーパー・サービス	674,200円	707,910円
		41E8869	5年間 オンサイト・スーパー・サービス	1,303,400円	1,368,570円
181584H	DS4800 1815-84H	41E8665	4年間オンサイト修理/12x6	582,700円	611,835円
		41E8666	5年間オンサイト修理/12x6	1,165,400円	1,223,670円
		41E8667	4年間オンサイト修理/24x7	728,300円	764,715円
		41E8668	5年間オンサイト修理/24x7	1,456,700円	1,529,535円
		41E8870	4年間 オンサイト・スーパー・サービス	788,300円	827,715円
		41E8871	5年間 オンサイト・スーパー・サービス	1,531,700円	1,608,285円
171010U	FAST EXP100	13P5017	4年間オンサイト修理/12x6	219,800円	230,790円
		13P5018	4年間オンサイト修理/24x7	274,700円	288,435円
		41C5132	3年間 オンサイト・スーパー・サービス	250,800円	263,340円
		41C5133	4年間 オンサイト・スーパー・サービス	442,600円	464,730円
		41C5134	5年間 オンサイト・スーパー・サービス	634,400円	665,160円
1740710	FAST EXP710	13P6773	保証期間満了日の翌日より1年間オンサイト修理/12x6	144,800円	152,040円
		13P6774	保証期間満了日の翌日より1年間オンサイト修理/24x7	181,000円	190,050円
		13P6775	保証期間満了日の翌日より2年間オンサイト修理/12x6	289,600円	304,080円
		13P6776	保証期間満了日の翌日より2年間オンサイト修理/24x7	362,100円	380,205円
		41C5143	4年間 オンサイト・スーパー・サービス	241,000円	253,050円
41C5144	5年間 オンサイト・スーパー・サービス	437,100円	458,955円		

## ストレージ拡張装置

マシンタイプ モデル	機器製品名	商品番号	サービスレベル	標準料金	税込料金
17331RU 17332RX	EXP400 ストレージ拡張装置	26L8736	3年間オンサイト修理/24x7	102,900円	108,045円
		13P5736	4年間オンサイト修理/12x6	171,500円	180,075円
		26L8836	4年間オンサイト修理/24x7	188,600円	198,030円

## テープ装置

マシンタイプ モデル	機器製品名	商品番号	サービスレベル	標準料金	税込料金
36232LX	3623シリーズ 1.6/3.2TB LTO 2 テープ・オートローダー	13P6767	3年間オンサイト修理/12x6	147,000円	154,350円
		13P6768	3年間オンサイト修理/24x7	183,700円	192,885円
36232SX	SDLT320 テープ・オートローダー	26L8867	4年間オンサイト修理/12x6	269,500円	282,975円
		26L8868	4年間オンサイト修理/24x7	336,800円	353,640円
		13P5067	4年間翌営業日以降対応修理 (NBD)8x5	91,800円	96,390円
		13P6867	5年間オンサイト修理/12x6	392,000円	411,600円
		13P6868	5年間オンサイト修理/24x7	490,000円	514,500円
		13P6067	5年間翌営業日以降対応修理 (NBD)8x5	183,700円	192,885円
4560SLX	SDLT/LTO モジュラー・テープ・ライブラリ (Rack)	26L8715	3年間オンサイト修理/24x7	588,000円	617,400円
		13P5715	4年間オンサイト修理/12x6	980,000円	1,029,000円
		26L8815	4年間オンサイト修理/24x7	1,078,000円	1,131,900円

## テープ格納装置

マシンタイプ モデル	機器製品名	商品番号	サービスレベル	標準料金	税込料金		
4559FHX	フルハイト テープ・エンクロージャー	13P6765	3年間オンサイト修理/12x6	69,300円	72,765円		
		13P6766	3年間オンサイト修理/24x7	86,700円	91,035円		
		26L8865	4年間オンサイト修理/12x6	127,200円	133,560円		
		26L8866	4年間オンサイト修理/24x7	159,000円	166,950円		
		13P5065	4年間翌営業日以降対応修理 (NBD)8x5	43,300円	45,465円		
		13P6865	5年間オンサイト修理/12x6	185,000円	194,250円		
		13P6866	5年間オンサイト修理/24x7	231,200円	242,760円		
		13P6065	5年間翌営業日以降対応修理 (NBD)8x5	86,700円	91,035円		
		4559HHX	ハーフハイト テープ・エンクロージャー	13P6763	3年間オンサイト修理/12x6	82,300円	86,415円
				13P6764	3年間オンサイト修理/24x7	102,900円	108,045円
26L8863	4年間オンサイト修理/12x6			150,900円	158,445円		
26L8864	4年間オンサイト修理/24x7			188,600円	198,030円		
13P5063	4年間翌営業日以降対応修理 (NBD)8x5			51,400円	53,970円		
13P6863	5年間オンサイト修理/12x6			219,500円	230,475円		
13P6864	5年間オンサイト修理/24x7			274,400円	288,120円		
13P6063	5年間翌営業日以降対応修理 (NBD)8x5			102,900円	108,045円		

テープ格納装置

マシンタイプ・モデル	機器製品名	商品番号	サービスレベル	標準料金	税込料金
45591UX	1U xSeries テープ・エンクロージャー	26L6861	3年間オンサイト修理/12x6	58,800円	61,740円
		26L6862	3年間オンサイト修理/24x7	73,500円	77,175円
		13P5861	4年間オンサイト修理/12x6	107,800円	113,190円
		13P5862	4年間オンサイト修理/24x7	134,700円	141,435円
		13P6861	5年間オンサイト修理/12x6	156,800円	164,640円
		13P6862	5年間オンサイト修理/24x7	196,000円	205,800円
45594UX	4U Rack Mount テープ・エンクロージャー	26L6009	3年間オンサイト修理/12x6 CRU	111,700円	117,285円
		26L6010	3年間オンサイト修理/24x7 CRU	139,600円	146,580円
		26L8009	4年間オンサイト修理/12x6 CRU	204,800円	215,040円
		26L8010	4年間オンサイト修理/24x7 CRU	256,000円	268,800円
		13P6309	5年間オンサイト修理/12x6 CRU	297,900円	312,795円
		13P6310	5年間オンサイト修理/24x7 CRU	372,400円	391,020円
		26L6011	3年間オンサイト修理/12x6 Non_CRU	141,100円	148,155円
		26L6012	3年間オンサイト修理/24x7 Non_CRU	169,000円	177,450円
		26L8011	4年間オンサイト修理/12x6 Non_CRU	244,000円	256,200円
		26L8012	4年間オンサイト修理/24x7 Non_CRU	295,200円	309,960円
		13P6311	5年間オンサイト修理/12x6 Non_CRU	346,900円	364,245円
		13P6312	5年間オンサイト修理/24x7 Non_CRU	421,400円	442,470円

ラック関連製品

マシンタイプ・モデル	機器製品名	商品番号	サービスレベル	標準料金	税込料金		
17231JX	NetBAY 1U フラットパネル・モニター・ コンソール・キット 日本語キーボード付	13P5876	3年間オンサイト修理/12x6	35,200円	36,960円		
		26L6860	3年間オンサイト修理/24x7	44,100円	46,305円		
		13P5859	4年間オンサイト修理/12x6	64,600円	67,830円		
		13P5860	4年間オンサイト修理/24x7	80,800円	84,840円		
		13P6859	5年間オンサイト修理/12x6	94,000円	98,700円		
		13P6860	5年間オンサイト修理/24x7	117,600円	123,480円		
17232NX	2U フラットパネル・モニター・コンソール・キット	13P5876	3年間オンサイト修理/12x6	35,200円	36,960円		
		26L6860	3年間オンサイト修理/24x7	44,100円	46,305円		
		13P5859	4年間オンサイト修理/12x6	64,600円	67,830円		
		13P5860	4年間オンサイト修理/24x7	80,800円	84,840円		
		13P6859	5年間オンサイト修理/12x6	94,000円	98,700円		
		13P6860	5年間オンサイト修理/24x7	117,600円	123,480円		
1735L04	4 Port ローカル・コンソール・マネージャ	26L8711	3年間オンサイト修理/24x7	29,000円	30,450円		
1735R16	16 Port リモート・コンソール・マネージャ	26L8712	3年間オンサイト修理/24x7	117,000円	122,850円		
17351LX	コンソール・スイッチ (1x8 ポート)	41E9321	4年間翌営業日以降対応修理 ( NBD ) 8x5	14,900円	15,645円		
		41E9322	5年間翌営業日以降対応修理 ( NBD ) 8x5	29,900円	31,395円		
		41E9323	3年間オンサイト修理/12x6	23,900円	25,095円		
		41E9324	4年間オンサイト修理/12x6	43,900円	46,095円		
		41E9325	5年間オンサイト修理/12x6	63,900円	67,095円		
		41E9326	3年間オンサイト修理/24x7	29,900円	31,395円		
		41E9327	4年間オンサイト修理/24x7	54,900円	57,645円		
		41E9328	5年間オンサイト修理/24x7	79,900円	83,895円		
		17352LX	コンソール・スイッチ (2x16 ポート)	41E9329	4年間翌営業日以降対応修理 ( NBD ) 8x5	22,000円	23,100円
				41E9330	5年間翌営業日以降対応修理 ( NBD ) 8x5	44,100円	46,305円
41E9331	3年間オンサイト修理/12x6			35,200円	36,960円		
41E9332	4年間オンサイト修理/12x6			64,600円	67,830円		
41E9333	5年間オンサイト修理/12x6			94,000円	98,700円		
41E9334	3年間オンサイト修理/24x7			44,100円	46,305円		
41E9335	4年間オンサイト修理/24x7			80,800円	84,840円		
41E9336	5年間オンサイト修理/24x7			117,600円	123,480円		
17351GX	ローカル・コンソール・マネージャ (2x8ポート)			10N3408	3年間オンサイト修理/12x6 Non_CRU	64,600円	67,830円
				10N3409	4年間オンサイト修理/12x6 Non_CRU	103,800円	108,990円
		10N3410	5年間オンサイト修理/12x6 Non_CRU	143,000円	150,150円		
		10N3417	3年間オンサイト修理/24x7 Non_CRU	73,500円	77,175円		
		10N3418	4年間オンサイト修理/24x7 Non_CRU	120,000円	126,000円		
		10N3419	5年間オンサイト修理/24x7 Non_CRU	166,600円	174,930円		
		10N3353	3年間オンサイト修理/12x6 CRU	35,200円	36,960円		
		10N3354	4年間オンサイト修理/12x6 CRU	64,600円	67,830円		
		10N3355	5年間オンサイト修理/12x6 CRU	94,000円	98,700円		
		10N3362	3年間オンサイト修理/24x7 CRU	44,100円	46,305円		
		10N3363	4年間オンサイト修理/24x7 CRU	80,800円	84,840円		
		10N3364	5年間オンサイト修理/24x7 CRU	117,600円	123,480円		
		17352GX	グローバル・コンソール・マネージャ (2x16ポート)	10N3411	3年間オンサイト修理/12x6 Non_CRU	107,000円	112,350円
10N3412	4年間オンサイト修理/12x6 Non_CRU			181,400円	190,470円		
10N3413	5年間オンサイト修理/12x6 Non_CRU			255,900円	268,695円		
10N3420	3年間オンサイト修理/24x7 Non_CRU			126,400円	132,720円		
10N3421	4年間オンサイト修理/24x7 Non_CRU			217,000円	227,850円		
10N3422	5年間オンサイト修理/24x7 Non_CRU			307,700円	323,085円		
10N3356	3年間オンサイト修理/12x6 CRU			77,600円	81,480円		
10N3357	4年間オンサイト修理/12x6 CRU			142,200円	149,310円		
10N3358	5年間オンサイト修理/12x6 CRU			206,900円	217,245円		
10N3365	3年間オンサイト修理/24x7 CRU			97,000円	101,850円		
10N3366	4年間オンサイト修理/24x7 CRU			177,800円	186,690円		
10N3367	5年間オンサイト修理/24x7 CRU			258,700円	271,635円		
17354GX	グローバル・コンソール・マネージャ (4x16ポート)			10N3414	3年間オンサイト修理/12x6 Non_CRU	128,100円	134,505円
		10N3415	4年間オンサイト修理/12x6 Non_CRU	220,300円	231,315円		
		10N3416	5年間オンサイト修理/12x6 Non_CRU	312,400円	328,020円		
		10N3423	3年間オンサイト修理/24x7 Non_CRU	152,800円	160,440円		
		10N3424	4年間オンサイト修理/24x7 Non_CRU	265,500円	278,775円		
		10N3425	5年間オンサイト修理/24x7 Non_CRU	378,200円	397,110円		
		10N3359	3年間オンサイト修理/12x6 CRU	98,700円	103,635円		
		10N3360	4年間オンサイト修理/12x6 CRU	181,100円	190,155円		
		10N3361	5年間オンサイト修理/12x6 CRU	263,400円	276,570円		
		10N3368	3年間オンサイト修理/24x7 CRU	123,400円	129,570円		
		10N3369	4年間オンサイト修理/24x7 CRU	226,300円	237,615円		
10N3370	5年間オンサイト修理/24x7 CRU	329,200円	345,660円				

ラック・ラインナップ

マシンタイプ モデル	機器製品名	商品番号	サービスレベル	標準料金	税込料金
9306110	NetBAY11 スタンダード・ラック	26L6704	3年間オンサイト修理/12x6	58,000円	60,900円
		26L8704	3年間オンサイト修理/24x7	73,000円	76,650円
		13P5704	4年間オンサイト修理/12x6	88,000円	92,400円
		26L8804	4年間オンサイト修理/24x7	110,000円	115,500円
		13P6704	5年間オンサイト修理/12x6	117,000円	122,850円
		26L8904	5年間オンサイト修理/24x7	147,000円	154,350円
		93072SX	NetBay25 S2 スタンダード・ラック	13P6771	3年間オンサイト修理/12x6
		13P6772	3年間オンサイト修理/24x7	33,800円	35,490円
		26L8871	4年間オンサイト修理/12x6	49,500円	51,975円
		26L8872	4年間オンサイト修理/24x7	61,900円	64,995円
		13P5071	4年間翌営業日以降対応修理 (NBD)8x5	16,900円	17,745円
		13P6871	5年間オンサイト修理/12x6	72,100円	75,705円
		13P6872	5年間オンサイト修理/24x7	90,100円	94,605円
		13P6071	5年間翌営業日以降対応修理 (NBD)8x5	33,800円	35,490円
93074EX	NetBay42 S2 拡張ラック	13P6769	3年間オンサイト修理/12x6	28,200円	29,610円
93074SX	NetBay42 S2 スタンダード・ラック	13P6770	3年間オンサイト修理/24x7	35,200円	36,960円
		26L8869	4年間オンサイト修理/12x6	51,700円	54,285円
		26L8870	4年間オンサイト修理/24x7	64,600円	67,830円
		13P5069	4年間翌営業日以降対応修理 (NBD)8x5	17,600円	18,480円
		13P6869	5年間オンサイト修理/12x6	75,200円	78,960円
		13P6870	5年間オンサイト修理/24x7	94,000円	98,700円
		13P6069	5年間翌営業日以降対応修理 (NBD)8x5	35,200円	36,960円
930842E	NetBAY42 EX キャビネット	26L6173	3年間オンサイト修理/12x6	93,100円	97,755円
930842S	NetBAY42 ER キャビネット	26L6673	3年間オンサイト修理/24x7	117,600円	123,480円
		13P5173	4年間オンサイト修理/12x6	141,000円	148,050円
		13P5673	4年間オンサイト修理/24x7	176,000円	184,800円
		13P6173	5年間オンサイト修理/12x6	188,000円	197,400円
		13P6673	5年間オンサイト修理/24x7	235,000円	246,750円

UPS

マシンタイプ モデル	機器製品名	商品番号	サービスレベル	標準料金	税込料金		
21307TX	IBM UPS750TJV	26L8734	3年間オンサイト修理/24x7	23,500円	24,675円		
		13P5734	4年間オンサイト修理/12x6	39,200円	41,160円		
		26L8834	4年間オンサイト修理/24x7	43,100円	45,255円		
21308TX	IBM UPS1000TJV	26L8735	3年間オンサイト修理/24x7	44,100円	46,305円		
21309TX	IBM UPS1500TJV	13P5735	4年間オンサイト修理/12x6	73,500円	77,175円		
		26L8835	4年間オンサイト修理/24x7	80,800円	84,840円		
2130R30	IBM UPS3000XLV	26L8717	3年間オンサイト修理/24x7	132,000円	138,600円		
2130R31	IBM UPS3000XHV						
21306RX	IBM UPS 7500XHV	26L6001	3年間オンサイト修理/12x6 CRU	129,300円	135,765円		
		26L6002	3年間オンサイト修理/24x7 CRU	161,700円	169,785円		
		26L8001	4年間オンサイト修理/12x6 CRU	237,100円	248,955円		
		26L8002	4年間オンサイト修理/24x7 CRU	296,400円	311,220円		
		13P6301	5年間オンサイト修理/12x6 CRU	344,900円	362,145円		
		13P6302	5年間オンサイト修理/24x7 CRU	431,200円	452,760円		
		26L6003	3年間オンサイト修理/12x6 Non_CRU	158,700円	166,635円		
		26L6004	3年間オンサイト修理/24x7 Non_CRU	191,100円	200,655円		
		26L8003	4年間オンサイト修理/12x6 Non_CRU	276,300円	290,115円		
		26L8004	4年間オンサイト修理/24x7 Non_CRU	335,600円	352,380円		
		13P6303	5年間オンサイト修理/12x6 Non_CRU	393,900円	413,595円		
		13P6304	5年間オンサイト修理/24x7 Non_CRU	480,200円	504,210円		
		21308RX	IBM UPS 10000XHV	26L6005	3年間オンサイト修理/12x6 CRU	152,800円	160,440円
				26L6006	3年間オンサイト修理/24x7 CRU	191,100円	200,655円
26L8005	4年間オンサイト修理/12x6 CRU			280,200円	294,210円		
26L8006	4年間オンサイト修理/24x7 CRU			350,300円	367,815円		
13P6305	5年間オンサイト修理/12x6 CRU			407,600円	427,980円		
13P6306	5年間オンサイト修理/24x7 CRU			509,600円	535,080円		
26L6007	3年間オンサイト修理/12x6 Non_CRU			182,200円	191,310円		
26L6008	3年間オンサイト修理/24x7 Non_CRU			220,500円	231,525円		
26L8007	4年間オンサイト修理/12x6 Non_CRU			319,400円	335,370円		
26L8008	4年間オンサイト修理/24x7 Non_CRU			389,500円	408,975円		
13P6307	5年間オンサイト修理/12x6 Non_CRU			456,600円	479,430円		
13P6308	5年間オンサイト修理/24x7 Non_CRU			558,600円	586,530円		

モニター

マシンタイプ モデル	機器製品名	商品番号	サービスレベル	標準料金	税込料金
494215X	IBM T115 15インチ TFTモニター	41W9508	4年間オンサイト修理/1日24時間 週7日 Non_CRU	11,700円	12,285円
		41W9509	5年間オンサイト修理/1日24時間 週7日 Non_CRU	23,500円	24,675円
494317X	IBM T117 17インチ TFTモニター	41W9510	4年間オンサイト修理/1日24時間 週7日 Non_CRU	16,100円	16,905円
		41W9511	5年間オンサイト修理/1日24時間 週7日 Non_CRU	32,300円	33,915円
494419X	IBM T119 19インチ TFTモニター	41W9512	4年間オンサイト修理/1日24時間 週7日 Non_CRU	23,500円	24,675円
		41W9513	5年間オンサイト修理/1日24時間 週7日 Non_CRU	47,000円	49,350円
494520X	IBM T120 20.1インチ TFTモニター	41W9514	4年間オンサイト修理/1日24時間 週7日 Non_CRU	33,800円	35,490円
		41W9515	5年間オンサイト修理/1日24時間 週7日 Non_CRU	67,600円	70,980円

モニター（保守サービスはレノボ・ジャパンの扱いとなります。詳しくはThinkPlus Servicesをご参照ください。）

<http://www-6.ibm.com/jp/pc/service/thinkplus/thinkplus.html>

マシンタイプ モデル	機器製品名	商品番号	サービスレベル	標準料金	税込料金
90P0720/23K1335	15型 TFT モニター L150P/15型 TFT モニター L150	41C9607	2年間オンサイト修理/12x6	7,000円	7,350円
90P0723	17型 TFT モニター L170P	41C9608	3年間オンサイト修理/12x6	12,000円	12,600円
		41C9609	4年間オンサイト修理/12x6	17,000円	17,850円
レノボ・ジャパン製品番号		41C9615	2年間COEサービス	3,000円	3,150円
6636HB1/6636AC2	ThinkVision /ThinkVision L150	41C9616	3年間COEサービス	6,000円	6,300円
6734HB0	ThinkVision L170	41C9617	4年間COEサービス	9,000円	9,450円
39R6096	17型 TFT モニター L171P	41C9640	4年間COEサービス	3,400円	3,570円
9417HB7	ThinkVision L171p（3年COE保証）	41C9641	4年間オンサイト修理/12x6	12,200円	12,810円
90P0732	19型 TFT モニター L191P	41C9646	2年間COEサービス	3,100円	3,255円
レノボ・ジャパン製品番号		41C9647	3年間COEサービス	6,200円	6,510円
9419HB7	ThinkVision L191p	41C9648	4年間COEサービス	9,300円	9,765円
		41C9649	2年間オンサイト修理/12x6	10,900円	11,445円
		41C9650	3年間オンサイト修理/12x6	18,700円	19,635円
		41C9651	4年間オンサイト修理/12x6	26,500円	27,825円
90P0735	20型 TFT モニター L200P	41C9657	2年間オンサイト修理/12x6	17,800円	18,690円
レノボ・ジャパン製品番号		41C9658	3年間オンサイト修理/12x6	32,800円	34,440円
6736HC9	ThinkVision L200p	41C9659	4年間オンサイト修理/12x6	47,800円	50,190円

12×6...月曜日～土曜日 08:00 - 20:00 (12時間×週6日)

24×7...月曜日～日曜日 00:00 - 24:00 (24時間×週7日)

オンサイト修理サービスとは、技術員がお客様のPC設置場所にお伺いして機器の修理をいたします。

オンサイト・スーパー・サービス (Non\_CRU+FW)とは障害箇所がお客様責任でインストール、適用して頂くことになっているIBM提供の機械コード(マイクロコード、BIOS、デバイスドライバー)をお客様に代わって技術員がインストール適用します。また障害箇所がCRU製品である場合でも、技術員が機械設置場所に訪問して新しいICRU部品に交換します。

機械コード予防保守又はお客様要望による機械コード(マイクロコード、BIOS、デバイスドライバー)更新はこのサービスをお買い上げのお客様に限って別途特別料金で提供いたします。



# オプション&OS別ドライバー提供リスト

この表は、各オプション製品に対するデバイス・ドライバー等が、各OS標準もしくはIBMにより提供されていることを示したものです。各システム装置と、OS、オプションのサポート状況に関しましては、各システム装置のシステムガイドをご参照ください。...動作確認済み、...日本国内において動作確認済み

P/N	製品名	Red Hat Enterprise Linux AS/ES/WS 4 for AMD64/EM64T	Red Hat Enterprise Linux AS/ES/WS 4 for x86	Red Hat Enterprise Linux AS 3 for AMD64/EM64T	Red Hat Enterprise Linux AS/ES/WS 3 for x86	Red Hat Enterprise Linux AS 2.1 for the Intel Itanium2 Processor	Red Hat Enterprise Linux AS/ES/WS 2.1	Red Hat 9.0	Red Hat 8.0	Red Hat 7.3	Red Hat 7.2	TurboLinux Enterprise Server 8.0	TurboLinux Enterprise Server 8.0 for the Itanium Processor Family	SUSE LINUX Enterprise Server 9.0 for AMD64/EM64T	SUSE LINUX Enterprise Server 9.0 for x86	SUSE LINUX Enterprise Server 8.0	SUSE LINUX Standard Server 8.0	SUSE Linux Enterprise Server 8.0 for Intel Itanium2 Processor Family	SUSE Linux Enterprise Server 8 for AMD 64
<b>ネットワークカード</b>																			
34L5202	High-Speed 100/16/4 Token-Ring PCI マネジメント・アダプター																		
34L5002	16/4 TOKEN-RING PCI マネジメント・アダプター																		
06P3601	10/100 Ethernet サーバー・アダプター																		
31P6301	NetXtreme 1000T Ethernetアダプター																		
31P9601	PRO/1000 モンタナ・イーサネット・アダプター																		
31P6401	NetXtreme1000 デュアルポートEthernetアダプター																		
22P7801	NetXtreme 1000 SX ファイバー-Ethernetアダプター																		
73P2701	IBM PRO/1000 デュアルポートEthernetアダプター																		
73P4001	Netxxtreme 1000 SX+ Ethernet アダプター																		
73P4101	Netxxtreme 1000 T+ Ethernet アダプター																		
73P4201	Netxxtreme 1000 T+ デュアルポート Ethernet アダプター																		
30R5001	10GbE SR サーバー・アダプター																		
<b>ストレージコントローラー</b>																			
71P8594	Ultra320 SCSIコントローラー																		
13N2249	Ultra320 SCSI コントローラー																		
19K4646	PCI Ultra160 SCSI アダプター																		
71P8592	IBM ATA133 RAID コントローラー																		
71P8648	IBM ServeRAID 7i SATA コントローラー																		
25P3492	ServeRAID 5i コントローラー																		
13N2190	IBM ServeRAID 6i+ コントローラー																		
71P8642	ServeRAID7k RAID コントローラー																		
13N2227	ServeRAID-8i SAS RAID コントローラー																		
39R8729	ServeRAID-8i SAS コントローラー																		
06P5740	ServeRAID-4Lx Ultra160 SCSI コントローラー (1チャンネル)																		
32P0033	ServeRAID-6M コントローラー																		
02R0988	ServeRAID-6M コントローラー(256MB キャッシュ)																		
73P3601	iSCSI Server アダプター																		
13N1873	2Gbpsファイバーチャネル・ホスト・バス・アダプター																		
24P0960	DS4000 FC2-133 ホスト・バス・アダプター																		
00N6881	FASiT ホスト・アダプター																		
<b>システム管理</b>																			
09N7593	リモート管理アダプター																		
59P2994	リモート管理アダプターII (J)																		
73P9341	リモート管理アダプター II SlimLine																		
<b>オプティカルドライブ 添付ソフトウェアはサポート対象外です。</b>																			
22P7047	8倍速DVD-ROMスリム・ドライブ																		
32R2905	CD-RW/DVD-ROM コンボドライブ																		
32R2906	マルチバーナー ドライブ プラス																		
<b>ファイバーチャネル製品</b>																			
174290U	DS4500 ミッドレンジ・ディスク・システム																		
17421RU	FASiT700 ストレージ・サーバー																		
172260U	DS4300 ミッドレンジ・ディスク・システム モデル60U																		
172410U	DS4100 ミッドレンジ・ディスク・システム																		

## 各システム装置別リモート管理アダプターII (J) (59P2994)サポートOS表

	xSeries 205	xSeries 206	xSeries 225	xSeries 226	xSeries 235	xSeries 255	xSeries 305	xSeries 306	xSeries 335	xSeries 345	xSeries 365
Windows Server 2003 x64 Enterprise Edition											
Windows Server 2003 Standard x64 Edition											
Windows Server 2003 Enterprise Edition (32bit)											
Windows Server 2003 Standard Edition (32bit)											
Windows Server 2003 Web Edition (32bit)											
Windows 2000 Server											
Windows 2000 Advanced Server											
Red Hat Enterprise Linux AS/ES/WS 4 for AMD64/EM64T											
Red Hat Enterprise Linux AS/ES/WS 4 for x86											
Red Hat Enterprise Linux AS 3 for AMD64/EM64T											
Red Hat Enterprise Linux AS 3 for x86											
Red Hat Enterprise Linux ES 3											
Red Hat Enterprise Linux AS 2.1											
Red Hat Linux 9											
Red Hat Linux 8.0											
Red Hat Linux 7.3											
SUSE LINUX Enterprise Server 8											

## 各システム装置別リモート管理アダプターII Slimline (73P9341)サポートOS表

	xSeries 236	xSeries 260	xSeries 336	xSeries 346	xSeries 366	xSeries 460
Windows Server 2003 x64 Enterprise Edition						
Windows Server 2003 Standard x64 Edition						
Windows Server 2003 Enterprise Edition (32bit)						
Windows Server 2003 Standard Edition (32bit)						
Windows Server 2003 Web Edition (32bit)						
Windows 2000 Server						
Windows 2000 Advanced Server						
Red Hat Enterprise Linux AS/ES/WS 4 for AMD64/EM64T						
Red Hat Enterprise Linux AS/ES/WS 4 for x86						
Red Hat Enterprise Linux AS 3 for AMD64/EM64T						
Red Hat Enterprise Linux AS 3 for x86						
Red Hat Enterprise Linux ES 3 for AMD64/EM64T						
Red Hat Enterprise Linux ES 3 for x86						
Red Hat Enterprise Linux WS 3 for x86						
SUSE LINUX Enterprise Server 9 for AMD64&EM64T						
SUSE LINUX Enterprise Server 9 for x86						
SUSE LINUX Enterprise Server 8						
SUSE LINUX Standard Server 8						



# オプション & OS別ドライバー提供リスト

この表は、各オプション製品に対するデバイス・ドライバー等が、各OS標準もしくはIBMにより提供されていることを示したものです。各システム装置と、OS、オプションのサポート状況にしましては、各システム装置のシステムガイドをご参照ください。...動作確認済み、...日本国内において動作確認済み

P/N	製品名	Windows Server 2003 Enterprise x64 Edition	Windows Server 2003 Standard x64 Edition	Windows Server 2003 Enterprise Edition (32bit)	Windows Server 2003 Standard Edition (32bit)	Windows Server 2003 Web Edition (32bit)	Windows 2000 Server	Windows 2000 Advanced Server
<b>ネットワーク・カード</b>								
34L5202	High-Speed 100/16/4 Token-Ring PCI マネジメント アダプター							
34L5002	16/4 TOKEN-RING PCI マネジメント アダプター							
06P3601	10/100 Ethernet サーバー アダプター							
31P9601	PRO/1000 モンタナイーサネット アダプター							
73P2701	IBM PRO/1000 デュアルポート Ethernet アダプター							
22P7801	NetXtreme 1000 SX ファイバー Ethernet アダプター							
31P6301	NetXtreme 1000T Ethernet アダプター							
31P6401	NetXtreme1000 デュアルポート Ethernet アダプター							
73P4001	NetXtreme 1000 SX+ Ethernet アダプター							
73P4101	NetXtreme 1000 T+ Ethernet アダプター							
73P4201	NetXtreme 1000 T+ デュアルポート Ethernet アダプター							
30R5001	10GbE SR サーバー アダプター							
<b>ストレージ・コントローラー</b>								
71P8594	Ultra320 SCSI コントローラー							
13N2249	Ultra320 SCSI コントローラー							
19K4646	PCI Ultra160 SCSI アダプター							
71P8592	IBM ATA133 RAID コントローラー							
71P8648	IBM ServeRAID 7i SATA コントローラー							
25P3492	ServeRAID 5i コントローラー							
13N2190	IBM ServeRAID 6i+ コントローラー							
71P8642	ServeRAID 7k RAID コントローラー							
13N2227	ServeRAID-8i SAS RAID コントローラー							
39R8729	ServeRAID-8i SAS コントローラー							
06P6740	ServeRAID-4Lx Ultra160 SCSI コントローラー (1チャンネル)							
32P0033	ServeRAID-6M コントローラー							
02R0988	ServeRAID-6M コントローラー (256MB キャッシュ)							
73P3601	iSCSI Server アダプター							
13N1873	2Gbps ファイバーチャネル・ホスト・バス アダプター							
24P0960	DS4000 FC2-133 ホスト・バス アダプター							
00N6881	FAST ホスト アダプター							
<b>テープ装置 Windows バックアップ</b>								
48P7042	20/40GB TR7 IDE テープ駆動機構							
59P6746	VXA-2 80/160GB テープドライブ							
71P9145	36/72GB DDS G5 テープ ドライブ							
00N7991	20/40GB 4mm DAT 駆動機構 (DDS-4)							
00N7992	120/240GB DDS-4 テープ オートローダー							
59P6719	40/80GB ハーフハイト DLT V800 テープ ドライブ							
59P6745	80/160GB ハーフハイト DLT V160 テープ ドライブ							
25R0005	200/400GB ハーフハイト LTO Ultrium2 テープドライブ							
59P6736	SDLT320 Tape ドライブ							
59P6717	100/200GB ハーフハイト LTO テープ ドライブ							
00N8016	100/200GB LTO テープ機構							
59P6744	200/400GB LTO Ultrium2 テープドライブ							
360716X	1760GB/3.5TB S-DLT Tape オートローダー							
360726X	3607シリーズ 1.6/3.2TB LTO オートローダー							
36232LX	3623シリーズ 1.6/3.2TB LTO 2 テープ オートローダー							
4560SLX	SDLT/LTO モジュール テープライブラリ (Rack)							
<b>システム管理</b>								
09N7593	リモート管理アダプター							
59P2994	リモート管理アダプター-II (J)							
73P9341	リモート管理アダプター-II SlimLine							
<b>オプション ドライブ 添付ソフトウェアはサポート対象外です。</b>								
22P7047	8倍速DVD-ROMスリム・ドライブ							
32R2905	CD-RW/DVD-ROM コンボドライブ							
32R2906	マルチバーナー ドライブ プラス							
<b>ファイバー・チャネル製品</b>								
174290U	DS4500 ミッドレンジ・ディスクシステム							
17421RU	FAST1700 ストレージサーバー							
172260U	DS4300 ミッドレンジ・ディスクシステム モデル60U							
172410U	DS4100 ミッドレンジ・ディスクシステム							

## OS別オンボード・コントローラー・ドライバー対応状況

システム装置	タイプ	Chip	Windows Server 2003 x64 Edition	Windows Server 2003 (32bit)	Windows 2000 Server	Red Hat Enterprise Linux AS/ES/WS 4	Red Hat Enterprise Linux AS/ES/WS 3	SUSE LINUX Enterprise Server 9
xSeries 206	SATA	SATA-150 controller (on planer)						
	SCSI	Adaptec® 7901						
	RAID	HostRAID						
xSeries 206m	SATA	内蔵SATA Controller						
	SAS	内蔵SAS Controller						
	RAID	ServeRAID-8e						
xSeries 226	SATA	SATA-150 controller (on planer)						
	SCSI	Adaptec® 7902						
	RAID	HostRAID						
xSeries 236	SCSI	Adaptec® 7902						
	RAID	HostRAID						
xSeries 255	SCSI	Adaptec® 7899						
xSeries 260	SAS	Adaptec® 9410						
xSeries 306	SATA	SATA-150 controller (on planer)						
	RAID	HostRAID						
	SATA	内蔵SATA Controller						
xSeries 306m	SAS	内蔵SAS Controller						
	RAID	ServeRAID-8e						
xSeries 336	SCSI	LSI Logic® 53C1020						
	RAID	LSI RAID						
xSeries 346	SCSI	Adaptec® 7902						
	RAID	HostRAID						
xSeries 385	SCSI	LSI Logic® 53C1030						
xSeries 366	SAS	Adaptec® 9410						
xSeries 445	SCSI	LSI Logic® 53C1030						
	RAID	LSIRAIID						
xSeries 455	SCSI	LSI Logic® 53C1030						
	RAID	LSIRAIID						
xSeries 460	SAS	Adaptec® 9410						
HS20 (8832)	IDE	ATA-100 controller (on planer)						
	RAID	MegaRAID						
HS20 (8843)	SCSI	LSI Logic® 53C1020						
	RAID	LSI RAID						
LS20 (8850)	SCSI	LSI Logic® 53C1020						
	RAID	LSI RAID						
SCSI拡張モジュール (26K4847/26K4817)	SCSI	LSI Logic® 53C1020						
	RAID	LSI RAID						
eServer 326m	SCSI	LSI Logic® 53C1020						
	RAID	LSI RAID						

(2006/1/19 現在)

## IBM Internet Homepage/PC Sales Center

より詳しい情報は...

インターネット・ホームページ <sup>1</sup>

インテル・アーキテクチャー・サーバー xSeries

**<http://www.ibm.com/jp/eserver/xseries/>**

パーソナル・ワークステーション IntelliStation

**<http://www.ibm.com/jp/pc/intellistation/>**

製品のカタログや役に立つ情報をインターネットを使ってご覧いただくことが可能です。

<sup>1</sup> このサービスに関する情報は2005年12月現在のものです。Webに掲載されているサービス内容やURL等は事前の予告なしに変更する場合がありますので、あらかじめご了承ください。

お問い合わせは、  
IBM ビジネス・パートナー、製品販売店、弊社営業担当員、または、ダイヤルIBMへ。

ダイヤルIBM 受付時間：月 - 金 9:00 ~ 18:00 (祝日、12/30-1/3を除く)

**0120-041-992** フリーダイヤル

携帯電話でおかけのお客様は下記の電話番号をご利用ください。

**03-6220-8002**

(この場合、通話料金はお客様のご負担となります。)

### ビジネスパートナー様向けお問合せ窓口

BP コンタクト IBM (xSeries 窓口)

営業時間 平日 9:00 ~ 12:00 および 13:00 ~ 17:00 (祝日、日本IBM創立記念日、12/30 ~ 1/3を除く)

**0120-07-2004** フリーダイヤル: ガイダンスに従ってビジネスパートナー番号を入力してください。

ビジネスパートナー番号入力後、更にガイダンスに従い、窓口をご選択願います。

<PC セールス・センターお問合せ対象製品 >

@server xSeries/BladeCenter/Intellistation Pro/@server OpenPower/TotalStorage/IBM プリンター

(注意事項)

- ・ブッシュ回線の電話よりお電話いただきますようお願いいたします。ダイヤルバルス回線の場合は、音声ガイダンスが流れ終わった後で番号をダイヤル願います。
- ・携帯電話、PHSからのアクセスを受け付けておりませんので、予めご了承ください。
- ・ご利用状況により、窓口受付時間を見直させていただく可能性がございます。悪しからずご了承くださいませようお願い申し上げます。

### グローバル・ファイナンス事業部

フリーダイヤル:

**0120-77-0409**

URL:

**<http://www.ibm.com/financing/jp/>**

「IBMダイレクト価格」は、IBMの直販による提供価格であり、ビジネス・パートナーなど再販者の販売価格を拘束するものではありません。弊社WEBサイトでは供給状況などの事情により一部の製品を掲載しており、「IBMダイレクト価格」製品すべてが弊社WEBサイトで購入できることを意味するものではありません。

当(カタログ)製品の価格には、配送・セットアップ・ソフトウェアのインストール・操作指導等に要する費用は含まれておりません。

IBM、e-business ロゴ、@server、Active Memory、AIX、AIX 5L、Chipkill、Light Path Diagnostics、ServeRAID、XA-32、X-Architecture、Xcel4、XpandOnDemand、xSeries、BladeCenter、ServerGuide、NetBAY3、OS/2 Warp、Hummingbird、IBM、Netfinity、Wake on LAN、IntelliStation、SMART Reaction、Universal Management Agent は、IBM Corporation の商標。

Microsoft、Windows、Windows NT および Windows ロゴは Microsoft Corporation の米国およびその他の国における商標。

Intel、Pentium、Xeon は Intel Corporation の米国およびその他の国における商標。

他の会社名、製品名およびサービス名等はそれぞれ各社の商標。



日本アイビーエム株式会社

〒106-8711 東京都港区六本木 3-2-12

12-05 Produced in Japan

このカタログで使用されている製品の写真等は、出荷時のものと一部異なる場合があります。また仕様は事前の予告なしに変更することがあります。製品、サービス等の詳細については、弊社もしくはIBM 特約店の営業担当員にご相談ください。このカタログに記載の価格は、2005年12月現在のものです、事前の予告なしに変更する場合があります。また、表示金額は、事業者向けの本体価格であり消費税は含まれません。当カタログ記載の製品にプリインストールあるいは添付されているソフトウェア製品につきましては、その梱包方法および内容物に関し、市販されているものと異なる場合があります。