

# IBM System x™ 3350 (4193)

## System Guide

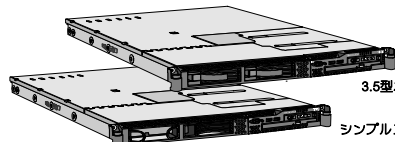

3.5型ホットスワップ SATA/SAS HDDモデル

シンプルスワップ SATA HDDモデル

●このカタログに記載されているオプション・サポート状況および価格は、2008年01月28日現在のもので、事前の予告なしに変更する場合があります。表示金額は、事業者向けの本体価格であり消費税は含まれません。

### IBM System x 3350 Spec

		System x 3350			
モデル		シンプルスワップ SATA HDDモデル		3.5型ホットスワップ SATA/SAS HDDモデル	
製品番号		4193-32J	4193-42J	4193-44J	4193-52J
IBMダイレクト価格 (税別)		180,000円	190,000円	200,000円	210,000円
タイプ		ラック(1U)			
搭載CPU数		1 (最大1)			
プロセッサ	タイプ	デュアルコア インテル® Xeon® プロセッサ 3065	デュアルコア インテル® Xeon® プロセッサ 3075		デュアルコア インテル® Xeon® プロセッサ E3110
	2次キャッシュ	デュアルコア、インテル® 64対応 4MB ECC (フルスピード)			
	動作周波数	2.33GHz	2.66GHz	6MB (フルスピード)	
	フロント・サイド・バス	1333MHz			
チップセット		Intel 3210			
主記憶 (PC2-5300対応 DDR2 SDRAM)	標準容量	1GB ECC non-chipkill			
	DIMM装着状況	2 x 512MB			
	DIMMソケット数(空き)	4(2)			
ビデオ・サブシステム		SVGA (ATI-RN50(ES1000))			
ビデオ・メモリー		16 MB			
ディスク・インターフェース	タイプ	SATA (オンボード)	SATA/SAS (ドーター・カード:RAID 0,1,E機能付き)		
	内部ポート数	2			
	外部コネクタ	0			
補助記憶装置 (内蔵)	FDD	N/A			
	標準HDD容量	オープン			
	最大HDD容量※2	1.5TB※3			1.5TB/600GB※4
ストレージ・ベイ (空き)		5.25型スリムハイト 3.5型スリムハイト		IDE 8倍速 DVD-ROM/24倍速 CD-RW	
拡張スロット (空き)		2(2):シンプルスワップ		1(0)	
インターフェース		ハーフサイズ 2(2)			
ネットワーク・インターフェース		シリアル(16550A互換) x1、USB2.0 x4 (フロント x2、リア x2)、システム管理ポート x1、モニター(フロント x1、リア x1)			
システム管理機能		標準装備 (mini BMC、IPMI 2.0準拠)			
本体寸法 (mm)		440 (W) X 711 (D) X 43 (H)			
質量 (kg)		12.7 (最小構成)、15.6 (最大構成)			
環境対応		RoHS指令準拠			
ホットスワップ電源ユニット (標準/最大)		1/2 (450W) (オートリスタート機能付※5)			
電源		AC 100-240V ※6/47-63Hz(入力電圧を自動的に検知し、適切なモードで稼動します)			
発熱量 (最大構成 / 出荷構成)		400W (1,365 Btu/Hr) / 116W (396 Btu/Hr)			
入力電力量 (最大/最小)		0.400kVA / 0.116kVA			
消費電力 (最大/出荷)		400W / 116W			
エネルギー消費効率※7		区分、0.003	区分、0.002	区分、0.002	区分、0.002
サポートOS※8		Windows Server™ 2003(SP1) / 2003 R2 Enterprise x64 Edition、Windows Server™ 2003(SP1) / 2003 R2 Standard x64 Edition、Windows Server™ 2003(SP1) / 2003 R2 Enterprise Edition(32bit)、Windows Server™ 2003(SP1) / 2003 R2 Standard Edition(32bit)、Windows Server™ 2003 Web Edition Red Hat Enterprise Linux AS/ES/WS 4 for AMD64/EM64T (Update5以降)※13、SUSE LINUX Enterprise Server 10 for AMD64/EM64T(SP1)※13※16、SUSE LINUX Enterprise Server 10 for x86(SP1)※13※16			
添付ソフトウェア		IBM Director、ServerGuide			
付属品		電源コード (NEMA 5-15P x1、IEC320-C14 x1)、ラック・キット、インストール・ガイド、ユーザーズ・ガイド、ドキュメントCDパック			
サービス		スタートアップ 90 (ヘルプライン簡易版)※10			
保証	国内での修理	3年間部品/3年間オンサイト修理・保証サービス (24時間×週7日/CRU)			
	海外での修理	あり:修理依頼国での修理方法 (IWS/ハードウェア国際保証サービス)に準ずる			

※1 標準装備のメモリーを取り外し、4 x 2GBメモリーに付け替える必要があります。  
 ※2 ハードドライブ容量に関しては、MBは100万バイトを表し、GBは10億バイトを表します。ユーザーがアクセスできる総容量は作業環境によって変化します。  
 ※3 750GB シンプルスワップ SATA HDDを2台装着した場合。  
 ※4 SATA の場合750GBのハードディスク、SASの場合300GBのハードディスクをそれぞれ2台装着した場合。SATA HDDとSAS HDDは混在できません。  
 ※5 電源障害 (停電等)からの復電時にサーバーが自動再始動する機能。  
 ※6 入力電圧に適した電源ケーブルをご使用ください。  
 ※7 エネルギー消費効率とは、エネルギーの使用の合理化に関する法律(昭和54年法律第49号。以下「省エネルギー法」という。)で定める測定方法により測定された消費電力を省エネルギー法で定める複合理論性能で除したものです。  
 ※8 これらのOSはサポートOSであり、使用にあたっては別途購入の必要があります。最新のサポートOS状況および、制限事項につきましては下記URLのOSを検討する\*をご参照ください。  
<http://www.ibm.com/systems/jp/x/config/>  
 ※9 基本OS部分のみ。  
 ※10 システム本体及びサービスを単体で提供することも可能です。詳しくは以下URLをご参照ください。 <http://www.ibm.com/jp/servers/eserver/xseries/ss90/>



内部構成図

本書におけるイラストのサイズ、製品の取り付け位置等は実際の製品と異なる場合があります。

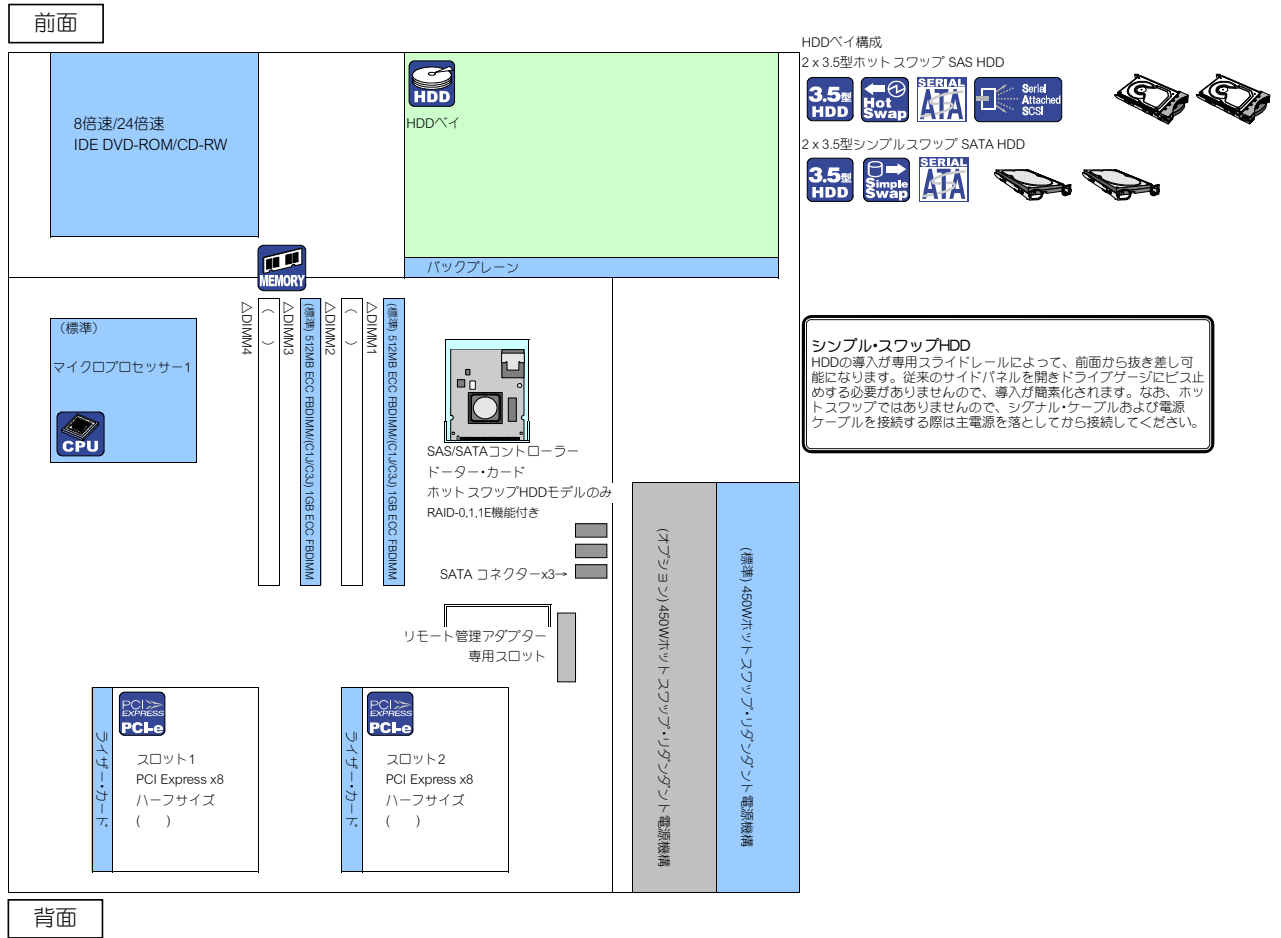

●前面インターフェイス

●ホットスワップ3.5型HDDモデル

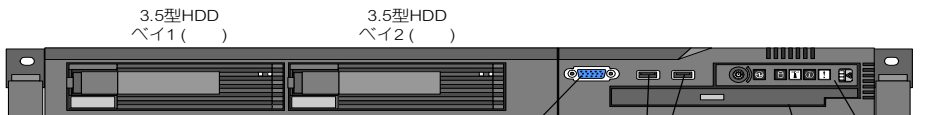

●シンプルスワップ3.5型HDDモデル

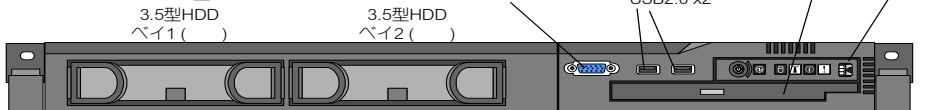

●背面インターフェイス

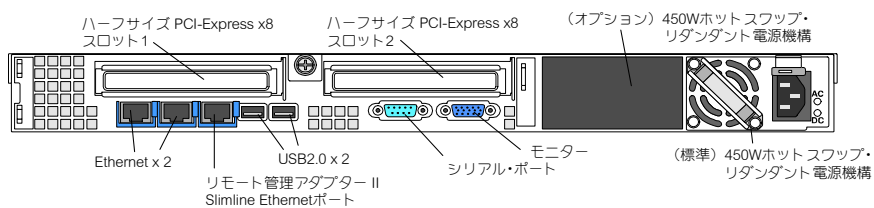



システム装置

●3.5型シンプルスワップ SATA HDDモデル



モデル	OS	IBMダイレクト価格(税別)	主な標準スペック	
4193-32J		180,000円	デュアルコア Xeon 3065 (4MB L2キャッシュ/2.33GHz/1333MHz FSB)、1GBメモリー、3.5型シンプルスワップSATA HDDモデル、標準HDDなし。	
4193-42J		190,000円	デュアルコア Xeon 3075 (4MB L2キャッシュ/2.66GHz/1333MHz FSB)、1GBメモリー、3.5型シンプルスワップSATA HDDモデル、標準HDDなし。	

●3.5型ホットスワップ SATA/SAS HDDモデル



モデル	OS	IBMダイレクト価格(税別)	主な標準スペック	
4193-44J		200,000円	デュアルコア Xeon 3075 (4MB L2キャッシュ/2.66GHz/1333MHz FSB)、1GBメモリー、3.5型ホットスワップSATA/SAS HDDモデル、標準HDDなし。	
4193-52J		210,000円	デュアルコア Xeon E3110 (6MB L2キャッシュ/3GHz/1333MHz FSB)、1GBメモリー、3.5型ホットスワップSATA/SAS HDDモデル、標準HDDなし。	



メモリー・オプション

41Y2726	9,000円	512MB(1x512MB) PC2-5300 CL5 ECC DDR2 SDRAM DIMM	
41Y2729	30,000円	2GB(2x1GB) PC2-5300 CL5 ECC DDR2 SDRAM DIMM KIT	このオプションはDIMM 2枚1組のセットです。
41Y2732	150,000円	4GB(2x2GB) PC2-5300 CL5 ECC DDR2 SDRAM DIMM KIT	このオプションはDIMM 2枚1組のセットです。

メモリー・ソケット数 : 4 (空きソケット 2 | 1BJ & 2BJのみ空きソケット 3)

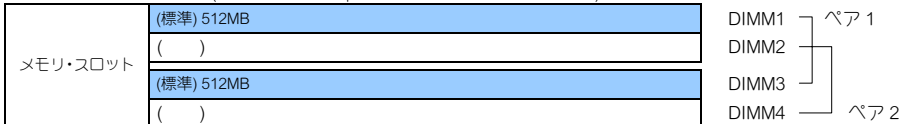

●メモリーの導入について

構成 1	DIMM 1 & DIMM 3	DIMM 1にDIMM 3と同サイズ、同タイプのDIMMを導入してください。
構成 2	DIMM 1 & DIMM 3、DIMM 2 & DIMM 4	次に追加する場合にはDIMM 2、DIMM 4に同サイズ、同タイプのDIMMを追加してください。

●メモリーの追加枚数について

2Way インターリーブをサポートしています。ペア1(DIMM1-DIMM3)、ペア2(DIMM2-DIMM4)に同サイズ、同タイプのメモリー2枚を組み合わせ導入して下さい。なお、3枚の構成はサポートされません。

●BIOSおよびOSで表示されるメモリー容量について

4GB以上の(物理または論理)メモリーを取り付けると、一部のメモリーはさまざまなシステム・リソース用に予約され、オペレーティング・システムでは使用不可になります。システム・リソース用に予約されるメモリーの量は、オペレーティング・システム、サーバーの構成、および構成済みPCI オプションによって決まります。

●2GBメモリーとその他のサイズのメモリーを導入する場合

2GBメモリーのペアと、その他のサイズのペアを同時に導入する場合、2GBメモリーはDIMM1 & DIMM3に導入してください。

メモリー構成例※1



番号	品名	総容量	1GB	2GB	2GB	3GB	4GB	4GB	5GB	6GB	8GB
標準	1GB PC2-5300 (2x512MB) ECC		○	○	—	○	—	—	○	—	—
41Y2726	512MB PC2-5300 (1x512MB) ECC	組数	—	2	—	—	—	—	—	—	—
41Y2729	2GB PC2-5300 (2x1GB) ECC	組数	—	—	1※2	1	2※2	—	—	1※2	—
41Y2732	4GB PC2-5300 (2x2GB) ECC	組数	—	—	—	—	—	1※2	1	1※2	2※2
		総枚数	2枚	4枚	2枚	4枚	4枚	2枚	4枚	4枚	4枚

※1 このメモリー構成例はこのモデルで構成可能な構成をすべて示しているわけではありません。

※2 標準メモリーを取り外す必要があります。

**PCI** PCI アダプター・オプション

●システム装置PCIスロット構成

-  ( ) PCI-Express x8 スロット スロット1 (ハーフサイズ、フルハイト)
-  ( ) PCI-Express x8 スロット スロット2 (ハーフサイズ、フルハイト)

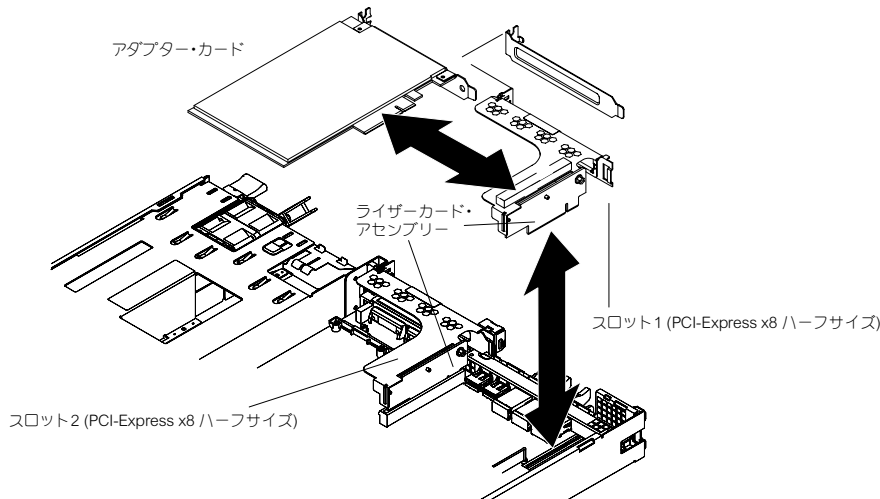

**Array** ディスク・アレイ・コントローラー

●内蔵HDDのRAID構成用オプション

ホットスワップSATA/SAS HDDモデルのみ。

↓より冗長性、拡張性の高いRAID構成を組みたい場合

番号	品名	IBMダイレクト価格(税別)	PCI/PCI-X	対応スロット	
				1	2
43W4296	ServeRAID-MR10i コントローラー	70,000円	PCI Express x8	○	—
	キャッシュ 256MB RAIDレベル 0,1,10,5,6,50,60	ホットスワップ SATA/SAS HDDモデルのみのサポートです。 内蔵ポートx2(1ポートにつき4台まで接続可能)			



●バッテリー・バックアップ付きキャッシュにアップグレードする場合

43W4299	ServeRAID-MR10i用バッテリー	20,000円
---------	-----------------------	---------

予期されない電力供給停止の間に最大72時間のデータ保護を提供します。

番号	品名	IBMダイレクト価格(税別)	PCI/PCI-X	対応スロット	
				1	2
43W4339	ServeRAID-MR10M コントローラー	158,000円	PCI Express x8	○	—
	キャッシュ 256MB (バッテリー・バックアップ付き) RAIDレベル 0,1,10,5,6,50,60	SASインターフェイスRAIDコントローラー、 外付けポートx2 (SFF-8088)。ハーフサイズ/Low profile。			

**SCSI** ●SCSIコントローラー

番号	品名	IBMダイレクト価格(税別)	PCI/PCI-X	対応スロット	
				1	2
43W4324	Ultra320 SCSI コントローラー(PCI-E)	32,000円	PCI Express x1	○	○
	68ピンの内部コネクタと1つの外部VHDCIコネクタを装備。1チャンネル。データ転送速度 320Mbps。 Low-Profileブラケット付属。				

 **Ultra320 SCSI コントローラー(43W4324) 導入時の注意事項**

サポートOS  
 Windows 2000、Windows Server 2003  
 Red Hat Enterprise Linux 3 (Update8)  
 Red Hat Enterprise Linux 4 (Update3,4,5)  
 Red Hat Enterprise Linux 5  
 SUSE LINUX Enterprise Server 10 (SPなし)  
 SUSE LINUX Enterprise Server 9 (SP3)  
 VMware ESX Server 3

Linux ではバイナリコードでのインストールのみサポート。  
 src.rpm からのビルドはサポートされません。



●SAS ホスト・バス・アダプター

番号	品名	IBMダイレクト価格(税別)	PCI/PCI-X	対応スロット	
				1	2
25R8060	SAS HBAコントローラー(PCI-Express)	86,000円	PCI Express x8	○	○
	SAS 3Gbps RAIDレベル 0,1,1E			内部4ポート、外部1ポートのSASコネクタを装備 8レーン、2.5Gbps PCI-Express をサポート。	



●ファイバー・チャネル・アダプター

番号	品名	IBMダイレクト価格(税別)	PCI/PCI-X	対応スロット	
				1	2
39R6525	Qlogic 4Gb ファイバーチャネルシングルポート HBA(PCI-Express)	160,000円	PCI Express x4	○	○
	PCI Express x4対応、ハーフサイズの1ポート・ホスト・バス・アダプター。4Gbpsファイバーチャネル。 Low-Profile対応、Qlogic QLE2460同等品。				
39R6527	Qlogic 4Gb ファイバーチャネルデュアルポート HBA(PCI-Express)	246,000円	PCI Express x4	○	○
	PCI Express x4対応、ハーフサイズの2ポート・ホスト・バス・アダプター。4Gbpsファイバーチャネル。 Low-Profile対応、Qlogic QLE2462同等品。				
42C2069	Emulex 4Gb シングルポート FC HBA(PCI-E)	158,000円	PCI Express x4	○	○
	PCI Express x4対応、ハーフサイズの1ポート・ホスト・バス・アダプター。4Gbpsファイバーチャネル。 Low-Profile対応、Emulex LPe11000同等品。				
42C2071	Emulex 4Gb デュアルポート FC HBA(PCI-E)	240,000円	PCI Express x4	○	○
	PCI Express x4対応、ハーフサイズの2ポート・ホスト・バス・アダプター。4Gbpsファイバーチャネル。 Low-Profile対応、Emulex LPe11002同等品。				



DS3400  
Total Storage  
DS Family



●iSCSIコントローラー

番号	品名	IBMダイレクト価格(税別)	PCI/PCI-X	対応スロット	
				1	2
39Y6146	Qlogic iSCSI シングルポート HBA (PCI-E)	98,000円	PCI Express x4	○	○
	ストレージデータをIPプロトコルに変換します。Qlogic QLE4060C同等品。 RJ45ポート、CAT5/6ケーブルリングを提供します。Low-Profileブラケット付属。				
42C1770	Qlogic iSCSI デュアルポート HBA (PCI-E)	148,000円	PCI Express x4	○	○
	ストレージデータをIPプロトコルに変換します。Qlogic QLE4062C同等品。 RJ45ポートx2、CAT5/6ケーブルリングを提供します。Low-Profileブラケット付属。				



DS3300



DS3300

DS3200/DS3300/DS3400、ファイバー・チャネル・ディスク製品の構成に関しましては、各構成ガイドをご参照ください。



## ハードディスク・ドライブ

### ●3.5型シンプルスワップ SATA HDD モデル



MODEL	価格	容量	回転数	サポート・ベイ
39M4504	16,000円	160GB シンプルスワップ 3Gb/s SATA HDD	(7,200rpm)	1~2
39M4508	22,000円	250GB シンプルスワップ 3Gb/s SATA HDD	(7,200rpm)	1~2
39M4514	50,000円	500GB シンプルスワップ 3Gb/s SATA HDD	(7,200rpm)	1~2
43W7572	90,000円	750GB シンプルスワップ 3Gb/s SATA HDD	(7,200rpm)	1~2



#### 標準構成

SATAコネクタ x2 標準装備

内蔵SATAコネクタ



## ハードディスク・ドライブ

### ●3.5型ホットスワップSATA/SAS HDD モデル



SATA HDDとSAS HDDは混在できません。

MODEL	価格	容量	回転数	サポート・ベイ
39M4522	16,000円	160GB ホットスワップ 3Gb/s SATA HDD	(7,200rpm)	1~2
39M4526	22,000円	250GB ホットスワップ 3Gb/s SATA HDD	(7,200rpm)	1~2
39M4530	50,000円	500GB ホットスワップ 3Gb/s SATA HDD	(7,200rpm)	1~2
43W7576	90,000円	750GB ホットスワップ 3Gb/s SATA HDD	(7,200rpm)	1~2
40K1043	48,000円	73GB 15K 3.5型 SAS HS HDD	(15,000rpm)	1~2
40K1044	68,000円	146GB 15K 3.5型 SAS HS HDD	(15,000rpm)	1~2
43X0802	134,000円	300GB 15K 3.5型 SAS HS HDD	(15,000rpm)	1~2



#### 標準構成

SATA・SAS RAIDドーターカード



RAID-0,1,1E機能付き

3.5型 HDD モデルの場合



↓より冗長性、拡張性の高いRAID構成を組みたい場合

ServeRAID-MR10i コントローラー

43W4296 70,000円



RAID-0,1,10,5,6,50,60機能付き

標準装備シグナルケーブル

3.5型 HDD モデルの場合



SAS バックプレート (標準装備)

●バッテリー・バックアップ付きキャッシュにアップグレードする場合

ServeRAID-MR10i用/バッテリー

43W4299 20,000円

**選択**



ネットワーク・カード & システム管理



●ネットワーク・カード

システム装置・オンボードNIC…デュアル全二重Ethernet 10Base-T/100Base-TX/1000Base-T (Broadcom 5722x2)  
標準装備されるデュアル Ethernet でネットワークのリダンダント構成を組むことができます。

番号	品名	IBMダイレクト価格(税別)	PCI/PCI-X	対応スロット	
				1	2
39Y6098	Netxtreme 1000 Express Ethernet アダプター PCI Express x1 をサポート。標準PCIブラケットとLow Profile PCIブラケットの両方に対応可能。 オンボードEthernetとチーミング可能。	20,000円	PCI Express x1	○	○
39Y6066	NetXtreme II 1000 Express イーサネット アダプター Broadcom BCM5708Cチップ。標準PCIブラケットとLow Profile PCIブラケットの両方に対応可能。 PCI Express x4 をサポート。オンボードEthernetとチーミング可能。TOE対応。	35,000円	PCI Express x4	○	○
42C1760	10GbE SR サーバー・アダプター(PCI-E) シングルポート・ファイバーアダプター with XPAK モジュールおよびLCコネクタ。最大伝送距離 (62.5µmケーブル:33m、50µmケーブル:300m)。標準PCIブラケットとLow Profile PCIブラケットの両方に対応可能。	650,000円	PCI Express x8	○	○
39Y6136	PRO/1000 PT クラッドポート サーバー・アダプター(PCI-E) PCI Express x4(x4/x8/x16互換) をサポート。標準PCIブラケットとLow Profile PCIブラケットの両方に対応可能。 2xIntel 82571GB Gigabit コントローラー。	70,000円	PCI Express x4	—	○
39Y6126	インテル PRO/1000 PT デュアルポートサーバアダプター PCI Express x4(x4/x8/x16互換) をサポート。標準PCIブラケットとLow Profile PCIブラケットの両方に対応可能。 Intel 82571GB Gigabit コントローラー。	30,000円	PCI Express x4	○	○
42C1750	PRO/1000 PF サーバー・アダプター(PCI-E) PCI Express x4(x4/x8/x16互換) をサポート。標準PCIブラケットとLow Profile PCIブラケットの両方に対応可能。 Intel 82572GI Gigabit コントローラー。LCコネクタ接続。	50,000円	PCI Express x4	○	○



●システム管理

番号	品名	IBMダイレクト価格(税別)	PCI/PCI-X	対応スロット
39Y9566	リモート管理アダプター II SlimLine フルタイムのリモート・アクセスを提供し、リモート管理を単純にします。 インターコネクト接続はできません。導入することによって遠隔地より障害検知および、システム管理を行えます。	61,000円	32bit 33MHz PCI	専用スロット

●ハードウェア障害検知項目

【x3350 (シンプルスワップモデル)】	ファン	温度	電圧	冗長電源	HDD	メモリー	CPU	PFA ※1					
								メモリー	CPU・VRM	ファン	HDD	電源	
LightPath 点灯	○	○	○	○	×	○	○	○	×	×	×	×	×
ベースボード管理コントローラーイベントログへの書き込み	○	○	○	○	×	○	○	○	×	×	×	×	×
ベースボード管理コントローラーからの E-mail 送信	—	—	—	—	—	—	—	—	—	—	—	—	—
ベースボード管理コントローラーからの SNMP トラップ送信	—	—	—	—	—	—	—	—	—	—	—	—	—
ベースボード管理コントローラーから IBM Director サーバーへのアラート通知	○	○	○	○	×	○	○	○	×	×	×	×	×
IBM Director エージェントによる検知	○	○	○	○	×	○※2	×	○	○	○	×	×	×

●ハードウェア障害検知項目

【x3350 (シンプルスワップモデル) + リモート管理アダプター II】	ファン	温度	電圧	冗長電源	HDD	メモリー	CPU	PFA ※1					
								メモリー	CPU・VRM	ファン	HDD	電源	
LightPath 点灯	○	○	○	○	×	○	○	○	×	×	×	×	○
リモート管理アダプターII イベントログへの書き込み	○	○	○	○	×	○	○	○	×	○	×	×	○
リモート管理アダプターII からの E-mail 送信	○	○	○	○	×	○	○	○	×	○	×	×	○
リモート管理アダプターII からの SNMP トラップ送信	○	○	○	○	×	○	○	○	×	○	×	×	○
リモート管理アダプターII から IBM Director サーバーへのアラート通知	○	○	○	○	×	○	○	○	×	○	×	×	○
IBM Director エージェントによる検知	○	○	○	○	×	○※2	×	○	○	○	×	×	○

●ハードウェア障害検知項目

【x3350 (ホットスワップモデル)】	ファン	温度	電圧	冗長電源	HDD	メモリー	CPU	PFA ※1					
								メモリー	CPU・VRM	ファン	HDD	電源	
LightPath 点灯	○	○	○	○	×	○	○	○	×	×	×	×	○
ベースボード管理コントローラーイベントログへの書き込み	○	○	○	○	×	○	○	○	×	×	×	×	○
ベースボード管理コントローラーからの E-mail 送信	—	—	—	—	—	—	—	—	—	—	—	—	—
ベースボード管理コントローラーからの SNMP トラップ送信	—	—	—	—	—	—	—	—	—	—	—	—	—
ベースボード管理コントローラーから IBM Director サーバーへのアラート通知	○	○	○	○	×	○	○	○	×	×	×	×	○
IBM Director エージェントによる検知	○	○	○	○	○※3	○※2	×	○	○	×	○※3	○	○

●ハードウェア障害検知項目

【x3350 (ホットスワップモデル) + リモート管理アダプター II】	ファン	温度	電圧	冗長電源	HDD	メモリー	CPU	PFA ※1					
								メモリー	CPU・VRM	ファン	HDD	電源	
LightPath 点灯	○	○	○	○	○	○	○	○	×	○	×	×	○
リモート管理アダプターII イベントログへの書き込み	○	○	○	○	○	○	○	○	×	○	×	×	○
リモート管理アダプターII からの E-mail 送信	○	○	○	○	○	○	○	○	×	○	×	×	○
リモート管理アダプターII からの SNMP トラップ送信	○	○	○	○	○	○	○	○	×	○	×	×	○
リモート管理アダプターII から IBM Director サーバーへのアラート通知	○	○	○	○	○	○	○	○	×	○	×	×	○
IBM Director エージェントによる検知	○	○	○	○	○※3	○※2	×	○	○	○	○※3	○	○

※1 PFA (Predictive Failure Analysis)障害予知機能:  
色々な状況を監視し、総合的に判断し、24時間から48時間以内に障害が発生する可能性が高いことを事前に通知するものです。  
PFAの警告は、ServeRAID ManagerやIBM Director で検出可能です。

※2 メモリーサイズの変更のみ

※3 ServeRAID 10i 搭載の場合は ServeRAID Manager Extension が必須



外付けテープ・バックアップ装置

テープ・バックアップ装置を接続する場合、SCSI コントローラーが別途必要となります。また内蔵型テープ装置を接続する場合、別途外付けSCSIテープ格納装置が必要になります。

●外付け格納装置・接続ガイド

SCSI接続 0.8mm VHDCI

43W4324 32,000円  
Ultra320 SCSI コントローラー(PCI-E)

必須

42C3910

必須

SCSI アダプター キット 19,800円  
エンクロージャーに導入し、SCSIコントローラーとテープ装置を接続します。各エンクロージャーに対して、格納するテープ装置と同数必要になります。  
●3m外付けSCSIケーブル、SCSI IDセレクターケーブル、SCSIコネクタを同梱

0.8mm VHDCI  
3m 外付け用 LVD SCSI ケーブル (42C3910に1本同梱)

各エンクロージャーとSCSI接続するには、SCSI アダプター キット (42C3910)が必須となります。42C3910は1つのエンクロージャーに対して、格納するテープ装置と同数必要になります。  
例：4U テープ・エンクロージャー (87664UX)にDDS-G5を3台導入する場合  
Ultra320 SCSI コントローラー-2 (39R8743)…3枚  
4U テープ・エンクロージャー (87664UX)…1台  
SCSI アダプター キット (42C3910)…3枚  
36/72GB DDS G5 (39M5656)…3台

●外付け格納装置

番号	品名	IBMダイレクト価格(税別)	高さ	最大格納台数
① 8767HHX	ハーフサイズ テープ・エンクロージャー ●1台のハーフサイズ テープ・ドライブを格納可能。●ラック固定棚に設置した場合は2Uのスペースが必要になります。 ●2.8m電源ケーブル(NEMA-5-15P)x1を同梱	43,400円	外置き(64mm)	ハーフ:1台
② 8768FHX	フルサイズ テープ・エンクロージャー ●1台のフルサイズ テープ・ドライブを格納可能。●ラック固定棚に設置した場合は3Uのスペースが必要になります。 ●2.8m電源ケーブル(NEMA-5-15P)x1を同梱	53,400円	外置き(112mm)	フル:1台
③ 87651UX	1U テープ・エンクロージャー ●ラックマウント型(1U)。最大2台まで、ハーフサイズのテープ装置を格納可能。●2.8m電源ケーブル(NEMA-5-15P)、2.8m電源ケーブル(IEC320-C14)を同梱	81,000円	ラック型(1U)	ハーフ:2台
④ 87664UX	4U テープ・エンクロージャー ●最大4台のフルサイズ テープ・ドライブ、または6台のハーフサイズ テープ・ドライブを格納可能(混在可)。 ●2.8m電源ケーブル(NEMA-5-15P)、2.8m電源ケーブル(IEC320-C14)を同梱	112,400円	ラック型(4U)	ハーフ:6台/フル:4台

●ハーフサイズ内蔵型テープ装置 (SCSIインターフェイス)

番号	品名	IBMダイレクト価格(税別)	高さ	エンクロージャー
39M5656	36/72GB DDS G5 テープ・ドライブ ●最大容量(非圧縮/圧縮)：36GB/72GB●転送速度MB/sec(非圧縮/圧縮)：3.5/7●Ultra2 SCSI ●クリーニング・カートリッジx1、1ドロップ内蔵SCSIケーブルを同梱	95,000円	ハーフサイズ	①,③,④
23K0464 ※1	36/72GB DDS-G5/ARCserve R11.5 キット	193,000円	ハーフサイズ	①,③,④
23K0465 ※2	36/72GB DDS-G5/ARCserve R11.5+DRキット	234,000円	ハーフサイズ	①,③,④

71P9158 IBM DDS G5 データカートリッジ 5巻パック 26,000円

25R0045	VXA-320 160/320GB テープ・ドライブ ●最大容量(非圧縮/圧縮)：160GB/320GB●転送速度MB/sec(非圧縮/圧縮)：12/24●Ultra160 SCSI ●クリーニング・カートリッジx1、1ドロップ内蔵SCSIケーブルを同梱●RoHS指令準拠	174,000円	ハーフサイズ	①,③,④
---------	--	----------	--------	-------

71P9160 IBM VXA2 データカートリッジ 5巻パック 87,000円  
(VXA-320 フォーマットにより倍容量となります)

39M5658	200/400GB ハーフサイズ LTO Ultrium2 テープドライブ ●最大容量(非圧縮/圧縮)：200GB/400GB●転送速度MB/sec(非圧縮/圧縮)：24/48●Ultra160 SCSI ●クリーニング・カートリッジx1、1ドロップ内蔵SCSIケーブルを同梱	298,000円	ハーフサイズ	①,③,④
23K0468 ※1	200/400GB LTO-2HH/ARCserve R11.5 キット	432,000円	ハーフサイズ	①,③,④
23K0469 ※2	200/400GB LTO-2HH/ARCserve R11.5+DRキット	475,000円	ハーフサイズ	①,③,④

71P9159 IBM LTO Ultrium2 データカートリッジ 5巻パック 65,000円

番号	品名	IBMダイレクト価格(税別)	高さ	エンクロージャー
39M5657	400/800GB LTO Ultrium3 テープドライブ ●最大容量(非圧縮/圧縮)：400GB/800GB●転送速度MB/sec(非圧縮/圧縮)：80/160●Ultra160 SCSI ●クリーニング・カートリッジx1、1ドロップ内蔵SCSIケーブルを同梱	498,000円	フルサイズ	②,④
23K0466 ※1	400/800GB LTO-3/ARCserve R11.5 キット	682,000円	フルサイズ	②,④
23K0467 ※2	400/800GB LTO-3/ARCserve R11.5+DRキット	725,000円	フルサイズ	②,④

25R0032 IBM LTO Ultrium3 データカートリッジ 5巻パック 120,000円

※1 BrightStor ARCserve Backup R11.5 for Windowsおよびメディア・カートリッジ5巻パックが同梱されます。  
※2 BrightStor ARCserve Backup R11.5 Disaster Recovery Option for Windowsおよびメディア・カートリッジ5巻パックが同梱されます。

**POWER** 電源オプション

電源ユニット 標準 1個 / 最大 2個

(標準)670Wホットスワップ・リダンダント電源機構

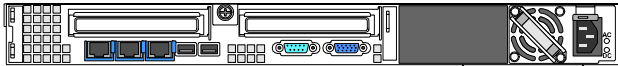

**標準** システム装置に同梱される電源ケーブル  
NEMA5-15P to IEC C13 電源ケーブル(2.8m)  
100V

**標準** IEC320 C14 to IEC C13 電源ケーブル(2.8m)  
100-200V/PDU

**選択** 電源ケーブル・オプション(延長および用途に応じてお選びください。)  
100V : IEC320 C13 - NEMA 5-15P  
39Y7926 2,000円  
NEMA5-15P to IEC C13 電源ケーブル(4.3m)

100-200V/PDU : IEC320 C13 - IEC320 C14  
39Y7932 2,000円  
3.7m 電源コード C12

100-200V/PDU : IEC320 C13 - IEC320 C20  
39Y7938 2,000円  
IEC C13 to C20 ジャンパー・電源ケーブル(2.8m)

UPS  
パワーソース / UPS / PDUへ

サポートされるUPSにつきましては、「サポートマトリクス」をご参照ください。

●冗長電源構成にする場合はこちらのオプションを選択してください。

番号	品名	IBMダイレクト価格(税別)
43V7477	450W ホットスワップ・リダンダント電源機構	14,000円
追加することによって、リダンダント構成が可能です。Y型C14-to dual C13電源コードが同梱されます。		

**標準** 100-200V/PDU : IEC320 C13 - (IEC320 C14 x2)  
32R2815に同梱されるケーブル  
Y型C14-to dual C13 電源ケーブル(1.3m)

**選択** 電源ケーブル・オプション(延長および用途に応じてお選びください。)  
100V : IEC320 C13 - NEMA 5-15P  
39Y7926 2,000円  
NEMA5-15P to IEC C13 電源ケーブル(4.3m)

100-200V/PDU : IEC320 C13 - IEC320 C14  
39Y7932 2,000円  
3.7m 電源コード C12

100-200V/PDU : IEC320 C13 - IEC320 C20  
39Y7938 2,000円  
IEC C13 to C20 ジャンパー・電源ケーブル(2.8m)

UPS  
パワーソース / UPS / PDUへ

サポートされるUPSにつきましては、「サポートマトリクス」をご参照ください。

オプションの450W ホットスワップ・リダンダント電源機構(43V7477)に同梱されるY型C14-to dual C13 電源ケーブル(1.3m)ご利用ガイド

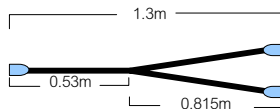

●C14-to dual C13電源コード接続例

①リダンダント電源ユニットとの接続

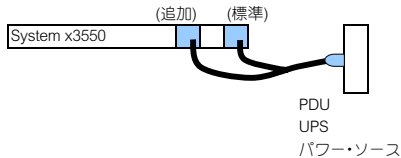

②System x3550同士の電源ユニットとの接続

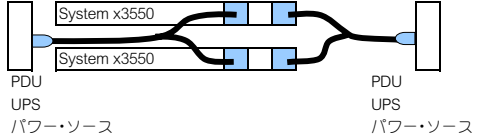

③片方だけの接続

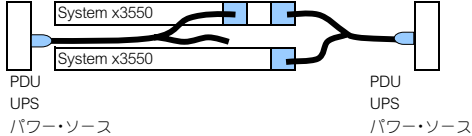

④異なるシステム装置との接続は不可

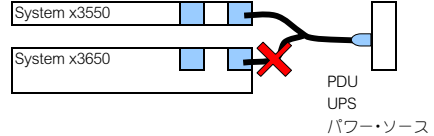



## コンソール・その他オプション

システム装置にはキーボード・マウスは同梱されません。

キーボード・マウス (USB)

モニター

システム装置がサポートする最大解像度は1024×768となります。

●液晶モニター ラックマウントできません。外付けで使用してください。

番号	品名	IBMダイレクト価格(税別)
494215X	T115 15型 TFTモニター アナログ・モニター・ケーブル、電源ケーブル(NEMA-5-15P)を同梱。	35,000円
494317X	T117 17型 TFTモニター アナログ・モニター・ケーブル、電源ケーブル(NEMA-5-15P)を同梱。	46,000円



●ラックマウント・コンソール・キット

番号	品名	IBMダイレクト価格(税別)
17233RX	1U 15型 フラットパネル・モニター・コンソール・キット(KBDなし) 1Uサイズ、15型TFT液晶カラー・モニター、キーボードトレイ、ラック対応レールのキット。 2.8m電源ケーブル(IEC320-C14)を同梱。	200,000円
17231RX	1U 17型 フラットパネル・モニター・コンソール・キット オプティカルベイ付(KBDなし) 1Uサイズ、17型TFT液晶カラー・モニター、キーボードトレイ、ラック対応レールのキット。 2.8m電源ケーブル(IEC320-C14)を同梱。	220,000円



●キーボード・マウス

番号	品名	IBMダイレクト価格(税別)
40K9200	USB オプティカル ホイールマウス	2,600円
40K9201	USB オプティカル 3ボタンマウス	2,700円
42C0120	プリファード・プロ フルサイズ USBキーボード	2,000円
40K5386	NetBAY 1U モニター・キット 日本語キーボード USB	13,000円
40K5372	NetBAY 1U モニター・キット 英語キーボード USB	13,000円

**RACK** ラック構成ガイド

詳しい構成方法については、『IBM NetBAY ラック・ソリューション (システム構成ガイド)』または、IBMホームページ (http://www.ibm.com/systems/jp/x/system/guide.shtml) 『NetBAY ラック システム構成ガイド』(PDFファイル)を参照してください。

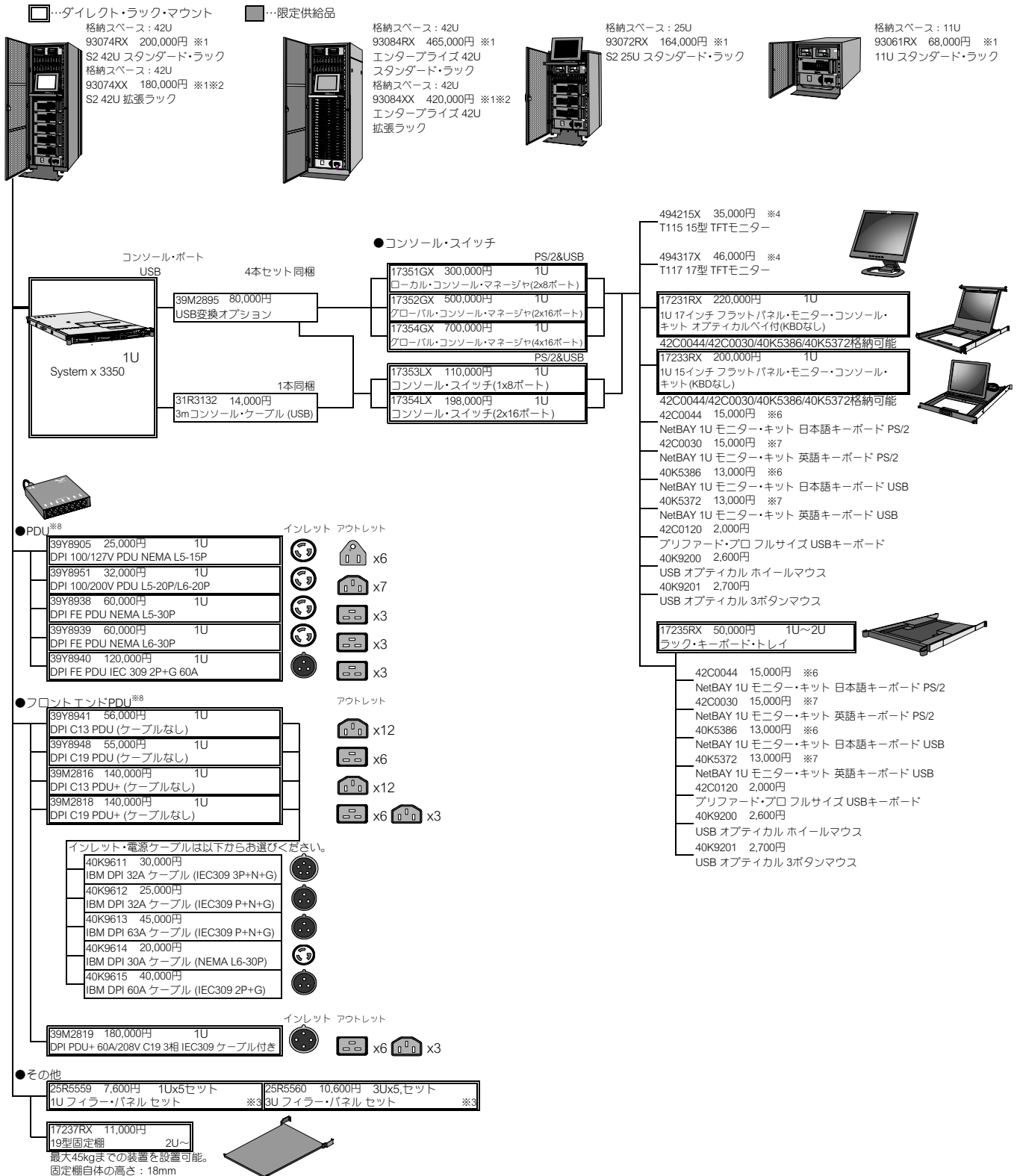

※1 1Uサーバーを格納可能なフロント・ドアを装備したラック。  
 ※2 NetBAY 42を複数台増設するためのラックです。ロック付き左右2枚のサイド パネルは含まれません。  
 ※3 ラック内のすべてのオープン・スペースには冷却のためにフィラー・パネル セット (25R5559/25R5560)を取り付けることを推奨いたします。  
 ※4 ラックマウントできません。外付けで使用してください。  
 ※5 パームレスト付き109日本語キーボード。  
 ※6 トラックポイントおよびトラックパッドポイント 装置機能付き日本語キーボード。17231JX/17231UX/17232NX/17231RX/17233RXのキーボード・トレイにのみ格納可能。  
 ※7 トラックポイントおよびトラックパッドポイント 装置機能付き英語キーボード。17231JX/17231UX/17232NX/17231RX/17233RXのキーボード・トレイにのみ格納可能。  
 ※8 『IBM NetBAY ラック・ソリューション (システム構成ガイド)』でもご案内していますので参照ください。



## 保守サービス

System x 3350(4193) (3年間オンサイト保証) スタートアップ90(ヘルプライン簡易版)付き

## ●ServicePac フランタニー&amp;メンテナンス・オプション

IBM製品をご購入のお客さまに、保証/保守サービスのサービス・レベルとサービス期間をアップグレードするものです。通常の保守サービスの料金に比べ割安な料金でアップグレードすることができます。

ServicePac商品内容

サービス提供方法 ①②③より選択	①CRUオンサイト保守サービス
	②Non_CRUオンサイト保守サービス
	③non_CRU対応オンサイト・スーパー・サービス
サービス期間	機器の保証期間開始から 3年間/4年間/5年間 より選択
サービス時間帯	1. 12×6…月曜日～土曜日 08:00 - 20:00 (12時間×週6日) 2. 24×7…月曜日～日曜日 00:00 - 24:00 (24時間×週7日) より選択

## ServicePacご購入についての注意点

- ServicePacは1年目の保証期間中のみ購入可能で、サービス内容の3年間、4年間、5年間は保証期間を含めての期間となります。
- ServicePac製品番号の料金はサービス提供期間中の保守サービスに対する一括払料金です。(1年分の料金ではありません)
- ServicePacの販売対象となる機器は追加・削除されていきます。ServicePacをご購入の際は、以下のURLのServicePac対象機器検索にて最新情報をご確認ください。検索結果ページに表示される「登録可能期限」以降に保証が開始される機器、または対象でない機器はサービスの登録ができません。

IBM ServicePac : [http://www-6.ibm.com/jp/services/its/support/svcpack\\_new.html](http://www-6.ibm.com/jp/services/its/support/svcpack_new.html)

## ①CRU保守サービス

46D4044	22,600円 (税別)
保証期間満了日の翌日より1年間オンサイト 修理/12x6 CRU	

46D4045	45,200円 (税別)
保証期間満了日の翌日より2年間オンサイト 修理/12x6 CRU	

46D4046	28,200円 (税別)
4年間オンサイト 修理/24x7 CRU	

46D4047	56,400円 (税別)
5年間オンサイト 修理/24x7 CRU	

## ②non\_CRU対応保守サービス

46D4050	21,200円 (税別)
3年間オンサイト 修理/24x7 Non_CRU	

46D4051	56,400円 (税別)
4年間オンサイト 修理/24x7 Non_CRU	

46D4052	91,700円 (税別)
5年間オンサイト 修理/24x7 Non_CRU	

## ③non\_CRU対応オンサイト・スーパー・サービス

46D4053	32,400円 (税別)
3年間 オンサイト スーパー サービス/24x7 Non_CRU+FW	

46D4054	72,000円 (税別)
4年間 オンサイト スーパー サービス/24x7 Non_CRU+FW	

46D4055	111,600円 (税別)
5年間 オンサイト スーパー サービス/24x7 Non_CRU+FW	

## ●スタートアップ90サービス終了後、期間延長を希望する場合

## ●IBM ServicePac 新ヘルプライン・サービス

System x、xSeries、BladeCenter、IntelliStation Proのハードウェア製品・オプション、主要オペレーティングシステム、その他指定ソフトウェアに関する技術的なご質問にお電話で対応いたします。  
年額。サービス内容：月曜日～金曜日 09:00～17:00 (祝日、IBM創立記念日(6月17日)、12月30日～1月3日を除く)。

10N3706	30,000円 (税別)	各機械グループ対象のxSeries製品 (xSeries、BladeCenter、IntelliStation Pro)およびサポート・オプション製品。各モデルにおいてサポートされる指定バージョンのMicrosoft Windows製品およびLinux製品。
機械グループ 1: 基本契約		
10N3709	50,000円 (税別)	基本契約内容に加え、各モデルにおいてサポートされる指定バージョンのIBM Director、ARCServe、VMware ESX Server、VERITAS Foundation Suite、SAP製品。
機械グループ 1: 拡張契約		

詳しくは以下URLをご参照ください。 <http://www.ibm.com/jp/servers/eserver/xseries/service/helpline.shtml>

## ●年間保守契約 (IBM契約書が必要です。)

年額。サービス内容：月曜日～土曜日 08:00～20:00修理対応(祝日、12月30日～1月3日を除く)。

4年目以降	28,800円 (税別)/年
-------	----------------

スタートアップ 90(ヘルプライン簡易版)について  
サービス登録日(機械据付完了日)から3カ月間、導入時に発生する対象プログラムのお問い合わせ対応、および問題切り分けの支援を行います。

- 導入方法に関する技術的なお問い合わせ、および問題切り分けの支援。
- 構成方法に関する技術的なお問い合わせ、および問題切り分けの支援。
- 同梱されている技術資料の疑問点に対する支援。
- 製品の製造元、Microsoft社、および Linux デイストリビューター各社が公開している情報に基づいた範囲での問題を切り分けの支援、および、IBMが対象プログラム製品の不具合による障害と判断し、且つ修正プログラムが提供されている場合の当該プログラムの入手の支援。

サービス提供時間  
月曜日～金曜日 09:00～17:00  
(祝日、IBM創立記念日(6月17日)、12月30日～1月3日を除く)。

サービス期間終了後は、ヘルプ・ライン サービスをご購入ください。

## お問い合わせ窓口一覧

### IBM 製品、製品仕様に関するお問い合わせ

ダイヤル IBM : **0120-04-1992**

携帯電話の場合 : **03-6220-8002** (通話料お客様負担)

受付時間月曜～金曜 9:00-18:00 (土・日・祝、12月30日-1月3日を除く)

### IBM ビジネスパートナーからご購入ご希望の方

IBM ビジネスパートナーのご紹介

**<http://www.ibm.com/partnerworld/jp/bplist/>**

より詳しい情報は・・・

製品のカatalogやお役に立つ情報をインターネットを使ってご覧いただくことが可能です

IBM システム製品情報 ----- **[ibm.com/systems/jp/](http://ibm.com/systems/jp/)**

Built on IBM Express ポートフォリオのソリューション ----- **[ibm.com/jp/gto/express/](http://ibm.com/jp/gto/express/)**

ソリューションのご紹介 ----- **[ibm.com/jp/solutions/](http://ibm.com/jp/solutions/)**

カタログ制作用画像ライブラリー ----- **[ibm.com/systems/jp/photo/](http://ibm.com/systems/jp/photo/)**

### IBM ビジネスショップからご購入ご希望の方

法人のお客様向けお買い得情報が満載

**<http://www.ibm.com/jp/shop/>**

ibm.com 法人窓口 : **0120-41-8220**

受付時間平日 9:00 - 18:00 (土・日・祝、12月30日-1月3日を除く)

### ハードウェア障害のご連絡先

**<http://www.ibm.com/jp/services/its/support/eservice/>**

詳細につきましては、弊社担当営業員、あるいは、ご購入された IBM ビジネスパートナーへご相談ください

### IBM ビジネスパートナー様向けお問い合わせ窓口

IBM システム製品に関する製品・サービス販売のご相談窓口

IBM ビジネスパートナーのご紹介

**<http://www.ibm.com/partnerworld/jp/webqa/>**

PartnerWorld メンバー専用サイトです。(IBM ID が必要です)

BP コンタクト IBM : **0120-07-2004** (フリーダイヤル) ガイダンスに従って窓口を選択してください

受付時間 : 月曜～金曜 9:00～12:00 および 13:00～17:00 (土・日・祝、6月17日、12月30日-1月3日を除く)

技術的な質問については、IBM 技術認定者番号(ICP-BP も含みます)が必要になります。 System x の技術質問の場合のみ必要ありません。

### IBM グローバルファイナンス

**<http://www.ibm.com/financing/jp/>**

フリーダイヤル : **0120-47-3301**

受付時間 : 月曜～金曜 9:00～12:00 および 13:00～17:00 (土・日・祝、6月17日、12月30日-1月3日を除く)

このカタログで使用されている製品の写真は、出荷時のものと一部異なる場合があります。また、仕様は事前の予告なしに変更する場合があります。表示画面および印刷帳票の出力例のうち、特に断り書きのない出力例のデータ部分はすべて架空のものです。画面ははめ込み合成で実際の表示とは異なります。製品、サービス等詳細については、弊社もしくは IBM ビジネスパートナーの営業担当員にご相談ください。このカタログに掲載されている IBM 標準価格および料金は、2008年01月現在のもので事前の予告なしに変更する場合があります。最新の価格に関しては、弊社インターネット・ホームページをご参照ください。「IBMダイレクト価格」は、IBMの直販による提供価格であり、ビジネスパートナーなど再販者の販売価格を拘束するものではありません。

当カタログ記載の製品にプリインストールあるいは添付されているソフトウェア製品につきましては、その梱包方法および内容物に関し、市販されているものとは異なる場合があります。IBM、IBMロゴ、AIX、AIX5L、BladeCenter、DB2、e(ロゴ)Server、Infoprint、IntelliStation、Lotus、Lotus Domino、Lotus Notes、OpenPower、PartnerWorld、POWER、POWER5、POWER5+、PurifyPlus、Rational、ServeRAID、System p、System p5、System Storage、System x、Tivoli、Total Storage、WebSphere、Workplace および xSeries は、International Business Machines Corporation の米国およびその他の国における商標。

Intel、Intel Inside、Intel Xeon、Itanium、Pentium は Intel Corporation または子会社の米国およびその他の国における商標または登録商標。

Linux は、Linus Torvalds の米国およびその他の国における商標。

Microsoft、Windows、Windows NT および Windows ロゴ は Microsoft Corporation の米国およびその他の国における商標。

UNIX は The Open Group の米国およびその他の国における登録商標。

他の会社名、製品名およびサービス名等はそれぞれ各社の商標。



日本アイ・ビー・エム株式会社

〒106-8711 東京都港区六本木 3-2-12

01-08 Produced in Japan