

IBM @server xSeries 335



System Guide



このカタログに記載されているオプション・サポート状況および価格は、2004年1月30日現在のもので、事前の予告なしに変更する場合があります。記載の価格には消費税が含まれておりません。

xSeries 335 Spec

モデル		xSeries 335		
		カスタマイズ・モデル		
		8676-21X	NX76245	NX76246
タイプ		ラック(1U) ¹		
プリインストールOS		Windows 2000 Server		
プロセッサ	搭載CPU数	1 (最大2)		
	タイプ	インテル® Xeon™ プロセッサ		
	内部周波数	3.06GHz		
	外部周波数	533MHz (133MHz QP)		
	2次キャッシュ	512kB ECC (フルスピード)		
チップセット	SMPアップグレード ²	3.06GHz (2-Way) ServerWorks GC-LE (Chipkill機能付き)		
主記憶 (PC2100対応 SDRAM)	標準容量	512MB/266MHz ECC RDIMM	1GB/266MHz ECC RDIMM	
	DIMM装着状況	2 x 256MB	2 x 512MB	
	DIMMソケット数(空き)	4(2)		
	最大容量	8GB ³		
ビデオ・サブシステム		SVGA (ATI-Rage XL)		
ビデオ・メモリー		8 MB		
ディスク・インターフェース	タイプ	Ultra320 SCSI (オンボード、RAID 1機能付き)	Ultra160 SCSI (ServeRAID-4Lx)	
	チャンネル数	1	1	
	内部コネクタ	1	1	
	外部コネクタ	0	1	
補助記憶装置 (内蔵)	FDD	3.5型(1.44MB/720kB) 1ドライブ		
	標準HDD容量	オープン	72.8GB Ultra320 SCSI (36.4GB x2)	146.8GB Ultra320 SCSI (73.4GB x2)
	最大HDD容量 ⁴		293.6GB ⁵	
	CD-ROM		24倍速 IDE	
ストレージ・ベイ (空き)	5.25型スリムハイット	1(0)		
	3.5型スリムハイット	1(0)		
	ホットスワップ・ベイ	2(2)	2(0)	
PCI-Xスロット (空き) (フルサイズ x1, ハーフサイズ x1)	100MHz-64bit	2(2) PCI-X 1.0準拠		2(1) PCI-X 1.0準拠
インターフェース		シリアル(16550A互換) x1 (16550A互換 x1)、USB1.1 x3 (フロント x2、リア x1)、システム管理ポート x1 コンソール・イン ⁶ 、コンソール・アウト ⁶		
ネットワーク・インターフェース		デュアル 全二重Ethernet 10Base-T/100Base-TX/1000Base-T (Broadcom 5703)		
システム管理プロセッサ		標準装備		
本体寸法 (mm)		439.9 (W) X 653.3 (D) X 43.7 (H)		
質量 (kg)		11.8 (最小構成)、12.9 (最大構成)		
電源ユニット定格出力		332W (オートリスタート機能付 ¹²)		
発熱量 (最大構成 / 出荷構成)		350W (1195 Btu/Hr) / 110W (375 Btu/Hr)		
入力電力量 (最大/最小)		0.350kVA / 0.110kVA		
消費電力 (最大/標準)		350W / 110W		
エネルギー消費効率 ⁷		J区分、0.016		
サポートOS ⁸		Windows® Server 2003 Enterprise Edition、Windows® Server 2003 Standard Edition、Windows® Server 2003 Web Edition、 Microsoft® Windows® 2000 Server (SP3)、Microsoft® Windows® 2000 Advanced Server (SP3)、 RedHat Linux 7.3/8.0 ⁹ 、Red Hat Enterprise Linux AS 2.1 ⁹ 、Red Hat Enterprise Linux ES 2.1 ⁹ 、Red Hat Enterprise Linux WS 2.1 ⁹		
添付ソフトウェア		IBM Director、ServerGuide		
付属品		電源コード ¹¹ (IEC320-C14 x1)(1AX除く)、C2Tケーブル、ラック・キット、 インストール・ガイド、ユーザーズ・リファレンス、ドキュメントCD/バック		
IBMダイレクト価格		358,000円	515,000円	708,000円
保証期間		3年間部品/1年間 オンサイト修理	3年間部品/オンサイト修理・保証サービス (1日24時間x週7日)	
保守料金 (4年目以降) ¹⁰		70,000円 / 年		

- 1U=約4.44センチ。
- SMPアップグレードとして同一周波数、同一キャッシュ・サイズのプロセッサを最大2個まで使用可能。
- 2GBメモリーを4つ装着した場合、(標準で装着されているメモリーを取り外し、2GBメモリーに付け替える必要があります。)
- ハードドライブ容量に関しては、MBは100万バイトを表し、GBは10億バイトを表します。ユーザーがアクセスできる総容量は作業環境によって変化します。
- 146.8GBのスリム・ハードディスクを2台装着した場合。
- キーボード、マウス、モニター共用ポート。キーボード、マウス、モニターを接続するためには、xSeries ケーブル・チェイン・テクノロジー・ケーブル・キット (06P4792) を使用する必要があります。
- エネルギー消費効率とは、エネルギーの使用の合理化に関する法律(昭和54年法律第49号。以下「省エネルギー法」という。)で定める測定方法により測定された消費電力を省エネルギー法で定める複合理論性能で除したものです。
- これらのOSはサポートOSであり、使用にあたっては別途購入の必要があります。
- 基本OS部分のみ。
- システム装置は1年間のオンサイト保証および3年間の無料保守部品保証を含みます。2年目、3年目のオンサイト保証に関しては、保証オプションおよびService Pacで提供されます。
- 100W用コンセント (NEMA 5-15R) を電源供給元とする場合、4.3m電源コード (94G6667) を別途ご用意いただく必要があります。
- 電源障害 (停電等)からの復電時にサーバーが自動再始動する機能。

IBM @server xSeries 335

System Guide

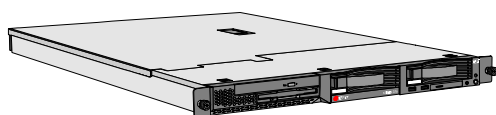

このカタログに記載されているオプション・サポート状況および価格は、2004年1月30日現在のもので、事前の予告なしに変更する場合があります。記載の価格には消費税が含まれておりません。

xSeries 335 Spec

モデル	xSeries 335 DC Power Model		xSeries 335	
	8676-1AX	8676-11X ¹³	カスタマイズ・モデル	
			NX76001 ¹³	NX76056 ¹³
タイプ	ラック(1U) ¹			
プリインストールOS				Windows 2000 Server
プロセッサ	搭載CPU数	1 (最大2)		
	タイプ	インテル® Xeon™ プロセッサ		
	内部周波数	2.80GHz		
	外部周波数	533MHz (133MHz QP)		
	2次キャッシュ	512kB ECC (フルスピード)		
チップセット	SMPアップグレード ² 2.80GHz (2-Way) ServerWorks GC-LE (Chipkill機能付き)			
主記憶 (PC2100対応 SDRAM)	標準容量	512MB/266MHz ECC RDIMM		1GB/266MHz ECC RDIMM
	DIMM装着状況	2 x 256MB		2 x 512MB
	DIMMソケット数(空き)	4(2)		
	最大容量	8GB ³		
ビデオ・サブシステム	SVGA (ATI-Rage XL)			
ビデオ・メモリー	8 MB			
ディスク・インターフェース	タイプ	Ultra320 SCSI (オンボード、RAID 1機能付き)		Ultra160 SCSI (ServeRAID-4Lx)
	チャンネル数	1		1
	内部コネクタ	1		1
	外部コネクタ	0		1
補助記憶装置 (内蔵)	FDD	3.5型(1.44MB/720kB) 1ドライブ		
	標準HDD容量	オープン	72.8GB Ultra320 SCSI (36.4GB x2)	146.8GB Ultra320 SCSI (73.4GB x2)
	最大HDD容量 ⁴	293.6GB ⁵		
	CD-ROM	24倍速 IDE		
ストレージ・ベイ (空き)	5.25型スリムハイト	1(0)		
	3.5型スリムハイト	1(0)		
	ホットスワップ・ベイ	2(2)		2(0)
PCI-Xスロット (空き) (フルサイズx1、ハーフサイズx1)	100MHz-64bit	2(2) PCI-X 1.0準拠		2(1) PCI-X 1.0準拠
インターフェース	シリアル(16550A互換) x 1 (16550A互換 x 1)、USB1.1 x 3 (フロント x 2、リア x 1)、システム管理ポート x 1 コンソール・イン ⁶ 、コンソール・アウト ⁶			
ネットワーク・インターフェース	デュアル 全二重Ethernet 10Base-T/100Base-TX/1000Base-T (Broadcom 5703)			
システム管理プロセッサ	標準装備			
本体寸法 (mm)	439.9 (W) X 653.3 (D) X 43.7 (H)			
質量 (kg)	11.8 (最小構成)、12.9 (最大構成)			
電源ユニット定格出力	332W (-48 to -60V DC) (オートリスタート機能付 ¹⁵)	332W (オートリスタート機能付 ¹²)		
発熱量 (最大構成 / 出荷構成)	350W (1195 Btu/Hr) / 110W (375 Btu/Hr)			
入力電力量 (最大/最小)	0.350kVA / 0.110kVA			
消費電力 (最大/標準)	350W / 110W			
エネルギー消費効率 ⁷	J区分、0.015	J区分、0.016		
サポートOS ⁸	Windows® Server 2003 Enterprise Edition、Windows® Server 2003 Standard Edition、Windows® Server 2003 Web Edition、Microsoft® Windows® 2000 Server (SP3)、Microsoft® Windows® 2000 Advanced Server (SP3)、RedHat Linux 7.3/8.0 ⁹ 、Red Hat Enterprise Linux AS 2.1 ⁹ 、Red Hat Enterprise Linux ES 2.1 ⁹ 、Red Hat Enterprise Linux WS 2.1 ⁹			
添付ソフトウェア	IBM Director、ServerGuide			
付属品	電源コード ¹¹ (IEC320-C14 x1)(1AX除く)、C2Tケーブル、ラック・キット、インストール・ガイド、ユーザーズ・リファレンス、ドキュメントCD/バック			
IBMダイレクト価格	498,000円	498,000円	660,000円	970,000円
保証期間	3年間部品/1年間オンサイト修理		3年間部品/オンサイト修理・保証サービス (1日24時間x週7日)	
保守料金 (4年目以降) ¹⁰	70,000円 / 年			

1 1U=約4.44センチ。
2 SMPアップグレードとして同一周波数、同一キャッシュ・サイズのプロセッサを最大2個まで使用可能。
3 2GBメモリーを4つ装着した場合。(標準で装着されているメモリーを取り外し、2GBメモリーに付け替える必要があります。)
4 ハードドライブ容量に関しては、MBは100万バイトを表し、GBは10億バイトを表します。ユーザーがアクセスできる総容量は作業環境によって変化します。
5 146.8GBのスリム・ハードディスクを2台装着した場合。
6 キーボード、マウス、モニター共用ポート。キーボード、マウス、モニターを接続するためには、xSeries ケーブル・チェイン・テクノロジーケーブル・キット (06P4792) を使用する必要があります。
7 エネルギー消費効率とは、エネルギーの使用の合理化に関する法律(昭和54年法律第49号。以下「省エネルギー法」という。)で定める測定方法により測定された消費電力を省エネルギー法で定める複合理論性能で除したものです。
8 これらのOSはサポートOSであり、使用にあたっては別途購入の必要があります。
9 基本OS部分のみ。
10 システム装置は1年間のオンサイト保証および3年間の無料保守部品保証を含みます。2年目、3年目のオンサイト保証に関しては、保証オプションおよびService Pacで提供されます。
11 100V用コンセント (NEMA 5-15R)を電源供給元とする場合、4.3m電源コード (94G6667)を別途ご用意いただく必要があります。
12 電源障害 (停電等)からの復電時にサーバーが自動再始動する機能。
13 限定供給品。



システム装置

	モデル	IBMダイレクト価格	主な標準スペック	選択欄
@server xSeries 335	8676-11X	498,000円 ³	インテル® Xeon® プロセッサ 2.80GHz、512MBメモリー、標準HDDなし。	
	8676-21X	358,000円	インテル® Xeon® プロセッサ 3.06GHz、512MBメモリー、標準HDDなし。	
@server xSeries 335 DC Power Model	8676-1AX	498,000円	インテル® Xeon® プロセッサ 2.80GHz、512MBメモリー、標準HDDなし。	
@server xSeries 335 カスタマイズモデル	NX76001	660,000円 ³	インテル® Xeon® プロセッサ 2.80GHz、512MBメモリー、72.8GB HDD。	
	NX76056	970,000円 ³	インテル® Xeon® プロセッサ 2.80GHz、1GBメモリー、146.8GB HDD、ServeRAID-4Lx標準装備。Windows 2000 Server OSプリロード。	
	NX76245	515,000円	インテル® Xeon® プロセッサ 2.80GHz、512MBメモリー、72.8GB HDD。	
	NX76246	708,000円	インテル® Xeon® プロセッサ 2.80GHz、1GBメモリー、146.8GB HDD、ServeRAID-4Lx標準装備。Windows 2000 Server OSプリロード。	

- 1 8676-11Xをベースモデルとしております。以下の注釈は11Xを参考にしてください。
- 2 8676-21Xをベースモデルとしております。以下の注釈は21Xを参考にしてください。
- 3 限定供給品。



プロセッサ・オプション

(標準)

()

マイクロプロセッサ-1 マイクロプロセッサ-2

標準CPU
 11X/1AX...インテル® Xeon® プロセッサ 2.80GHz/533MHz
 21X...インテル® Xeon® プロセッサ 3.06GHz/533MHz

CPUアップグレード

SMPアップグレードを行なう場合、同じタイプ、同一周波数、同一キャッシュ・サイズのプロセッサを使用してください。

8676-11X/1AXの場合

番号	品名	IBMダイレクト価格	選択欄 x 個数
73P6382	Xeon プロセッサ 2.8GHz/533MHz	128,000円	x ()

8676-21Xの場合

番号	品名	IBMダイレクト価格	選択欄 x 個数
02R8959	Xeon プロセッサ 3.06GHz/533MHz	198,000円	x ()



メモリー

2-Way インターリーブをサポートしています。ペア1(DIMM1、DIMM2)、ペア2(DIMM3、DIMM4)に同サイズ2枚を組み合わせで導入してください。

メモリー・ソケット数 : 4 (空きソケット 2)

メモリー・ソケット	()	DIMM4 DIMM3] ペア 2 DIMM2 DIMM1] ペア 1
	()	
	(標準) 256MB SDRAM ECC RDIMMメモリー	
	(標準) 256MB SDRAM ECC RDIMMメモリー	

メモリー構成例 1

番号	品名	IBMダイレクト価格	選択欄	総容量							
				512MB	1024MB	1536MB	2560MB	4GB	4608MB	8GB	
標準	256MB SDRAM ECC RDIMM x 2	-	標準								
33L5037	256MB DDR PC2100 ECC RDIMM	26,000円	x(個数)	-	2	-	-	-	-	-	-
33L5038	512MB DDR PC2100 ECC RDIMM	45,000円	x(個数)	-	-	2	-	-	-	-	-
33L5039	1GB DDR PC2100 ECC RDIMM	116,000円	x(個数)	-	-	-	2	4	2	-	-
33L5040	2GB PC2100 DDR ECC DIMM	420,000円	x(個数)	-	-	-	-	-	2	4	2

- 1 このメモリー構成例はこのモデルで構成可能な構成をすべて示しているわけではありません。
- 2 標準メモリー(256MB)を取り外す必要があります。



PCI アダプター・オプション

標準装備されるデュアル Ethernet でネットワークのリダンダントな構成を組むことができます

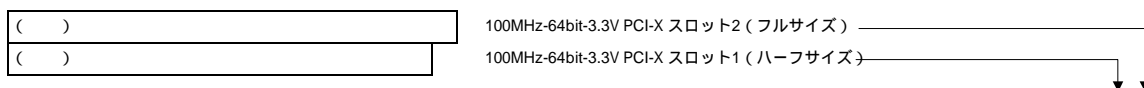

番号	品名	IBMダイレクト価格	選択個数	PCI	サポート・スロット	1	2
ネットワーク・カード システム装置には、10/100/1000 Ethernet x 2がマザーボード上についています。							
34L5202	High-Speed 100/16/4 Token-Ring PCI マネジメント・アダプター	34,000円	x ()	32bit	1...2		
34L5002	16/4 TOKEN-RING PCI マネジメント・アダプター	25,000円	x ()	32bit	1...2		
22P7801	2 NetXtreme 1000 SX ファイバー-Ethernetアダプター	98,000円	x ()	64bit	1...2		
31P6401	2 NetXtreme1000 デュアルポートEthernetアダプター	55,000円	x ()	64bit	1...2		
31P6301	2 NetXtreme 1000T Ethernetアダプター	35,000円	x ()	64bit	1...2		
22P6801	2 PRO/1000 XTサーバー・アダプター	35,000円	x ()	64bit	1...2		
06P3601	2 10/100 Ethernet サーバー・アダプター	13,000円	x ()	32bit	1...2		
ストレージ・コントローラー							
71P8594	Ultra320 SCSIコントローラー	38,000円	x ()	64bit	1...2		
19K4646	5 PCI Ultra160 SCSI アダプター	46,700円 ⁸	x ()	64bit	1...2		
06P5740	1 4 ServeRAID-4Lx Ultra160 SCSI コントローラー (1チャンネル)	84,900円	x ()	64bit	1...2		
06P5738	1 3 4 ServeRAID-4Mx Ultra160 SCSI コントローラー (2チャンネル)	182,000円	x ()	64bit	2	-	
32P0033	6 ServeRAID-6M コントローラー	148,000円	x ()	64bit	2	-	
02R0988	7 ServeRAID-6M コントローラー (256MB キャッシュ)	182,000円	x ()	64bit	2	-	
ファイバー・チャンネル・アダプター							
24P0960	FAST FC2-133 ホスト・バス・アダプター	240,200円	x ()	64bit	1...2		
00N6881	FAST ホスト・アダプター	214,000円	x ()	64bit	1...2		
システム管理アダプター							
09N7593	リモート管理アダプター	70,000円	x ()	32bit	1		-

- 最新のドライバーは下記ダウンロードサイトからダウンロード可能です。
<http://www.ibm.com/support/xseries.html>
- オンボードのEthernetコントローラーとリダンダントNICとして設定が可能です。オンボードのEthernetコントローラーとの二重化の場合は1枚、アダプターのみでの二重化の場合は同一アダプターを2枚装着してください。
- 2チャンネル、64MBバッテリーバックアップ付き。
- システムの構成は、ServerGuide Setup and Installation CD (6.0.3A または、それ以降のバージョン)を使用して行ってください。
- PCI Ultra160 SCSI アダプターを導入している状態で、"resource allocation failure" エラーが出る場合には、Adaptec FTPサイト "<http://download.adaptec.com/>"より、"29160LP_bios_3100.exe"をダウンロードして実行してください。(2001年8月7日現在)
- Ultra320 SCSI対応、2チャンネル、128MBバッテリーバックアップ付き。
- Ultra320 SCSI対応、2チャンネル、256MBバッテリーバックアップ付き。
- 限定供給品。



ハードディスク・ドライブ

 ベイ1 3.5型ホットスワップ スリムハイ ()	 ベイ2 3.5型ホットスワップ スリムハイ ()
バックプレーン (Ultra320対応)	

番号	品名	IBMダイレクト価格	選択欄 x 個数	サポート・ベイ
ホットスワップ・ハードディスク				
06P5755	36.4GB 10krpm ホットスワップ・スリム・ハードディスク	55,000円	x ()	1...2
06P5756	73.4GB 10krpm Ultra160 SCSI ホットスワップ・スリム・ハードディスク	98,000円	x ()	1...2
32P0750	146GB 10Krpm Ultra160 SCSI ホットスワップ・スリム・ハードディスク	180,000円	x ()	1...2
06P5768	36.4GB 15krpm Ultra160 HS SL HDD	98,000円	x ()	1...2
32P0726	36GB 10K Ultra 320 SCSI HS HDD	55,000円	x ()	1...2
32P0727	73GB 10K Ultra 320 SCSI HS HDD	98,000円	x ()	1...2
32P0728	146GB 10K Ultra 320 SCSI HS HDD	180,000円	x ()	1...2
32P0734	36.4GB 15Krpm Ultra320 SCSIホットスワップ・ハードディスク	98,000円	x ()	1...2
32P0735	73.4GB 15Krpm Ultra320 SCSIホットスワップ・ハードディスク	180,000円	x ()	1...2



外部ストレージ拡張装置

番号	品名	IBMダイレクト価格	選択欄 x 個数	
外付けストレージ拡張装置				
35311RU 1 2	EXP300 ストレージ拡張装置	465,000円 5	x ()	
17331RU 1 2	EXP400 ストレージ拡張装置	465,000円	x ()	
17332RX 1 2 4	EXP400 ストレージ拡張装置 DCモデル	588,000円	x ()	
59P5018 3	EXP400 サービス・モジュール	148,000円	x ()	
09N7296	EXP300 ラック・タワー変換キット	74,600円	x ()	EXP300/EXP400共用
ストレージ拡張装置 対応ハードディスク				
06P5755	36.4GB 10krpm ホットスワップ・スリム・ハードディスク	55,000円	x ()	EXP300のみ
06P5756	73.4GB 10krpm Ultra160 SCSI ホットスワップ・スリム・ハードディスク	98,000円	x ()	EXP300のみ
32P0750	146GB 10Krpm Ultra160 SCSI ホットスワップ・スリム・ハードディスク	180,000円	x ()	EXP300のみ
06P5768	36.4GB 15krpm Ultra160 HS SL HDD	98,000円	x ()	EXP300のみ
32P0726	36GB 10K Ultra 320 SCSI HS HDD	55,000円	x ()	EXP400のみ
32P0727	73GB 10K Ultra 320 SCSI HS HDD	98,000円	x ()	EXP400のみ
32P0728	146GB 10K Ultra 320 SCSI HS HDD	180,000円	x ()	EXP400のみ
32P0734	36.4GB 15Krpm Ultra320 SCSIホットスワップ・ハードディスク	98,000円	x ()	EXP400のみ
32P0735	73.4GB 15Krpm Ultra320 SCSIホットスワップ・ハードディスク	180,000円	x ()	EXP400のみ

- 1 標準で2m外付け用Ultra2 SCSIケーブル(03K9310)が1本同梱されています。
- 2 内蔵するハードディスクは別途必要となります。
- 3 EXP400に2台のServerの共有とクラスタリングを可能にします。
- 4 DC電源48V/10.3A。標準で2つのサービスモジュールを装備しています。
- 5 限定供給品。



テープ・バックアップ装置

xSeries 335にテープ・バックアップ装置を接続する場合、PCI Ultra160 SCSI アダプター(19K4646)もしくはUltra320 SCSI コントローラー(71P8594)および、NetBAY Tape エンクロージャー(0034B0X)もしくはSCSIテープ・エンクロージャー (3503B1X)が必要になります。

番号	品名	IBMダイレクト価格	選択欄 x 個数	
テープ・バックアップ装置				
00N7991	1 20/40GB 4mm DAT駆動機構(DDS-4)	101,000円	x ()	
59P6746	1 VXA-2 80/160GB テープドライブ	189,000円	x ()	
71P9145	1 36/72GB DDS G5 テープ・ドライブ	198,000円	x ()	
59P6719	1 40/80GB ハーフハイトDLTVS80 テープ・ドライブ	198,000円	x ()	
59P6736	1 SDLT320 Tapeドライブ	588,000円	x ()	
00N7992	1 120/240GB DDS-4テープ・オートローダー	291,000円	x ()	
59P6717	1 100/200GB ハーフハイトLTOテープ・ドライブ	480,000円	x ()	
00N8016	2 3 100/200GB LTO テープ機構	588,000円	x ()	
59P6744	1 200/400GB LTO Ultrium2 テープドライブ	798,000円	x ()	
外付けSDLTオートローダー				
360716X	1760GB/3.5TB S-DLT Tape オートローダー	1,690,000円	x ()	ラック型 (2U)
外付けLTOオートローダー				
360726X	3607シリーズ 1.6/3.2TB LTOオートローダー	1,890,000円	x ()	ラック型 (2U)
外付けテープ・バックアップ装置格納装置				
3503B1X	5 SCSI テープ・エンクロージャー	72,000円	x ()	外付け
0034B0X	4 NetBAY Tapeエンクロージャー	139,000円	x ()	ラック型 (4U)
テープキット製品 & メディア・カートリッジ				
25L9635	6 20/40GB DDS-4 / ARCserve キット	250,000円	x ()	
25L9636	7 20/40GB DDS-4 / ARCserve + DR キット	310,000円	x ()	
25L9641	6 80/160GB VXA-2 / ARCserve キット	400,000円	x ()	
25L9642	7 80/160GB VXA-2 / ARCserve + DR キット	460,000円	x ()	
25L9637	6 100/200GB LTO-1 / ARCserve キット	730,000円	x ()	
25L9638	7 100/200GB LTO-1 / ARCserve + DR キット	790,000円	x ()	
25L9639	6 36/72GB DDS-G5 / ARCserve キット	350,000円	x ()	
25L9640	7 36/72GB DDS-G5 / ARCserve + DR キット	410,000円	x ()	
25L9643	6 40/80GB DLTVS / ARCserve キット	390,000円	x ()	
25L9644	7 40/80GB DLTVS / ARCserve + DR キット	450,000円	x ()	
25L9645	6 100/200GB LTO-HH / ARCserve キット	700,000円	x ()	
25L9646	7 100/200GB LTO-HH / ARCserve + DR キット	760,000円	x ()	
25L9647	6 200/400GB LTO-2 / ARCserve キット	800,000円	x ()	
25L9648	7 200/400GB LTO-2 / ARCserve + DR キット	860,000円	x ()	
25L9653	6 SDLTオートローダー / ARCserve キット	1,980,000円	x ()	
25L9654	7 SDLTオートローダー/ARCserve + DR キット	2,040,000円	x ()	
25L9655	6 LTOオートローダー/ARCserve キット	1,980,000円	x ()	
25L9656	7 LTOオートローダー/ARCserve + DR キット	2,040,000円	x ()	
71P9152	IBM LTO Ultrium1 データカートリッジ 5巻バック	75,000円	x ()	
71P9153	IBM SDLT I データカートリッジ 5巻バック	140,000円	x ()	
71P9154	IBM DLT IV データカートリッジ 5巻バック	60,000円	x ()	
71P9155	IBM DDS-4 データカートリッジ 5巻バック	18,000円	x ()	
71P9158	IBM DDS G5 データカートリッジ 5巻バック	36,000円	x ()	
71P9159	IBM LTO Ultrium2 データカートリッジ 5巻バック	105,000円	x ()	
71P9160	IBM VXA2 データカートリッジ 5巻バック	120,000円	x ()	

- 1 ドロップ内蔵SCSIケーブル・ターミネーター付き (LVD対応) が1本同梱されます。
- 2 ドロップ内蔵SCSIケーブル・ターミネーター付き (LVD対応) が1本同梱されます。
- 3 LTOドライブのクリーニングには、必ず付属するクリーニングカートリッジをご使用ください。
- 4 エンクロージャーにテープ装置を接続する際は、テープ装置に同梱されるLVD対応ケーブルをご使用ください。
- 5 2m SCSI ケーブル (68ピン-0.8mm VHDCI) およびターミネーター付き。
- 6 BrightStor ARCserve Backup v9 for Windowsが同梱されます。
- 7 BrightStor ARCserve Backup v9 Disaster Recovery Option for Windowsが同梱されます。

[xSeries 335にて稼働確認済み (IBMテストによる) テープ・バックアップ・ユーティリティー]
 この動作確認リストに記載があっても、必ずしもバックアップソフトベンダーの認証リストに記載されているとは限りません。
 2003年12月4日現在、Windows Server 2003環境で、テープ装置の稼働確認は検証中です。

オペレーティング・システム	テープ装置	ユーティリティー		
Windows 2000 Server & Advanced Server	20/40GB 4mm DAT(DDS-4) :	00N7991	Windows バックアップ, ARCserve 2000J, BackupEXEC V8.6J	
	VXA-2 80/160GB :	59P6746	Windows バックアップ, ARCserve 9, BackupEXEC V9.0	
	36/72GB DDS G5 :	71P9145	Windows バックアップ, ARCserve 9, BackupEXEC V9.0	
	120/240 DDS-4 オートローダー :	00N7992	ARCserve 2000J, BackupEXEC V8.6J	
	100/200GB LTO HH :	59P6717	Windows バックアップ, ARCserve 2000J, BackupEXEC V8.6J	
	100/200GB LTO :	00N8016	Windows バックアップ, ARCserve 2000J, BackupEXEC V8.6J	
	200/400GB LTO Ultrium2 :	59P6744	Windows バックアップ, ARCserve 9, BackupEXEC V9.0	
	SDLT320 Tape :	59P6736	Windows バックアップ, ARCserve 2000J, BackupEXEC V8.6J	
	40/80 DLTVS HH :	59P6719	Windows バックアップ, ARCserve 2000J, BackupEXEC V8.6J	
	1760GB/3.5TB S-DLT :	360716X	ARCserve 2000J, BackupEXEC V8.6J	
	1.6/3.2TB LTOオートローダー :	360726X	ARCserve 9, BackupEXEC 9	
	RedHat Linux 7.3	20/40GB 4mm DAT(DDS-4) :	00N7991	tar, ARCserve 7
		VXA-2 80/160GB :	59P6746	tar
		36/72GB DDS G5 :	71P9145	tar, ARCserve 7
120/240 DDS-4 オートローダー :		00N7992	ARCserve 7	
100/200GB LTO HH :		59P6717	tar, ARCserve 7	
100/200GB LTO :		00N8016	tar, ARCserve 7	
200/400GB LTO Ultrium2 :		59P6744	tar, ARCserve 7	
SDLT320 Tape :		59P6736	tar, ARCserve 7	
Red Hat Enterprise Linux AS (Ver 2.1)	VXA-2 80/160GB :	59P6746	tar	
	36/72GB DDS G5 :	71P9145	tar, ARCserve 7	
	200/400GB LTO Ultrium2 :	59P6744	tar, ARCserve 7	
Turbo Linux Enterprise Server 8.0 /SuSE Linux Enterprise Server 8.0	VXA-2 80/160GB :	59P6746	tar	
	36/72GB DDS G5 :	71P9145	tar	
	200/400GB LTO Ultrium2 :	59P6744	tar	

ServeRAID-6M経由でのテープ装置サポートについて

以下のテープ装置をサポートいたします。

00N7991	20/40GB 4mm DAT駆動機構(DDS-4)
59P6717	100/200GB LTOテープ機構 (ハーフハイト対応)
59P6719	40/80GB DLTVS SCSIテープ・ドライブ (ハーフ・ハイト対応)
59P6736	SDLT320 Tapeドライブ
59P6744	200/400GB LTO Ultrium2 テープドライブ
59P6746	VXA-2 80/160GB テープドライブ
71P9145	36/72GB DDS G5 テープ・ドライブ

対応OSおよび、バックアップユーティリティー

Windows 2000 Server	:	Windows バックアップ, ARCserve 9, BackupEXEC V9.0
RedHat Linux 7.3	:	tar, ARCserve 7
Red Hat Enterprise Linux AS (Ver 2.1)	:	tar, ARCserve 7

NetBAY Tapeエンクロージャーには、6個のLVD対応SCSIコネクタがあり最大6台までのサーバーを接続することができます。ベイには全フルハイトドライブなら4台、全ハーフハイトドライブなら6台までを格納できます (混在可)。接続にはテープ装置同梱のLVD対応内蔵ケーブルを使用してください。ラックマウント対応 (高さ4U)。



ファイバー・チャンネル・オプション

FASTストレージ・マネージャーのアップグレードは以下のWebサイトより無償ダウンロード可能です。
<http://www.ibm.com/support/us/>
 Get product support for:Storage Disk storage systems:FAST Storage Servers

番号	品名	IBMダイレクト価格	選択欄 x 個数
RAIDコントローラー			
174290U 1	FAST900 ストレージ・サーバー	7,500,000円	x ()
17421RU 2	FAST700 ストレージ・サーバー	7,500,000円	x ()
19K1269	FAST 2Gbps ミニ・ハブ	135,000円	x ()
19K1121 3 4	FAST200 RAIDコントローラー	672,000円	x ()
35422RU 4 5	FAST200 HA ストレージ・サーバー	1,727,000円	x ()
FASTシリーズオプション FAST Storage Manager v8.0以降対応。			
24P7985 6	FAST900 FASTフラッシュ・コピー	1,300,000円	x ()
24P7986 7	FAST900 FASTリモート・ミラー	4,500,000円	x ()
24P7984 8	16から64ストレージ・パーティションへのアップグレード	2,031,000円	x ()
24P8226 9	FAST900 ストレージ・マネージャー v8.4 アップグレード	337,000円	x ()
24P8227 10	FAST900 VolumeCopy	1,517,000円	x ()
24P8228 11	FAST900 Flash/Volume Copy	2,697,000円	x ()
19K1294 12	FAST FlashCopy オプション	1,300,000円	x ()
19K1295 13	FAST リモート・ミラー・オプション	4,500,000円	x ()
24P8229 14	FAST700 ストレージ・マネージャー v8.4 アップグレード	337,000円	x ()
24P8230 15	FAST700 VolumeCopy	1,517,000円	x ()
24P8231 16	FAST700 Flash/Volume Copy	2,697,000円	x ()
ハブ			
3534F08 17	SAN スイッチ F08	811,600円	x ()
18P5060 18	F08 フル・ファブリック	396,500円	x ()
ストレージ拡張装置			
35601RU	FAST EXP500ストレージ拡張装置	651,000円	x ()
17401RU	EXP700 ストレージ拡張ユニット	970,200円	x ()
171010U 19	EXP100 ストレージ拡張ユニット	1,848,000円	x ()
ハードディスク・オプション (ファイバー・インターフェイス)			
06P5761	2Gbps FC 36.4GB/10K ディスク・ドライブ	275,000円	x ()
06P5762	2Gbps FC 73.4GB/10K ディスク・ドライブ	583,000円	x ()
32P0765	2Gbps FC 146.8GB/10K ディスク・ドライブ	1,149,000円	x ()
06P5771	2Gbps FC 18.2GB/15K ディスク・ドライブ	184,800円	x ()
06P5772	2Gbps FC 36.4GB/15K ディスク・ドライブ	401,500円	x ()
32P0768	2Gbps FC 73.4GB/15K ディスク・ドライブ	864,500円	x ()
ハードディスク・オプション (EXP100用)			
90P1350	SATA 250GB/7,200RPM ディスク・ドライブ	569,600円	x ()
GBIC・SC-SCケーブル			
03K9308	ショート・ウェーブ GBIC	48,500円	x ()
03K9306	5m ファイバー・チャンネル・ショート・ウェーブケーブル	12,100円	x ()
SFPモジュール・LC-LCケーブル			
19K1271	ショート・ウェーブ SFPモジュール	58,200円	x ()
19K1247	LC-LC ファイバー・チャンネル・ケーブル (1m)	14,500円	x ()
19K1248	LC-LC ファイバー・チャンネル・ケーブル (5m)	18,500円	x ()
19K1249	LC-LC ファイバー・チャンネル・ケーブル (25m)	34,600円	x ()
LC-SC変換ケーブル			
19K1250 20	LC-SC ファイバー・チャンネル・アダプター・ケーブル	29,200円	x ()

- Windows NT/2000、NetWare6.0、RedHat Linux Adv. Server 2.1、VMWare ESX 1.5.1のOSをサポートします。標準で、2Gbps対応RAIDコントローラー・カードが2つのリダンダント構成になっています。1台のコントローラー・ユニットで、最大16台のFAST EXP700 ストレージ拡張ユニットをサポートし、最大32TBまで容量拡張可能。
FAST ストレージ・マネージャーv8.3が付属されます。接続プラグにSFPモジュールを採用。ラック対応、高さ4U。
- サポートOSは、Windows NT/2000、NetWare 5.1/6.0、RedHat Linux 7.1/7.2/7.3/Adv. Server 2.1です。FAST ストレージ・マネージャーv8が付属されます。
標準で、RAIDコントローラー・カードが2つのリダンダント構成になっています。1台のコントローラー・ユニットで、最大220台のディスク・ドライブをサポートします。
接続プラグにSFPモジュールを採用。ラック対応、高さ4U。
- FAST 200 (35421RU)に追加することで、リダンダント構成を組むことができます。
- サポートOSは、Windows NT/2000、NetWare 5.1/6.0、RedHat Linux 7.1/7.2/7.3/Adv. Server 2.1です。FAST ストレージ・マネージャーv7が付属されます。1台のコントローラー・ユニットで、10個のHDDを内蔵可能。2台 (HA 5台)のFAST EXP500が接続可能で、最大30台 (HA 60台)のディスク・ドライブをサポートします。接続プラグにGBICを採用。ラック対応、高さ3U。
標準でファイバー・チャンネルRAIDコントローラーが2つのリダンダント構成になっています。
- FAST900において、フラッシュ・コピー機能を有効化するためのライセンス・キーを提供します。
- FAST900において、リモート・ミラー機能を有効化するためのライセンス・キーを提供します。リモート・ミラーのペアを組む両方のFASTストレージ・サーバーに導入が必要です。
- FAST900において、64ストレージ・パーティションを有効化するためのライセンス・キーを提供します。
- VolumeCopy機能の前提となります。
- FlashCopy(p/n:24P7985)、およびFASTストレージ・マネージャー v8.4 (p/n:24P8226)の導入が前提となります。VolumeCopy機能を使用するためのライセンスと導入Key生成のための手順が提供されます。
- FASTストレージ・マネージャー v8.4 (p/n:24P8226)の導入が前提となります。FlashCopyおよびVolume機能を使用するためのライセンスと導入Key生成のための手順が提供されます
- ある点でのボリュームのイメージを別のボリュームに作成します。ボリュームあたり4つのスナップショットをサポートします。
- ホスト・サーバーを介さず、プライマリーのFAST700/500のミラーをFCファブリックを経由して、バックアップのFAST700/500にボリュームごとミラーを作成します。
- VolumeCopy機能の前提となります。
- FlashCopy(p/n:19K1294)、およびFASTストレージ・マネージャー v8.4 (p/n:24P8229)の導入が前提となります。VolumeCopy機能を使用するためのライセンスと導入Key生成のための手順が提供されます。
- FASTストレージ・マネージャー v8.4 (p/n:24P8229)の導入が前提となります。FlashCopyおよびVolume機能を使用するためのライセンスと導入Key生成のための手順が提供されます。
- 4個のショート・ウェーブ光ファイバー・ポート (SFPモジュール装着済み)と、4個のショート・ウェーブSFP、およびロング・ウェーブSFP双方に対応したファイバー・チャンネル・ポートがあります。高さ1U。
- フル・ファブリック対応スイッチへのアップグレードを提供します。
- EXP700/500とEXP100の混在接続はサポートされません。FAST900/600と接続可能。FAST600接続時、FAST600内蔵ディスクはサポートされません。
また、FAST900/600のFlashCopy、VolumeCopy、Remote Mirror機能はEXP100接続時はサポートされません。
- SC対応のホスト・アダプターおよびFASTストレージ・デバイスからLC対応ケーブルに接続されます。



コンソール・電源・その他オプション

サポートされるUPSにつきましては、「UPS選択の指標」をご参照ください。

番号	品名	IBMダイレクト価格	選択欄 x 個数
KVM変換キット			
06P4792 2	xSeries ケーブル・チェイン・テクノロジー・ケーブル・キット	8,400円	x ()
CRTモニター 1			
63317JN	E54CRTカラー・モニター (黒)	19,800円	x ()
63327HN	E74 CRT カラー・モニター (黒)	24,000円	x ()
液晶モニター 1			
6636AB2 3	ThinkVision L150モニター	41,800円	x ()
6636HB1 3	ThinkVision L150p	47,800円	x ()
6734HB0 3	ThinkVision L170p モニター	69,800円	x ()
9494HB0 3	T860 18.1型TFTハイブリッドカラー・モニター (黒)	129,800円	x ()
32P1032 4	1U フラット・パネル・モニター・コンソール・キット	280,000円	x ()
32P1703 5	NetBAY 2U フラットパネル・コンソール・キット	248,000円	x ()
キーボード・マウス 1 xSeries 335にはキーボード、マウスは同梱されません。			
28L3652 6	スペース・セーバー キーボード II (黒)	7,300円	x ()
31P7433 7	プリファード 109 キーボード (黒)	5,900円	x ()
28L3677	スリーク・マウス (黒)	3,300円	x ()
ケーブル			
19K4164 9	USB-パラレル プリンター・ケーブル	4,500円 11	x ()
32L9713 10	RS232CケーブルDsub9オス-Dsub9メス (全結線ストレート 1.5m)	2,000円	x ()
その他デバイス			
22P7047 8	8倍速DVD-ROMスリム・ドライブ	24,800円	x ()
33L5151	USB ポータブルCD-ROM ドライブ	21,800円	x ()
05K9276	ThinkPad USB ポータブル・ディスク・ドライブ	8,800円	x ()



- 1 キーボード・マウス・モニターを接続するためには06P4792が必要です。
- 2 モニター、キーボード、マウスを接続するための変換ケーブルです。また一つのコンソール (モニター・キーボード・マウス) で複数台の xSeries 335を操作するために、xSeries 335同士を接続するためのケーブルが1本同梱されます。最大42台までのデジタイズチェーン構成を組むことができます。
- 3 ラックマウントできません。外付けで使用してください。
- 4 1Uサイズに格納可能な、15型TFT液晶カラー・モニター、キーボードトレイ、ラック対応レールのキット。
- 5 2Uサイズに格納可能な、15型TFT液晶カラー・モニター、キーボードトレイ、ラック対応レールのキット。
- 6 幅約37cmの省スペース型キーボード。トラックポイント付き。
- 7 パームレスト付き109日本語キーボード。
- 8 標準装備のCD-ROMドライブとの交換になります。
- 9 USB-パラレル ポート変換ケーブル。サポート OSはWindows 2000、Redhat Linux 7.2。
- 10 xSeries335 にUPSをシリアルケーブル接続する場合、32L9713が必要です。
- 11 限定供給品。

システム構成ガイド

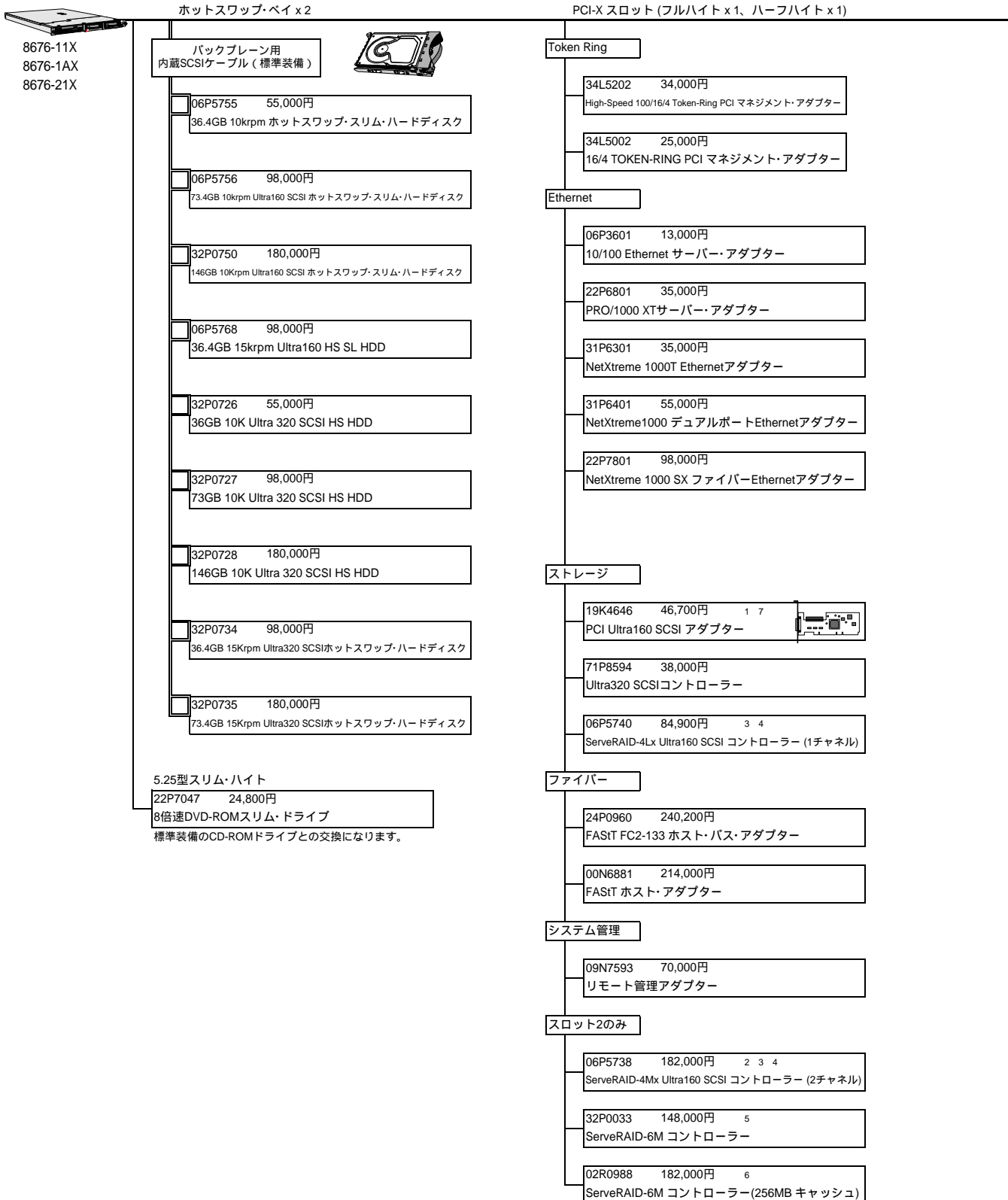

- 1 PCI Ultra160 SCSI アダプターを導入している状態で、"resource allocation failure" エラーが出る場合には、Adaptec FTPサイト "http://download.adaptec.com/" より、"29160LP_bios_3100.exe"をダウンロードして実行してください。(2001年8月7日現在)
- 2 2チャンネル、64MBバッテリ・バックアップ付き。
- 3 システムの構成は、ServerGuide Setup and Installation CD (6.0.3A または、それ以降のバージョン)を使用して行ってください。
- 4 最新のドライバーは下記ダウンロードサイトからダウンロード可能です。
http://www.ibm.com/support/xseries.html
- 5 Ultra320 SCSI対応、2チャンネル、128MBバッテリバックアップ付き。
- 6 Ultra320 SCSI対応、2チャンネル、256MBバッテリバックアップ付き。
- 7 限定供給品

システム構成ガイド

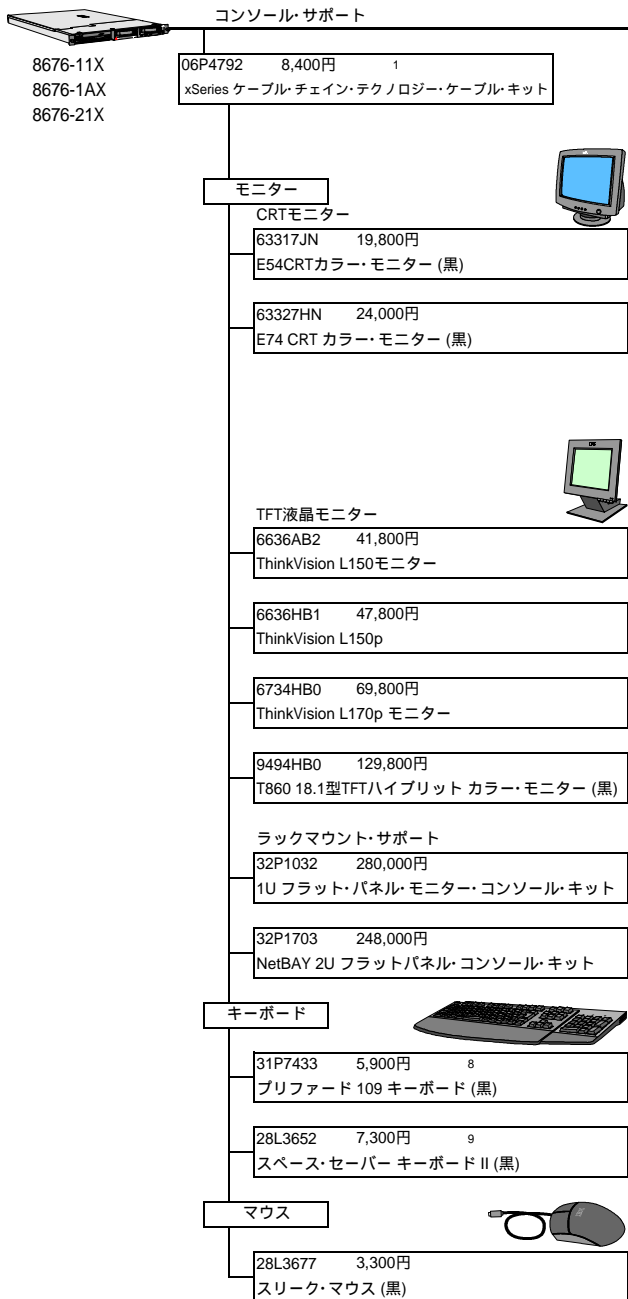

xSeries 335にモニター・キーボード・マウスを接続する場合、xSeries ケーブル・チェイン・テクノロジー・ケーブル・キット(06P4792)を別途ご購入いただく必要があります。

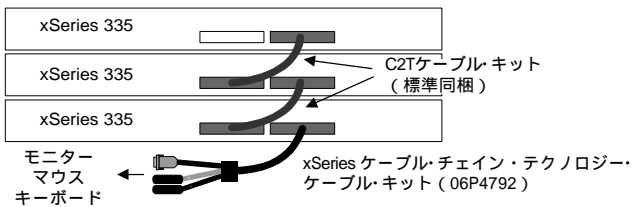

- 1 モニター、キーボード、マウスを接続するための変換ケーブルです。また一つのコンソール (モニター・キーボード・マウス) で、複数台の xSeries 335を操作するために、xSeries 335同士を接続するためのケーブルが1本同梱されます。最大42台までのデジィー・チェイン構成を組むことができます。
- 2 パームレスト付き109日本語キーボード。
- 3 幅約37cmの省スペース型キーボード。トラックポイント付き。

システム構成ガイド

ServeRAIDコントローラー構成例

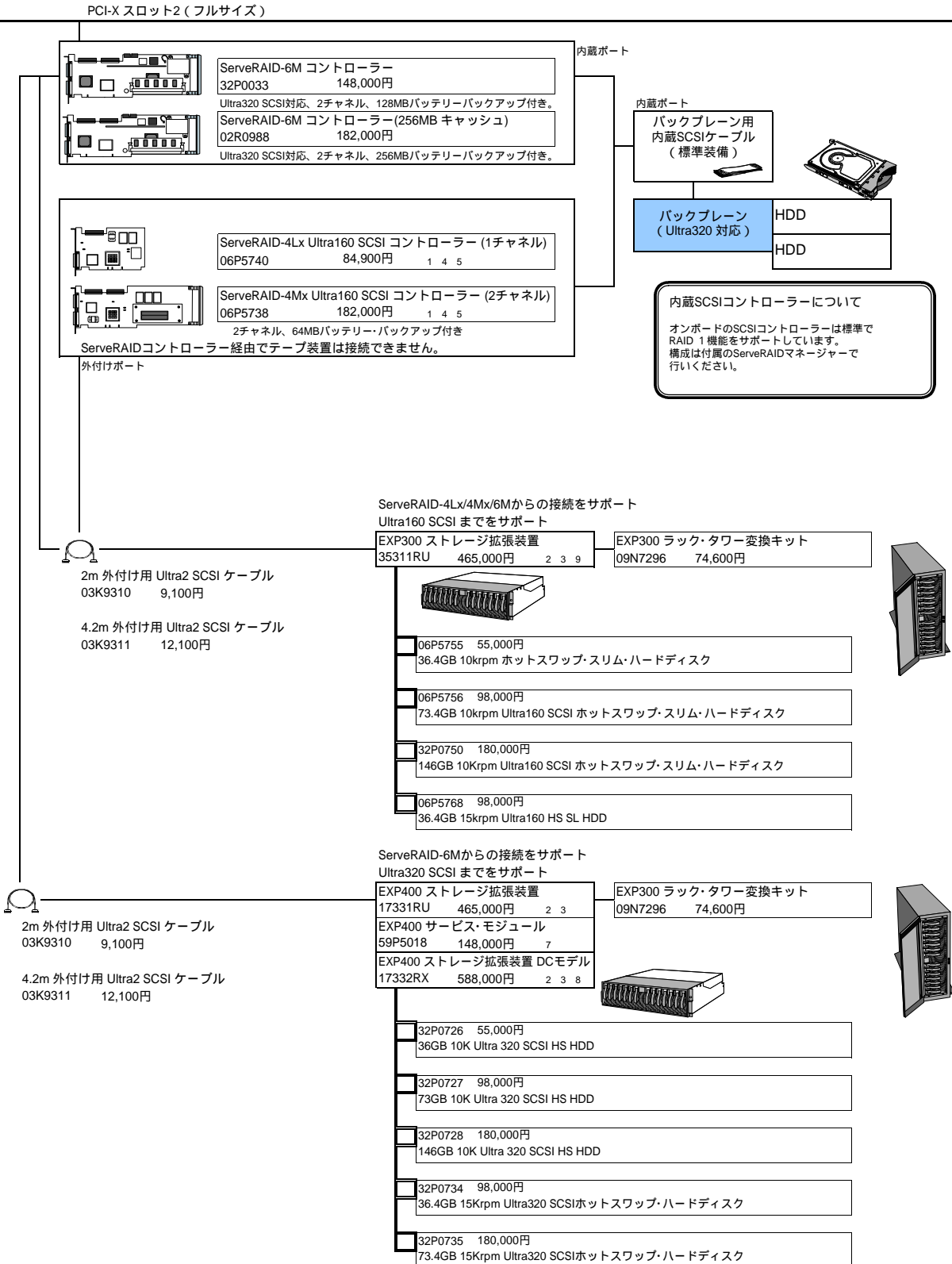

- 最新のドライバーは下記ダウンロードサイトからダウンロード可能です。
<http://www.ibm.com/support/xseries.html>
- 内蔵するハードディスクは別途必要となります。
- 標準で2m外付け用Ultra2 SCSIケーブル(03K9310)が1本同梱されています。
- システムの構成は、ServerGuide Setup and Installation CD (6.0.3A または、それ以降のバージョン)を使用して行ってください。
- ServeRAID-4 & RedHat 7.2 の組み合わせはServeRAIDのデバイスドライバー-V4.80で正式サポートされます。なお、4.80レベルのドライバーはRedhat 7.2の最新のカーネル・パッチ (2.4.9-7以降)にも入っていますので、これをそのまま使用することもできます。
- Ultra320 SCSI対応、2チャンネル、128MBバッテリバックアップ付き、PCI-X 64bit-133MHz。
- EXP400に2台のServerの共有とクラスタリングを可能にします。
- DC電源48V/10.3A。標準で2つのサービスモジュールを装備しています。
- 限定供給品。

システム構成ガイド

ファイバー・チャンネル 構成例

このファイバー・チャンネル構成例はこのモデルで構成可能な構成をすべて示しているわけではありません。
 ホスト・アダプターおよびファイバー・チャンネル機器の接続には、それぞれ採用されているプラグ (GBIC、SFPモジュール)、ケーブル (LC-LC、SC-SC、LC-SC) を使用する必要があります。

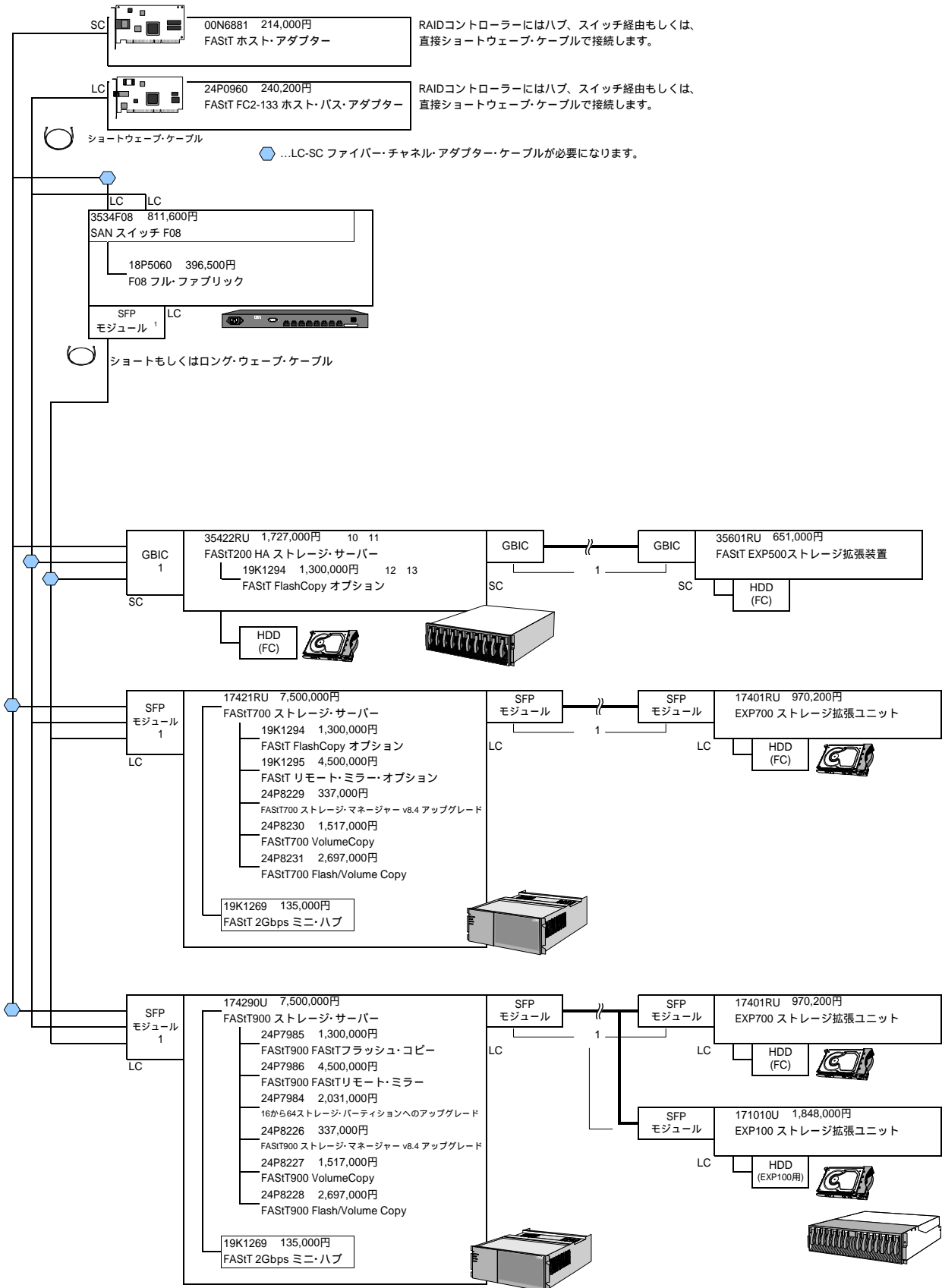

システム構成ガイド

LC-SCファイバー・チャンネル・アダプター・ケーブル接続ガイド

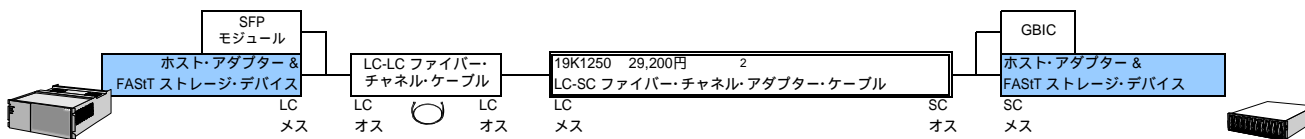

番号	品名	IBMダイレクト価格	選択欄 x 個数
ハードディスク・オプション (ファイバー・インターフェイス)			
06P5761	2Gbps FC 36.4GB/10K ディスク・ドライブ	275,000円	x ()
06P5762	2Gbps FC 73.4GB/10K ディスク・ドライブ	583,000円	x ()
32P0765	2Gbps FC 146.8GB/10K ディスク・ドライブ	1,149,000円	x ()
06P5771	2Gbps FC 18.2GB/15K ディスク・ドライブ	184,800円	x ()
06P5772	2Gbps FC 36.4GB/15K ディスク・ドライブ	401,500円	x ()
32P0768	2Gbps FC 73.4GB/15K ディスク・ドライブ	864,500円	x ()
ハードディスク・オプション (EXP100用)			
90P1350	SATA 250GB/7,200RPM ディスク・ドライブ	569,600円	x ()
GBIC・SC-SCケーブル			
03K9308	ショート・ウェーブ GBIC	48,500円	x ()
03K9306	5m ファイバー・チャンネル・ショート・ウェーブケーブル	12,100円	x ()
SFPモジュール・LC-LCケーブル			
19K1271	ショート・ウェーブ SFPモジュール	58,200円	x ()
19K1247	LC-LC ファイバー・チャンネル・ケーブル (1m)	14,500円	x ()
19K1248	LC-LC ファイバー・チャンネル・ケーブル (5m)	18,500円	x ()
19K1249	LC-LC ファイバー・チャンネル・ケーブル (25m)	34,600円	x ()
LC-SC変換ケーブル			
19K1250 ²	LC-SC ファイバー・チャンネル・アダプター・ケーブル	29,200円	x ()

FASiTストレージ・マネージャーのアップグレードは以下のWebサイトより無償ダウンロード可能です。

<http://www.ibm.com/support/us/>

Get product support for:Storage Disk storage systems:FASiT Storage Servers

- 1 接続には、双方の装置にそれぞれ同タイプのGBICもしくはSFPモジュールが必要になります。またGBIC間、SFPモジュール間はそれぞれ対応したファイバー・チャンネル・ケーブルで接続してください。詳しくはP.1-24 『IBM @server xSeries/Netfinity ファイバー・チャンネル製品』を参照してください。
- 2 SC対応のホスト・アダプターおよびFASiTストレージ・デバイスからLC対応ケーブルに接続されます。

システム構成ガイド



ラック構成ガイド 詳しい構成方法については、P.II-263 『IBM NetBAY ラック・ソリューション (システム構成ガイド)』または、IBMホームページの <http://www.ibm.com/jp/servers/eserver/xseries/> を参照してください。

<p>□...ダイレクト・ラック・マウント</p> <p>格納スペース: 42U 9306420 261,000円 1 NetBAY42 SR</p> <p>格納スペース: 42U 9306421 244,000円 1 2 NetBAY42 SX</p>	<p>格納スペース: 42U 930842S 533,000円 1 NetBAY42 ER キャビネット</p> <p>格納スペース: 42U 930842E 482,000円 1 2 NetBAY42 EX キャビネット</p>	<p>格納スペース: 25U 9306250 182,000円 1 3 NetBAY25 スタンダード・ラック</p> <p>格納スペース: 11U 9306110 78,000円 1 NetBAY11 スタンダード・ラック</p>
---	---	--

システム装置・コンソールサポート

<p>xSeries 335 1U</p> <p>06P4792 8,400円 4 xSeries ケーブル・チェイン・テクノロジー・ケーブル・キット</p>	<p>32P1637 30,000円 C2T 変換オプション</p> <p>09N4293 11,200円 2m コンソール・ケーブル</p> <p>94G7447 7,280円 3.6m コンソール・ケーブル</p>	<p>1735L04 128,000円 4 Port ローカル・コンソール・マネージャ</p> <p>1735R16 680,000円 16 Port リモート・コンソール・マネージャ</p> <p>1Uもしくは側面に設置</p> <p>09N4291 205,000円 コンソール・スイッチ (2x8ポート)</p> <p>09N4290 109,000円 コンソール・スイッチ (1x4ポート)</p> <p>1Uもしくは側面に設置</p>	<p>6636AB2 41,800円 5 ThinkVision L150モニター</p> <p>6636HB1 47,800円 5 ThinkVision L150p</p> <p>6734HB0 69,800円 5 ThinkVision L170p モニター</p> <p>9494HB0 129,800円 5 T860 18.1型TFTハイブリッドカラー・モニター (黒)</p>
---	---	--	--

94G7442 12,100円
固定棚 2U
最大45kgまでの装置を設置可能。
固定棚自体の高さ: 18mm

パワーサポート

8676-1AX除く

90P4859 1,800円
NEMAS-15P to IEC C13 電源ケーブル (4.3m)

100V

32L9610 185,000円 6 12 13
Smart-UPS 1400RM ブラックタイプ (2U)

32L9524 369,500円 6 12 13
Smart-UPS 3000RM 3U (白)

14P7217 260,000円 12 13 3U
無停電電源装置 (FW-V10R-1.5KN)

14P7218 260,000円 12 13 3U
無停電電源装置 (FW-V10R-1.5KL)

32L9740 138,000円 12 13 2U
無停電電源装置 (BU100XR2)

32L9741 258,000円 12 13 4U
無停電電源装置 (BU200XR2)

8676-1AX除く

標準電源コード

94G7448 3,640円
3.7m 電源コード C12

100V

2130R30 369,000円 2U
IBM UPS3000XLV

200V

2130R31 369,000円 2U
IBM UPS3000XHV

32L9526 680,000円 6 12 13
Smart-UPS 5000RM 5U Black

NetBAY ラック PDU シリーズ 7
1側面設置領域に対し2個設置可能

その他

94G6670 6,060円 1Ux2,3U,5Uセット
ブラック・パネル・キット

ストレージ

35311RU 465,000円 3U
EXP300 ストレージ拡張装置

17331RU 465,000円 3U
EXP400 ストレージ拡張装置

17332RX 588,000円 3U
EXP400 ストレージ拡張装置 DCモデル

0034B0X 139,000円 4U
NetBAY Tapeエンクロージャー

360716X 1,690,000円 2U
1760GB/3.5TB S-DLT Tape オートローダー

360726X 1,890,000円 2U
3607シリーズ1.6/3.2TB LTOオートローダー

35422RU 1,727,000円 3U
FASIT200 HA ストレージ・サーバー

17421RU 7,500,000円 4U
FASIT700 ストレージ・サーバー

174290U 7,500,000円 4U
FASIT900 ストレージ・サーバー

3534F08 811,600円 1U
SAN スイッチ F08

NetBAY Tapeエンクロージャーには、6個のLVD対応SCSIコネクタがあり最大6台までのサーバーを接続することができます。ベイには全フルハイトドライブなら4台、全ハーフハイトドライブなら6台までを格納できます (混在可)。接続にはテープ装置同梱のLVD対応内蔵ケーブルを使用してください。ラックマウント対応 (高さ4U)。

35601RU 651,000円 3U
FASIT EXP500ストレージ拡張装置

17401RU 970,200円 3U
EXP700 ストレージ拡張ユニット

17401RU 970,200円 3U
EXP700 ストレージ拡張ユニット

171010U 1,848,000円 3U
EXP100 ストレージ拡張ユニット

28L4707 20,000円 1U-3U
キーボード・トレイ (ケーブル付き)

31P7433 5,900円 8
プリファード 109 キーボード (黒)

28L3677 3,300円
スリーク・マウス (黒)

28L3652 7,300円 9
スペース・セーバー キーボード II (黒)

32P1032 280,000円 10 1U
1Uフラット・パネル・モニター・コンソール・キット

28L3652 7,300円 9
スペース・セーバー キーボード II (黒)

32P1703 248,000円 11 2U
NetBAY 2U フラット・パネル・コンソール・キット

28L3652 7,300円 9
スペース・セーバー キーボード II (黒)

- 1Uサーバーを格納可能なフロント・ドアを装備したラック。
- NetBAY 42を複数台増設するためのラックです。ロック付き左右2枚のサイド・パネルは含まれません。
- ラック内のすべてのオープン・スペースには冷却のためにブラック・パネル・キット (94G6670)を取り付けてください。
- モニター、キーボード、マウスを接続するための変換ケーブルです。また一つのコンソール (ディスプレイ・キーボード・マウス) で、複数台のxSeries 335を操作するために、xSeries 335同士を接続するためのケーブルが1本同梱されます。最大42台までのデジナー・チェイン構成を組むことができます。ラックマウントできません。外付けで使用してください。
- 2台もしくは3台のサーバーを1台のUPSに接続する場合、SmartSlot Interface Expander (AP9607) (P/N 69H7175) とOS別専用ケーブルが必要になります。P.II-263 『IBM NetBAY ラック・ソリューション (システム構成ガイド)』でもご案内していますのでご参照ください。
- 詳しい構成方法については、P.II-263 『IBM NetBAY ラック・ソリューション (システム構成ガイド)』をご参照ください。
- バムレスト付き109日本語キーボード。
- 幅約37cmの省スペース型キーボード。トラックポイント付き。
- 1Uサイズに格納可能な、15型TFT液晶カラー・モニター、キーボードトレイ、ラック対応レールのキット。
- 2Uサイズに格納可能な、15型TFT液晶カラー・モニター、キーボードトレイ、ラック対応レールのキット。
- 標準価格。
- IBMが取り扱う他社製品。詳細に関しましては、<http://www-6.ibm.com/jp/servers/eserver/xseries/system/guide.html> 「UPS選択の指標(PDF)」を参照してください。

構成一覧

製品番号	品名	IBMダイレクト価格	個数	見積り額	高さ	高さ合計	備考
システム装置							
8676-11X	Xeon 2.80GHz、512MBメモリー	498,000円	2	x ()	1U		
8676-21X	Xeon 3.06GHz、512MBメモリー	358,000円	x ()		1U		
8676-1AX	Xeon 2.80GHz、512MBメモリー、DC Power Model	498,000円	x ()		1U		
NX76001	Xeon 2.80GHz/512MBメモリー/72.8GB HDD。	660,000円	2	x ()	1U		
NX76056	Xeon 2.80GHz/1GBメモリー/146.8GB HDD/ServerRAID-4Lx/Windows 2000 Serverプリロード	970,000円	2	x ()	1U		
NX76245	Xeon 3.06GHz/512MBメモリー/72.8GB HDD。	515,000円	x ()		1U		
NX76246	Xeon 3.06GHz/1GBメモリー/146.8GB HDD/ServerRAID-4Lx/Windows 2000 Serverプリロード	708,000円	x ()		1U		
プロセッサ							
73P6382	Xeon プロセッサ 2.8GHz/533MHz	128,000円	x ()				
02R8959	Xeon プロセッサ 3.06GHz/533MHz	198,000円	x ()				
メモリー							
33L5037	256MB DDR PC2100 ECC RDIMM	26,000円	x ()				
33L5038	512MB DDR PC2100 ECC RDIMM	45,000円	x ()				
33L5039	1GB DDR PC2100 ECC RDIMM	116,000円	x ()				
33L5040	2GB PC2100 DDR ECC DIMM	420,000円	x ()				
PCIアダプター・カード							
34L5202	High-Speed 100/16/4 Token-Ring PCI マネジメント・アダプター	34,000円	x ()				
34L5002	16/4 TOKEN-RING PCI マネジメント・アダプター	25,000円	x ()				
22P7801	NetXtreme 1000 SX ファイバーEthernetアダプター	98,000円	x ()				
31P6401	NetXtreme1000 デュアルポートEthernetアダプター	55,000円	x ()				
31P6301	NetXtreme 1000T Ethernetアダプター	35,000円	x ()				
22P6801	PRO/1000 XTサーバー・アダプター	35,000円	x ()				
06P3601	10/100 Ethernet サーバー・アダプター	13,000円	x ()				
71P8594	Ultra320 SCSIコントローラー	38,000円	x ()				
19K4646	PCI Ultra160 SCSI アダプター	46,700円	2	x ()			
06P5738	ServeRAID-4Mx Ultra160 SCSI コントローラー (2チャンネル)	182,000円	x ()				
06P5740	ServeRAID-4Lx Ultra160 SCSI コントローラー (1チャンネル)	84,900円	x ()				
32P0033	ServeRAID-6M コントローラー	148,000円	x ()				
02R0988	ServeRAID-6M コントローラー(256MB キャッシュ)	182,000円	x ()				
24P0960	FASiT FC2-133 ホスト・バス・アダプター	240,200円	x ()				
00N6881	FASiT ホスト・アダプター	214,000円	x ()				
09N7593	リモート管理アダプター	70,000円	x ()				
ハードディスク・ドライブ							
06P5755	36.4GB 10krpm ホットスワップ・スリム・ハードディスク	55,000円	x ()				EXP300共用
06P5756	73.4GB 10krpm Ultra160 SCSI ホットスワップ・スリム・ハードディスク	98,000円	x ()				EXP300共用
32P0750	146GB 10Krpm Ultra160 SCSI ホットスワップ・スリム・ハードディスク	180,000円	x ()				EXP300共用
06P5768	36.4GB 15krpm Ultra160 HS SL HDD	98,000円	x ()				EXP300共用
32P0726	36GB 10K Ultra 320 SCSI HS HDD	55,000円	x ()				EXP400共用
32P0727	73GB 10K Ultra 320 SCSI HS HDD	98,000円	x ()				EXP400共用
32P0728	146GB 10K Ultra 320 SCSI HS HDD	180,000円	x ()				EXP400共用
32P0734	36.4GB 15Krpm Ultra320 SCSIホットスワップ・ハードディスク	98,000円	x ()				EXP400共用
32P0735	73.4GB 15Krpm Ultra320 SCSIホットスワップ・ハードディスク	180,000円	x ()				EXP400共用
35311RU	EXP300 ストレージ拡張装置	465,000円	4	x ()	3U		
17331RU	EXP400 ストレージ拡張装置	465,000円	x ()		3U		
17332RX	EXP400 ストレージ拡張装置 DCモデル	588,000円	x ()		3U		DC電源48V/10.3A
59P5018	EXP400 サービス・モジュール	148,000円	x ()				
09N7296	EXP300 ラック・タワー変換キット	74,600円	x ()				EXP300/EXP400共用
テープ装置							
00N7991	20/40GB 4mm DAT駆動機構(DDS-4)	101,000円	x ()				
59P6746	VXA-2 80/160GB テープドライブ	189,000円	x ()				
71P9145	36/72GB DDS G5 テープ・ドライブ	198,000円	x ()				
59P6719	40/80GB ハーフハイトDLTVS80 テープ・ドライブ	198,000円	x ()				
59P6736	SDLT320 Tapeドライブ	588,000円	x ()				
00N7992	120/240GB DDS-4テープ・オートローダー	291,000円	x ()				
59P6717	100/200GB ハーフハイト LTOテープ・ドライブ	480,000円	x ()				
00N8016	100/200GB LTO テープ機構	588,000円	x ()				
59P6744	200/400GB LTO Ultrium2 テープドライブ	798,000円	x ()				
360716X	1760GB/3.5TB S-DLT Tape オートローダー	1,690,000円	x ()		2U		
360726X	3607シリーズ 1.6/3.2TB LTOオートローダー	1,890,000円	x ()		2U		
3503B1X	SCSI テープ・エンクロージャー	72,000円	x ()		4U		固定棚に乗せた場合
0034B0X	NetBAY Tapeエンクロージャー	139,000円	x ()		4U		
25L9635	20/40GB DDS-4 / ARCserve キット	250,000円	x ()				
25L9636	20/40GB DDS-4 / ARCserve + DR キット	310,000円	x ()				
25L9641	80/160GB VXA-2 / ARCserve キット	400,000円	x ()				
25L9642	80/160GB VXA-2 / ARCserve + DR キット	460,000円	x ()				
25L9637	100/200GB LTO-1 / ARCserve キット	730,000円	x ()				
25L9638	100/200GB LTO-1 / ARCserve + DR キット	790,000円	x ()				
25L9639	36/72GB DDS-G5 / ARCserve キット	350,000円	x ()				
25L9640	36/72GB DDS-G5 / ARCserve + DR キット	410,000円	x ()				
25L9643	40/80GB DLTVS / ARCserve キット	390,000円	x ()				
25L9644	40/80GB DLTVS / ARCserve + DR キット	450,000円	x ()				
25L9645	100/200GB LTO-HH / ARCserve キット	700,000円	x ()				
25L9646	100/200GB LTO-HH / ARCserve + DR キット	760,000円	x ()				
25L9647	200/400GB LTO-2 / ARCserve キット	800,000円	x ()				
25L9648	200/400GB LTO-2 / ARCserve + DR キット	860,000円	x ()				
25L9653	SDLTオートローダー / ARCserve キット	1,980,000円	x ()				
25L9654	SDLTオートローダー/ARCserve + DR キット	2,040,000円	x ()				
25L9655	LTOオートローダー / ARCserve キット	1,980,000円	x ()				
25L9656	LTOオートローダー / ARCserve + DR キット	2,040,000円	x ()				
71P9152	IBM LTO Ultrium1 データカートリッジ 5巻バック	75,000円	x ()				
71P9153	IBM SDLT I データカートリッジ 5巻バック	140,000円	x ()				
71P9154	IBM DLT IV データカートリッジ 5巻バック	60,000円	x ()				
71P9155	IBM DDS-4 データカートリッジ 5巻バック	18,000円	x ()				
71P9158	IBM DDS G5 データカートリッジ 5巻バック	36,000円	x ()				
71P9159	IBM LTO Ultrium2 データカートリッジ 5巻バック	105,000円	x ()				
71P9160	IBM VXA2 データカートリッジ 5巻バック	120,000円	x ()				
その他							
22P7047	8倍速DVD-ROMスリム・ドライブ	24,800円	x ()				
33L5151	USB ポータブル CD-ROM ドライブ	21,800円	x ()				
05K9276	ThinkPad USB ポータブル・ディスクレット・ドライブ	8,800円	x ()				
06P4792	xSeries ケーブル・チェイン・テクノロジー・ケーブル・キット	8,400円	x ()				
19K4164	USB・パラレル プリンター・ケーブル	4,500円	4	x ()			
32L9713	RS232CケーブルDsub9オス・Dsub9メス (全線結ストレート 1.5m)	2,000円	x ()				
UPS 8676-1AX除く 選択したUPSをご記入ください。							
			x ()		U		

構成一覧

製品番号	品名	IBMダイレクト価格	個数	見積り額	高さ	高さ合計	備考
ファイバーチャネル製品							
174290U	FAST900 ストレージ・サーバー	7,500,000円	x ()		4U		
17421RU	FAST700 ストレージ・サーバー	7,500,000円	x ()		4U		
19K1269	FAST 2Gbps ミニ・ハブ	135,000円	x ()				
24P7985	FAST900 FASTフラッシュ・コピー	1,300,000円	x ()				
24P7986	FAST900 FASTリモート・ミラー	4,500,000円	x ()				
24P7984	16から64ストレージ・パーティションへのアップグレード	2,031,000円	x ()				
24P8226	FAST900 ストレージ・マネージャ v8.4 アップグレード	337,000円	x ()				
24P8227	FAST900 VolumeCopy	1,517,000円	x ()				
24P8228	FAST900 Flash/Volume Copy	2,697,000円	x ()				
19K1294	FAST FlashCopy オプション	1,300,000円	x ()				
19K1295	FAST リモート・ミラー・オプション	4,500,000円	x ()				
24P8229	FAST700 ストレージ・マネージャ v8.4 アップグレード	337,000円	x ()				
24P8230	FAST700 VolumeCopy	1,517,000円	x ()				
24P8231	FAST700 Flash/Volume Copy	2,697,000円	x ()				
19K1121	FAST200 RAIDコントローラー	672,000円	x ()				
35422RU	FAST200 HA ストレージ・サーバー	1,727,000円	x ()		3U		
3534F08	SAN スイッチ F08	811,600円	x ()		1U		
18P5060	F08 フル・ファブリック	396,500円	x ()				
35601RU	FAST EXP500ストレージ拡張装置	651,000円	x ()		3U		
17401RU	EXP700 ストレージ拡張ユニット	970,200円	x ()		3U		
171010U	EXP100 ストレージ拡張ユニット	1,848,000円	x ()		3U		
06P5761	2Gbps FC 36.4GB/10K ディスク・ドライブ	275,000円	x ()				
06P5762	2Gbps FC 73.4GB/10K ディスク・ドライブ	583,000円	x ()				
32P0765	2Gbps FC 146.8GB/10K ディスク・ドライブ	1,149,000円	x ()				
06P5771	2Gbps FC 18.2GB/15K ディスク・ドライブ	184,800円	x ()				
06P5772	2Gbps FC 36.4GB/15K ディスク・ドライブ	401,500円	x ()				
32P0768	2Gbps FC 73.4GB/15K ディスク・ドライブ	864,500円	x ()				
90P1350	SATA 250GB/7,200RPM ディスク・ドライブ	569,600円	x ()				
03K9308	ショート・ウェーブ GBIC	48,500円	x ()				
03K9306	5m ファイバーチャネル・ショート・ウェーブケーブル	12,100円	x ()				
19K1271	ショート・ウェーブ SFPモジュール	58,200円	x ()				
19K1247	LC-LC ファイバーチャネルケーブル (1m)	14,500円	x ()				
19K1248	LC-LC ファイバーチャネルケーブル (5m)	18,500円	x ()				
19K1249	LC-LC ファイバーチャネルケーブル (25m)	34,600円	x ()				
19K1250	LC-SC ファイバーチャネルアダプターケーブル	29,200円	x ()				
インプットデバイス							
31P7433	プリファード 109 キーボード (黒)	5,900円	x ()				
28L3677	スリーク・マウス (黒)	3,300円	x ()				
28L3652	スペース・セーバー キーボード II (黒)	7,300円	x ()				
モニター							
63317JN	E54CRTカラー・モニター (黒)	19,800円	x ()		9U		モニター使用時
63327HN	E74 CRT カラー・モニター (黒)	24,000円	x ()		10U		モニター使用時
6636AB2	ThinkVision L150モニター	41,800円	x ()				ラック外部に設置
6636HB1	ThinkVision L150p	47,800円	x ()				ラック外部に設置
6734HB0	ThinkVision L170p モニター	69,800円	x ()				ラック外部に設置
9494HB0	T860 18.1型TFTハイブリッド カラー・モニター (黒)	129,800円	x ()				ラック外部に設置
32P1032	1U フラットパネル・モニター・コンソール・キット	280,000円	x ()		1U		
32P1703	NetBAY 2U フラットパネル・コンソール・キット	248,000円	x ()		2U		
ラックオプション							
94G7444	モニター棚	24,200円	x ()				
28L4707	キーボード・トレイ (ケーブル付き)	20,000円	x ()				
94G7442	固定棚	12,100円	x ()				2U -
94G6670	ブランク・パネル・キット	6,060円	x ()				10U (1Ux2, 3Ux1, 5Ux1)
ラック関連製品							
32P1761	DPI 100-127V PDU NEMA L5-15P	35,000円	x ()				ラック側面設置領域
32P1736	DPI 100/200V PDU L5-20P/L6-20P	45,000円	x ()				ラック側面設置領域
32P1751	DPI FE PDU NEMA L5-30P	98,000円	x ()				ラック側面設置領域
32P1766	DPI FE PDU NEMA L6-30P	98,000円	x ()				ラック側面設置領域
32P1767	DPI FE PDU IEC 309 2P+G 60A	198,000円	x ()				ラック側面設置領域
73P5847	IBM DPI 60A/208V 3相 HD C19 PDU (IEC309 3P+G)	298,000円	x ()				ラック側面設置領域
73P5855	IBM DPI 60A/208V 単相 HD C13 PDU (IEC309 2P+G)	298,000円	x ()				ラック側面設置領域
1735L04	4 Port ローカル・コンソール・マネージャ	128,000円	x ()				ラック側面設置領域もしくは
1735R16	16 Port リモート・コンソール・マネージャ	680,000円	x ()				モニター棚の後部
32P1637	C2T 変換オプション	30,000円	x ()				1735L04/1735R16用
09N4291	コンソール・スイッチ (2x8ポート)	205,000円	x ()				ラック側面設置領域もしくは
09N4290	コンソール・スイッチ (1x4ポート)	109,000円	x ()				モニター棚の後部
ケーブル							
01K8027	2m 外付け用 0.8mm-Wide SCSI ケーブル	5,460円	x ()				
03K9310	2m 外付け用 Ultra2 SCSI ケーブル	9,100円	x ()				
03K9311	4.2m 外付け用 Ultra2 SCSI ケーブル	12,100円	x ()				
09N4293	2m コンソール・ケーブル	11,200円	x ()				
94G7447	3.6m コンソール・ケーブル	7,280円	x ()				
90P4859	NEMA5-15P to IEC C13 電源ケーブル (4.3m)	1,800円	x ()				
94G7448	3.7m 電源コード C12	3,640円	x ()				
23K4809	IEC C13 to C20 ジャンパー・電源ケーブル (2.8m)	3,800円	x ()				
90P4849	IEC C19 to C20 ジャンパー・電源ケーブル (2.5m)	3,800円	x ()				
			合計	(円)		(U)	
ラック							
930842S	NetBAY42 ER キャビネット	533,000円	x ()				42U格納可能
930842E	NetBAY42 EX キャビネット	482,000円	x ()				42U格納可能
9306420	NetBAY42 SR	261,000円	x ()				42U格納可能
9306421	NetBAY42 SX	244,000円	x ()				42U格納可能
9306250	NetBAY25 スタンダード・ラック	182,000円	x ()				25U格納可能
9306110	NetBAY11 スタンダード・ラック	78,000円	x ()				11U格納可能

1 NetBAY 42を複数台増設するためのラックです。ロック付き左右 2枚のサイド・パネルは含まれません。
 2 限定供給品。

UPS対応表

品名	番号	IBMダイレクト価格	xSeries 205	xSeries 225 ¹	xSeries 235	xSeries 255	xSeries 305	xSeries 335 ²	xSeries 345	xSeries 360	xSeries 365	xSeries 445	xSeries 455	選択欄 x 個数
IBM純正UPS														
IBM UPS750TJV	21307TX	58,000円												x ()
IBM UPS1000TJV	21308TX	75,000円												x ()
IBM UPS1500TJV	21309TX	100,000円												x ()
IBM UPS3000XLV	2130R30 3 5	369,000円												x ()
IBM UPS3000XHV	2130R31 4 5	369,000円												x ()
APC UPS UPS電源管理ソフトウェア (PowerChute Plus (接続ケーブル付属))は別途ご購入ください。														
Smart-UPS 700-NT/2000/XP/Linux	32L9517 6 7 8	75,200円 ¹⁷												x ()
Smart-UPS 1000 (SUA1000J)	32L9745 6 7	106,000円 ¹⁷												x ()
Smart-UPS 1500 (SUA1500J)	32L9746 6 7	133,200円 ¹⁷												x ()
Smart-UPS 2200	32L9520 6 7	210,800円 ¹⁷												x ()
Smart-UPS 3000	32L9521 6 7	301,800円 ¹⁷												x ()
Smart-UPS 1400RMブラックタイプ (2U)	32L9610 6 7	185,000円 ¹⁷												x ()
Smart-UPS 3000RM 3U (白)	32L9524 6 7	369,500円 ¹⁷												x ()
Smart-UPS 5000RM 5U Black	32L9526 6 7	680,000円 ¹⁷												x ()
オムロン社製常時インバータ給電方式UPS 専用UPS電源管理ソフトウェア (PowerAssistant (接続ケーブル付属))標準添付。														
バックアップ電源 (BU70XS)	14P6777 9 10	98,000円 ¹⁷												x ()
バックアップ電源 (BU100XS)	14P6776 9 10	118,000円 ¹⁷												x ()
無停電電源装置 (BU100XR2)	32L9740 9 10	138,000円 ¹⁷												x ()
無停電電源装置 (BU200XR2)	32L9741 9 10	258,000円 ¹⁷												x ()
三菱社製常時インバータ給電方式UPS														
無停電電源装置 ラックマウント (1500VA) (FW-V10R-1.5KN)	14P7217 11 12	260,000円 ¹⁷												x ()
無停電電源装置 ラックマウント (1500VA) (FW-V10R-1.5KL)	14P7218 11 13	260,000円 ¹⁷												x ()
デンセイ・ラムダ社製常時インバータ給電方式UPS														
1200VA/875W 入力プラグ5-15P ブラックモデル	14P7612 14	143,000円 ¹⁷												x ()
1500VA/1050W 入力プラグ5-20P ブラックモデル	14P7613 14	182,000円 ¹⁷												x ()
1200VA/875W 入力プラグ5-15P	32L9824 14 15	130,000円 ¹⁷												x ()
1500VA/1050W 入力プラグ5-20P	32L9825 14 16	165,000円 ¹⁷												x ()

- 電源管理ソフトウェアにPowerChuteを使用する場合、BIOSをVer1.25以降にアップデートする必要があります。尚、BIOSは下記URLよりダウンロード可能です。
<http://www.pc.ibm.com/support>
- xSeries335 にシリアルケーブル接続をする場合、RS232Cケーブル Dsub9オス-Dsub9メス (32L9713)が必要です。
- ラック型 (2U)および縦置きをサポートします。100V対応。
- ラック型 (2U)および縦置きをサポートします。200V対応。
- PowerChute Business Edition およびPowerChute Network Shutdownを同梱します。サポートOSはWindows NT4.0/2000/XP、Netware 6.0、Redhat Linux 7.3です。
- IBMが取り扱う他社製品。(株)アンペールによる保証サービスが適用されません。注)37L8445はLinux対象外。 14を参照ください。
- 2台もしくは3台のサーバを1台のUPSに接続する場合、SmartSlot Interface Expander (AP9607)(P/N 69H7175)とOS別専用ケーブルが必要になります。
- UPS接続ケーブル、Windows NT/2000/XP版 PowerChute PlusおよびPowerChute Business Editionが付属します。
- IBMが取り扱う他社製品。保証サービスはオムロン株式会社より提供されます。
- UPS電源管理用のソフトウェア「PowerAssistant」、及び通信ケーブルは標準添付です。サポートOSは、WindowsXp/2000/NT4.0/Me/98/95、Linux、
- IBMが取り扱う他社製品。檜崎産業株式会社による保証サービスが適用されます。
- ラック型、高さ3U。使用目的に応じた管理設定ができる各種Windows版ソフトウェアを標準添付 (ケーブル付)。
- ラック型、高さ3U。使用目的に応じた管理設定ができる各種Linux版ソフトウェアを標準添付 (ケーブル付)。
- IBMが取り扱う他社製品。保証サービスは株式会社キング・テックより提供されます。
- 1200VA UPS(14P7612)の白モデル
- 1500VA UPS(14P7613)の白モデル
- 標準価格。

UPSオプション

番号	品名	IBMダイレクト価格	選択欄 x 個数
IBM純正UPS バッテリーオプション			
32P1692	UPS拡張バッテリーパック	126,000円	x ()
APC UPS電源管理ソフトウェア UPS接続専用シリアル・ケーブル(1.8m)が同梱されます。(システム装置には同梱されません。)			
32L9321	1 PowerChute Plus for Windows NT/2000 (AP9009J)	15,700円	18 x ()
32L9248	1 PowerChute Plus for Novel (AP9003J)	15,700円	18 x ()
37L8445	1 PowerChute Plus for Unix (AP9004J)	23,700円	18 x ()
APC UPS Interface Kit for Linux Linux専用のUPS接続専用シリアル・ケーブル(1.8m)。(32L9529は69H7175使用時の専用ケーブルです。)			
32L9530	1 2 Interface Kit :C (PowerChute Plus-2000/Linux)	6,000円	18 x ()
32L9529	1 2 Interface Kit :B (PowerChute Plus-Unix/Linux)	6,000円	18 x ()
APC Network対応 UPS制御・管理オプション 別途CAT 5 Ethernet ケーブルが必要になります。			
32L9659	1 3 ネットワーク・マネージメント・カード EX	49,800円	18 x ()
23K0000	1 4 PowerChute network shutdown 1 ノードライセンスCDパック(APCNSJ1)	15,700円	18 x ()
23K0001	1 5 PowerChute network shutdown 1 ノードライセンスパック(APCNSJ1A)	13,500円	18 x ()
32L9748	1 5 PowerChute network shutdown 5 ノードライセンスパック (APCNSJ5A)	59,800円	18 x ()
32L9749	1 5 PowerChute network shutdown 10 ノードライセンスパック (APCNSJ10A)	109,800円	18 x ()
23K0002	1 5 PowerChute network shutdown 25 ノードライセンスパック(APCNSJ25A)	249,500円	18 x ()
三菱社製常時インバータ給電方式UPSオプション			
32L9665	6 7 8ポートシリアル拡張ユニット	38,800円	18 x ()
32L9135	6 8 拡張マルチボード	23,000円	18 x ()
32L9309	6 9 シャットダウンケーブル	6,000円	18 x ()
オムロン社製常時インバータ給電方式UPSオプション			
32L9742	無停電電源装置用増設バッテリー (BU100XR2用)	81,900円	18 x ()
32L9743	無停電電源装置用増設バッテリー (BU200XR2用)	81,900円	18 x ()
32L9744	無停電電源装置用交換バッテリー	27,300円	18 x ()
23K1058	10 電源ケーブルAC1201 NEMA 5-20	11,000円	18 x ()
23K1059	10 電源ケーブルAC1202 NEMA L5-20	12,000円	18 x ()
23K1060	10 電源ケーブルAC1203 NEMA L5-30	14,500円	18 x ()
23K1061	11 サポートアングル	6,800円	18 x ()
23K1062	12 SNMP/Webカード	54,000円	18 x ()
デンセイ・ラムダ社製常時インバータ給電方式UPS			
32L9865	13 増設バッテリーモジュール ブラックモデル用	99,000円	18 x ()
14P7614	タワー設置専用台座セット ブラックモデル用	5,000円	18 x ()
14P7570	IEA規格19" ラックマウントレール1組	15,000円	18 x ()
14P7571	14 X-Slot専用SNMP Agent	68,000円	18 x ()
14P7572	15 Power-Sol UPSモニター内蔵Network Agent Card	90,000円	18 x ()
32L9826	13 増設バッテリーモジュール	90,000円	18 x ()
14P7569	タワー設置専用台座セット	5,000円	18 x ()
14P7573	16 Power-Sol一元管理ソフトUPSドメインコントローラ (Windows版)	15,000円	18 x ()
14P7574	17 Power-Sol統合管理ソフトUPSステーション (Windows版)	100,000円	18 x ()

- IBMが取り扱う他社製品。(株)アンペールによる保証サービスが適用されず。(注)37L8445はLinux対象外。 14を参照ください。
- Linux制御ソフトウェアモジュールはAPCサイト (<http://ss.apc.co.jp/Download/index.cfm>) よりダウンロードして下さい。
- UPS接続ケーブル、Windows NT/2000/XP版 PowerChute PlusおよびPowerChute Business Editionが付属します。
- HTTP (Webブラウザ)、Telnet、またはSNMP管理機構を介して遠隔地のUPS (SU700以上)を制御・管理するSmartSlotアクセサリ。100Base-TX (UTP/RJ45)Ethernet対応。
- ネットワーク・マネージメント・カード EX (32L9659)が装着されたAPC製UPSを管理するソフトウェア。Webブラウザを使用し、リモートから、UPSに接続されたコンピュータシステムの設定やシャットダウン、レポートが可能。対応OSはWindows NT 4.0 SP6a以降/2000 SP1以降/Linux。PowerChute network shutdownはインストールサーバごとにライセンスが必要です。
- 2台目以降のインストールサーバに使用する追加 ノードライセンスパック。ソフトウェアCD-ROMは含まれません。
- IBMが取り扱う他社製品。横崎産業株式会社による保証サービスが適用されます。
- 1台のUPSで、8台のコンピュータをシャットダウンすることが可能カスケード接続も可能なため、8台以上の場合も接続可能。
- オプションスロットに挿入することで、最大3台のコンピュータをUPSに接続可能。
- 拡張マルチボードおよび8ポートシリアル拡張ユニットを使用する際に必要な通信ケーブル。
- BU200XR2に約850W以上の機器を接続し、入力電流が15Aを越える場合の電源ケーブルを標準品として用意。
- BU100XR2、BU200XR2、MB100XR2、MB200XR2専用のラック取り付け用サポートアングル。1筐体に対して、アングル1セットをご使用ください。
- BU100XR2、BU200XR2をSNMPプロトコルで管理されたネットワークで、統合管理することが可能。Web、Telnet、シリアル経由の機能設定が可能。
- 2U、バックアップ時間約30分(1200VA モデルに増設時)
- UPS をSNMP 管理する際に使用するオプションカード。
- LAN 経由でUPS 負荷のPower-SOL UPS モニタをインストールしたコンピュータをシャットダウンするカードです。スケジュール運転やUPSドメインコントローラ(14P7573)への情報通知を行います。
- 最大255 台のDL9126-UPS(UPS グループ)を一元管理・制御するソフトウェア。
- 最大4 個のUPS ドメインコントローラ(UPS ドメイン)を管理するソフトウェア。
- 標準価格。



1U=44.45mm

ラック設置可能領域

NetBAY42 SR (9306420)
NetBAY42 SX (9306421)
NetBAY42 ER キャビネット (930842S)
NetBAY42 EX キャビネット (930842E)

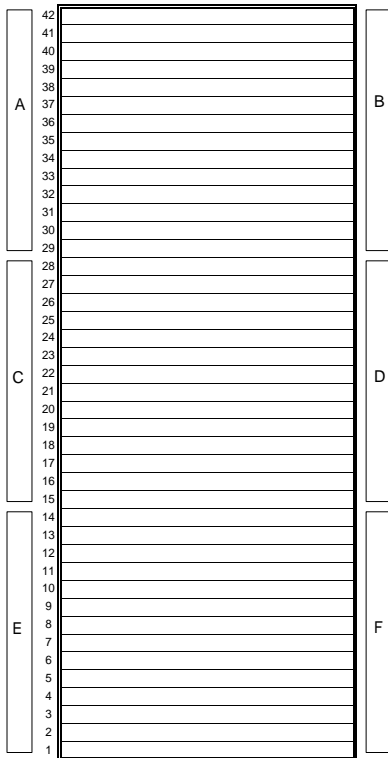

設置可能領域 42U

A,B,C,D,E,F...ラック側面設置領域。
C,Dは9306420/9306421のみ設置可能

NetBAY25 スタンダード・ラック (9306250)

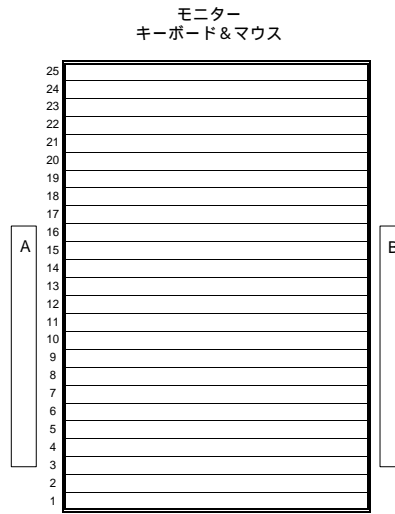

設置可能領域 25U

NetBAY11 スタンダード・ラック (9306110)

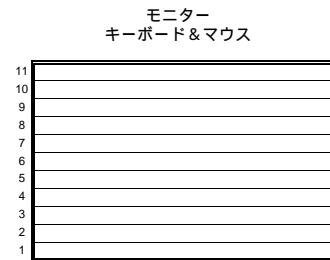

設置可能領域 11U

ラック質量

	9306420/9306421	9306250	9306110	930842S/42E
自重	119kg/93kg	82kg	34kg	234kg
最大搭載量	646kg	384kg	182kg	667kg

電源オプション

	サイズ	アウトレット	(A)	ワット
DPI 100-127V PDU NEMA L5-15P	側面設置 または1U	6	100-127V 15A	
DPI 100/200V PDU L5-20P/L6-20P	側面設置 または1U	7	100-127V 15A 200-240V 15A	
DPI FE PDU NEMA L5-30P	側面設置	3	100-127V 30A	
DPI FE PDU NEMA L6-30P	側面設置	3	200-240V 30A	
DPI FE PDU IEC 309 2P+G 60A	側面設置	3	200-240V 60A	
DPI 60A/208V 3相 HD C19 PDU (IEC309 3P+G)	側面設置	12	200-240V 60A	
DPI 60A/208V 単相 HD C13 PDU (IEC309 2P+G)	側面設置	12	200-240V 60A	
IBM UPS3000XLV	2U	3/3/1		2400
IBM UPS3000XHV	2U	3/3/1		2850
Smart-UPS 1400RM 2U Black	2U	6		950
Smart-UPS 3000RM 3U (白)	3U	8		2250
Smart-UPS 5000RM 5U Black	3U	8/2		3750
無停電電源装置 ラックマウント (FW-V10R-1.5KN)	3U	6		1000
無停電電源装置 ラックマウント (FW-V10R-1.5KL)	3U	6		1000
無停電電源装置 (UPS) (BU100XR2)	2U	6		1000
無停電電源装置 (UPS) (BU200XR2)	4U	2/7		2000

IBM Internet Homepage/PC Sales Center

より詳しい情報は...

インターネット・ホームページ ¹

<http://www.ibm.com/jp/eserver/xseries/>

製品のカタログや役に立つ情報をインターネットを使ってご覧いただくことが可能です。

1 このサービスに関する情報は2004年1月現在のものです。Webに掲載されているサービス内容やURL等は事前の予告なしに変更する場合がありますので、あらかじめご了承ください。

お問い合わせは、
IBM ビジネス・パートナー、製品販売店、弊社営業担当員、または、ダイヤル IBM へ。

ダイヤル IBM 受付時間：月 - 金 9:00 ~ 18:00 (祝日、12/30-1/3 を除く)

0120-041-992 フリーダイヤル

携帯電話でおかけのお客様は下記の電話番号をご利用ください。

044-221-1522

(この場合、通話料金はお客様のご負担となります。)

ビジネスパートナー様向けお問合せ窓口

PC セールス・センター 受付時間 平日 9:00 ~ 19:00

0120-911-426 フリーダイヤル: ガイダンスに従ってビジネスパートナー番号を入力してください。

ビジネスパートナー番号入力後、更にガイダンスに従い、窓口をご選択願います。

<PC セールス・センターお問合せ対象製品 >

@server xSeries/Intellistation/NetVista/ThinkPad/Printer/ オプション等のPC製品

(注意事項)

- ・ブッシュ回線の電話よりお電話いただきますようお願いいたします。ダイヤルパルス回線の場合は、音声ガイダンスが流れ終わった後で番号をダイヤル願います。
- ・携帯電話、PHSからのアクセスを受け付けておりませんので、予めご了承ください。
- ・ご利用状況により、窓口受付時間を見直させていただく可能性がございます。悪しからずご了承くださいませようお願い申し上げます。

「IBM ダイレクト価格」は、IBMの直販による提供価格であり、ビジネス・パートナーなど再販者の販売価格を拘束するものではありません。弊社WEBサイトでは供給状況などの事情により一部の製品を掲載しており、「IBM ダイレクト価格」製品すべてが弊社WEBサイトで購入できることを意味するものではありません。

当(カタログ)製品の価格には、配送・セットアップ・ソフトウェアのインストール・操作指導等に要する費用は含まれておりません。

IBM、e-business ロゴ、@server、Active Memory、AIX、AIX 5L、Chipkill、Light Path Diagnostics、ServeRAID、XA-32、X-Architecture、Xcel4、XpandOnDemand、xSeries、BladeCenter、ServerGuide、NetBAY3、OS/2 Warp は、IBM Corporation の商標。
Microsoft、Windows、Windows NT および Windows ロゴは Microsoft Corporation の米国およびその他の国における登録商標。
Intel、Pentium、Xeon は Intel Corporation の米国およびその他の国における商標。
他の会社名、製品名およびサービス名等はそれぞれ各社の登録商標。



日本アイ・ビー・エム株式会社

〒106-8711 東京都港区六本木 3-2-12
01-04 Produced in Japan

このカタログで使用されている製品の写真等は、出荷時のものと一部異なる場合があります。また仕様は事前の予告なしに変更することがあります。製品、サービス等の詳細については、弊社もしくはIBM 特約店の営業担当員にご相談ください。このカタログに記載の価格は、2004年1月現在のものです。事前の予告なしに変更する場合があります。また、価格は消費税抜きのものです。当カタログ記載の製品にプリインストールあるいは添付されているソフトウェア製品につきましては、その梱包方法および内容物に関し、市販されているものと異なる場合があります。