

IBM System x™ 3455 (7984)

System Guide



このカタログに記載されているオプション・サポート状況および価格は、2007年03月20日現在のものです。事前の予告なしに変更する場合があります。表示金額は、事業者向けの本体価格であり消費税は含まれません。

IBM System x 3455 Spec

		System x 3455					
モデル	製品番号	7984-11J	7984-31J	7984-41J	7984-51J	7984-52J	7984-6AJ
IBMダイレクト価格(税別)		320,000 円	360,000 円	380,000 円	440,000 円	710,000 円	780,000 円
タイプ		ラック型(1U) ¹					
搭載CPU数		1(最大2)			2(最大2)		
プロセッサ	タイプ	デュアルコア AMD Opteron™ プロセッサ 2210	デュアルコア AMD Opteron™ プロセッサ 2214	デュアルコア AMD Opteron™ プロセッサ 2216	デュアルコア AMD Opteron™ プロセッサ 2218	デュアルコア AMD Opteron™ プロセッサ 2220 SE	
	内部周波数	1.8GHz	2.2GHz	2.4GHz	2.6GHz	2.8GHz	
	Hyper Transport	2000 MT/s					
	2次キャッシュ	2x 1MB ECC (フルスピード) コア当たり1MBを内蔵。(合計2MB)					
	SMPアップグレード ²	1.8GHz (2ソケット)	2.2GHz (2ソケット)	2.4GHz (2ソケット)	2.6GHz (2ソケット)	2.8GHz (2ソケット)	
チップセット	ServerWorks HT2100/HT1000 (Chipkill機能付き)						
主記憶 (PC2-5300対応 DDR2 SDRAM RDIMM)	標準容量	1GB ECC RDIMM non-Chipkill				2GB ECC RDIMM non-Chipkill	
	DIMM装着状況	2 x 512MB				4 x 512GB	
	DIMMソケット数(空き)	12(10)				12(8)	
ビデオ サブシステム	SVGA (ATI RN50b)						
ビデオメモリー	16 MB						
ディスクインターフェース	タイプ	SATA II (オンボード)					
	内部コネクタ	2					
	外部コネクタ	0					
補助記憶装置(内蔵)	FDD	N/A					
	標準HDD容量	80GB SATA (7,200rpm)					
	最大HDD容量 ⁴	1.5TB ⁵					
	オプティカルドライブ	-	CD-RW/DVD-ROM				-
ストレージベイ(空き)	5.25型スリムハイ	1(1)	1(0)			1(1)	
	3.5型スリムハイ						2(1)
拡張スロット(空き)	PCI Express x16	ハーフサイズ 1(1)					
	PCI Express x8	ハーフサイズ 1(1)オプションによりHTX					
インターフェース	USB (Ver 2.0)x 6 (フロントx2、リア x4)、シリアル x 1 (16550A互換 x1)、モニター x 1						
ネットワークインターフェース	デュアル全二重Ethernet 10Base-T/100Base-TX/1000Base-T(Broadcom 5704)						
システム管理機能	標準装備						
本体寸法(mm)	440 (W) X 660.5 (D) X 43 (H)						
質量(kg)	11.8 (最小構成)、14.6 (最大構成)						
環境対応	RoHS指令 ⁶ 準拠						
電源ユニット定格出力	650W (オートリスタート機能付 ⁷)						
電源	AC 100-240V ⁸ /50-60Hz(入力電圧を自動的に検知し、適切なモードで移動します)						
消費電力/発熱量(最大構成 / 最小構成)	500W (1.707Btu/Hr) / 126W (430Btu/Hr)						
エネルギー消費効率 ⁹	e区分、0.012	e区分、0.010	e区分、0.011	e区分、0.011	e区分、0.009	e区分、0.008	
サポートOS ¹⁰	Windows Server™ 2003 / 2003 R2 Enterprise x64 Edition、Windows Server™ 2003(SP1) / 2003 R2 Standard x64 Edition、Windows Server™ 2003(SP1) / 2003 R2 Enterprise Edition(32bit)、Windows Server™ 2003(SP1) / 2003 R2 Standard Edition(32bit)、Windows Server™ 2003 Web Edition、Windows® Small Business Server 2003 Premium Edition、Windows® Small Business Server 2003 Standard Edition、Red Hat Enterprise Linux AS/ES/WS 4 for AMD64/EM64T (Update3以降) ¹¹ 、Red Hat Enterprise Linux AS/ES/WS 4 for x86 (Update3以降) ¹¹ 、SUSE LINUX Enterprise Server 9 for AMD64/EM64T (SP3以降) ¹¹ 、SUSE LINUX Enterprise Server 9 for x86 (SP3以降) ¹¹ 、SUSE LINUX Enterprise Server 10 for AMD64/EM64T ¹¹ 、SUSE LINUX Enterprise Server 10 for x86 ¹¹ 、VMWare ESX Server 3.0.1 ¹²						
添付ソフトウェア	IBM Director、ServerGuide						
付属品	電源コード (2.8m IEC320-C14 x 1本)、ラック型対応レール、ユーザーズガイド、インストールガイド、ドキュメントCD						
サービス	スタートアップ 90 (ヘルプライン簡易版) ¹³						
保証	国内での修理	3年間部品/3年間オンサイト修理・保証サービス (24時間 x 週7日/CRU ¹⁴)					
	海外での修理	あり:修理依頼国での修理方法 (IWSハードウェア国際保証サービス)に準ずる					

1 1U = 約4.44センチ。
2 SMPアップグレードとして同一周波数、同一キャッシュ・サイズのプロセッサを最大4個まで使用可能。
3 4GBメモリーを6組(12枚)装着した場合、(標準で装着されているメモリーを取り外し、4GBメモリーに付け替える必要があります。)
4 ハードドライブ容量に関しては、MBは100万バイトを表し、GBは10億バイトを表します。ユーザーがアクセスできる総容量は作業環境によって変化します。
5 750GB SATAのハードディスクを2台装着した場合。
6 特定有害物質の使用制限に関するEUの指令。
7 対象物質は鉛、水銀、カドミウム、六価クロム、ポリ臭化ビフェニール、ポリ臭化ジフェニルエーテルで、この6物質の使用について制限されます。
8 電源障害(停電等)からの復電時にサーバーが自動再始動する機能。
9 入力電圧に適した電源ケーブルをご使用ください。
10 エネルギー消費効率とは、エネルギーの使用の合理化に関する法律(昭和54年法律第49号、以下「省エネルギー法」という。)で定める測定方法により測定された消費電力を省エネルギー法で定める複合理論性能で除したものです。
11 これらのOSはサポートOSであり、使用にあたっては別途購入の必要があります。最新のサポートOS状況および、制限事項につきましては下記URLのOSを検討する'をご参照ください。
<http://www.ibm.com/systems/jp/x/config/>
12 基本OS部分のみ。
13 SAS HDDを導入する場合のみ、SAS HDDの導入には、標準装備のSATA HDDを取り外し、別途SAS HBA コントローラー(25R8060)およびSAS HDDが必要となります。
14 <http://www.ibm.com/jp/servers/eserver/xseries/ss90/>
15 システム本体及びサービスを単体で提供することも可能です。詳しくは下記URLをご参照ください。
<http://www.ibm.com/jp/servers/eserver/xseries/ss90/>
16 システム装置の構成部品の一部は、お客様にて交換できるように設計されており、このような考えに基づいて設計された部品をCRU(CRU=Customer Replaceable Unit,以下CRU/お客様による交換可能部品)と呼びます。ハードウェア障害の場合、IBMハードウェア障害テクニカルセンターにご連絡をいただき故障内容などを確認させていただき、その電話での問題判別の結果、問題のある部分が一箇所に特定できその部品がCRUの場合、IBMはお客様に交換用のCRUを送付し、お客様ご自身で交換していただきます。(IBM技術員はお客様サイトへ訪問いたしません)24時間 x 週7日...月曜日 - 日曜日 00:00 - 24:00



内部構成図

本書におけるイラストのサイズ、製品の取り付け位置等は実際の製品と異なる場合があります。

前面

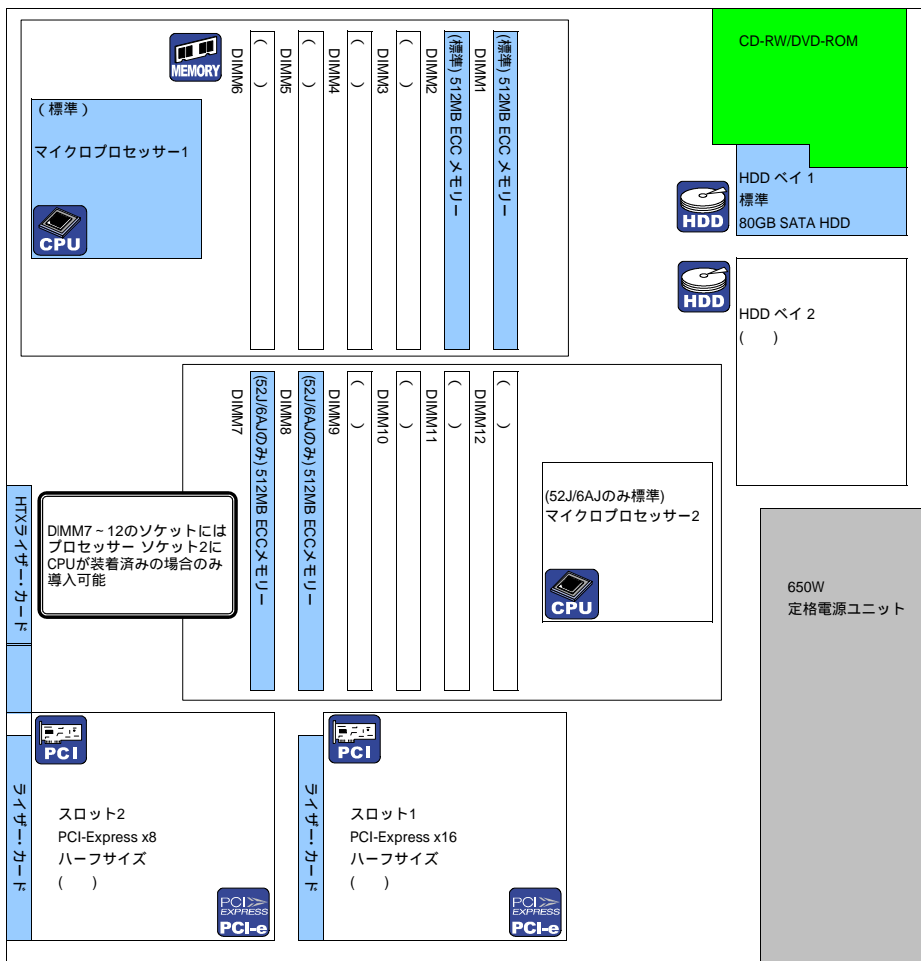

背面

前面インターフェイス

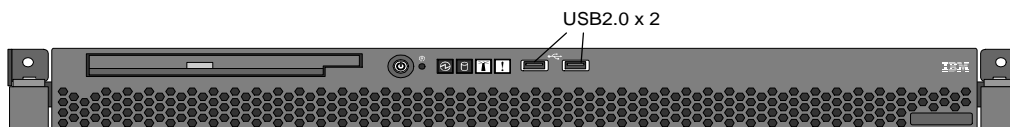

背面インターフェイス

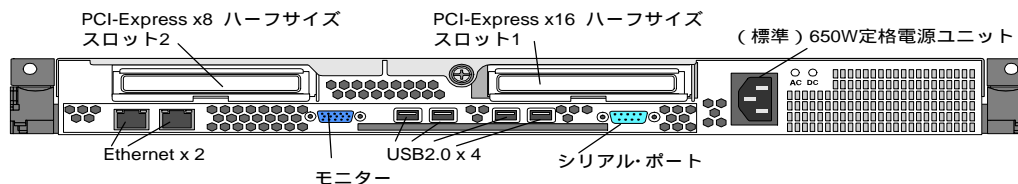



システム装置



	モデル	OS	IBMダイレクト価格(税別)	主な標準スペック
IBM System x 3455	7984-11J		320,000円	デュアルコア AMD Opteron™ プロセッサ2210 (1.8GHz)、1GBメモリー、標準HDDなし、RoHS指令準拠。
	7984-31J		360,000円	デュアルコア AMD Opteron™ プロセッサ2214 (2.2GHz)、1GBメモリー、標準HDDなし、CD-RW/DVD-ROMドライブ標準装備。RoHS指令準拠。
	7984-41J		380,000円	デュアルコア AMD Opteron™ プロセッサ2216 (2.4GHz)、1GBメモリー、標準HDDなし、RoHS指令準拠。
	7984-51J		440,000円	デュアルコア AMD Opteron™ プロセッサ2218 (2.6GHz)、1GBメモリー、標準HDDなし、RoHS指令準拠。
	7984-52J		710,000円	デュアルコア AMD Opteron™ プロセッサ2218 (2.6GHz) x2、2GBメモリー、標準HDDなし、RoHS指令準拠。
	7984-6AJ		780,000円	デュアルコア AMD Opteron™ プロセッサ2220 SE (2.8GHz) x2、2GBメモリー、標準HDDなし、RoHS指令準拠。



プロセッサ・オプション

CPUソケット数 : 2 (空きソケット 1 : 52J/6AJは空きソケット 0)

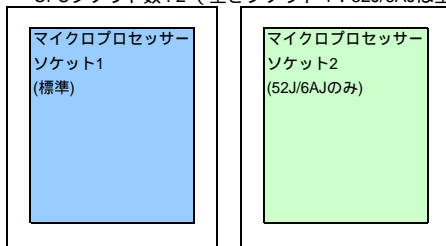

SMPアップグレード

SMPアップグレードを行なう場合、同じタイプ、同一周波数、同一キャッシュ・サイズのプロセッサを導入することによって最大2基搭載可能(標準搭載含む)。

7984-11Jの場合

40K1208	88,000円	Dual Core
デュアルコア Opteron 2210		

7984-31Jの場合

40K1215	90,000円	Dual Core
デュアルコア Opteron 2214		

7984-41Jの場合

40K1210	113,000円	Dual Core
デュアルコア Opteron 2216		

7984-51J/52Jの場合

40K1211	153,000円	Dual Core
デュアルコア Opteron 2218		

7984-6AJの場合

40K1209	193,000円	Dual Core
デュアルコア Opteron 2220SE		

MEMORY メモリー

41Y2759 40,000円 1GB(2x512MB) PC2-5300 ECC DDR2 RDIMM	Chipkill機能非対応 このオプションはDIMM 2枚1組のセットです。
41Y2762 88,000円 2GB(2x1GB) PC2-5300 ECC DDR2 RDIMM	このオプションはDIMM 2枚1組のセットです。
41Y2765 162,800円 4GB(2x2GB) PC2-5300 ECC DDR2 RDIMM	このオプションはDIMM 2枚1組のセットです。
41Y2768 1,048,000円 8GB(2x4GB) PC2-5300 ECC DDR2 RDIMM	このオプションはDIMM 2枚1組のセットです。

DIMMソケット構成

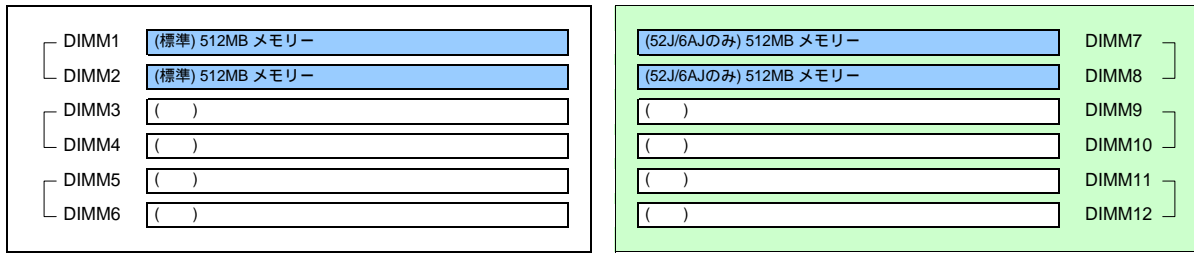

プロセッサソケット2にCPUが装着済みの場合のみ導入可能

メモリー追加取り付け順

CPU 1ソケットの場合

ペア	DIMMソケット	導入順
ペア1	DIMM1 & DIMM2	
ペア2	DIMM3 & DIMM4	
ペア3	DIMM5 & DIMM6	

DIMM7 - DIMM12はサポートされません。

CPU 2ソケットの場合

ペア	DIMMソケット	導入順
ペア1	DIMM1 & DIMM2	
ペア4	DIMM7 & DIMM8	
ペア2	DIMM3 & DIMM4	
ペア5	DIMM9 & DIMM10	
ペア3	DIMM5 & DIMM6	
ペア6	DIMM11 & DIMM12	

2Way インターリーブをサポートしています。
各ペアごとに同タイプ、同サイズ2枚を組み合わせて導入してください。

メモリー構成例 1

CPU 1ソケットの場合



品名	総容量	1GB	2GB	3GB	3GB	5GB	5GB	6GB	12GB	9GB	9GB	17GB	24GB
1GB(2x512B) DDR2 PC2-5300 non-Chipkill RDIMM	(標準)												
1GB(2x512MB) PC2-5300 ECC DDR2 RDIMM	x(個数)	-	1	2	-	-	-	-	-	-	-	-	-
2GB(2x1GB) PC2-5300 ECC DDR2 RDIMM	x(個数)	-	-	-	1	2	-	3 ²	-	-	-	-	-
4GB(2x2GB) PC2-5300 ECC DDR2 RDIMM	x(個数)	-	-	-	-	-	1	-	3 ²	2	-	-	-
8GB(2x4GB) PC2-5300 ECC DDR2 RDIMM	x(個数)	-	-	-	-	-	-	-	-	-	1	2	3 ²
総枚数		2	4	6	4	6	4	6	6	6	4	6	6

CPU 2ソケットの場合



52J/6AJ標準構成

品名	総容量	1GB	2GB	3GB	4GB	6GB	6GB	10GB	10GB	12GB	18GB	18GB	24GB	34GB	48GB
1GB(2x512B) DDR2 PC2-5300 non-Chipkill RDIMM	(標準)														
1GB(2x512MB) PC2-5300 ECC DDR2 RDIMM	x(個数)	-	1	2	3	5	1	1	1	-	1	1	-	1	-
2GB(2x1GB) PC2-5300 ECC DDR2 RDIMM	x(個数)	-	-	-	-	-	2	4	-	6 ²	-	-	-	-	-
4GB(2x2GB) PC2-5300 ECC DDR2 RDIMM	x(個数)	-	-	-	-	-	-	-	2	-	4	-	6 ²	-	-
8GB(2x4GB) PC2-5300 ECC DDR2 RDIMM	x(個数)	-	-	-	-	-	-	-	-	-	-	2	-	4	6 ²
総枚数		2	4	6	8	12	8	12	8	12	12	8	12	12	12

- このメモリー構成例はこのモデルで構成可能な構成をすべて示しているわけではありません。
- 標準メモリーを取り外す必要があります。



PCI アダプター・オプション

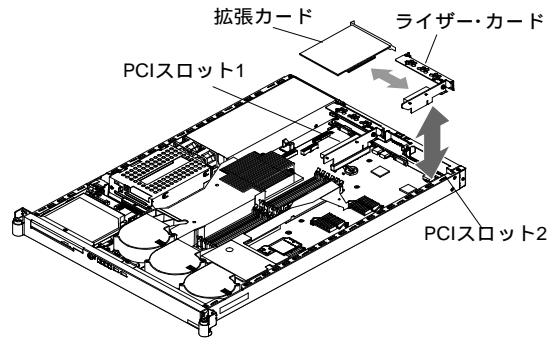

スロット1
()
PCI Express x16 スロット1 ハーフサイズ

スロット2
()
PCI-Express x8 ハーフレングス、フルハイト
オプションのライザー・カードによりHTXスロットに換装可能

標準 PCI-Express PCI-e
オプション Hyper Transport HTX

ライザー・カード・オプション

番号	品名	IBMダイレクト価格(税別)	PCI/PCI-X	対応スロット	
				1	2
40K7462	HTX ライザーカード スロット2のライザーカードと差し替えることによって、HTXスロットに変換するためのオプション。	5,000円	-	-	-



ネットワーク・カード

システム装置・オンボードNIC...デュアル全二重Ethernet 10Base-T/100Base-TX/1000Base-T (Broadcom 5704)
標準装備されるデュアル Ethernet でネットワークのリダンダント構成を組むことができます。

番号	品名	IBMダイレクト価格(税別)	PCI/PCI-X	対応スロット	
				1	2
39Y6098	Netxtreme 1000 Express Ethernet アダプター PCI Express x1 をサポート。標準PCIブラケットとLow Profile PCIブラケットの両方に対応可能。 オンボードEthernetとチーミング可能。	26,000円	PCI Express x1		
39Y6066	Netxtreme II 1000 Express イーサネットアダプター Broadcom BCM5708Cチップ。標準PCIブラケットとLow Profile PCIブラケットの両方に対応可能。 PCI Express x4 をサポート。オンボードEthernetとチーミング可能。TOE対応。	45,000円	PCI Express x4		
39Y6126	インテル PRO/1000 PT デュアルポートサーバアダプター PCI Express x1(x4/x8/x16互換)をサポート。標準PCIブラケットとLow Profile PCIブラケットの両方に対応可能。 Intel 82571GB Gigabit コントローラー。	45,000円	PCI Express x1		



ディスク・アレイ・コントローラー

オンボードのSATAコントローラーにはRAID機能はありません。
内蔵HDDでRAID構成をする場合はSAS HBAコントローラー(25R8060)および内蔵SAS HDDが必要になります。

内蔵HDDのRAID構成用オプション

番号	品名	IBMダイレクト価格(税別)	PCI/PCI-X	対応スロット	
				1	2
25R8060	SAS HBAコントローラー(PCI-Express) SAS 3Gbps 内部4ポート、外部1ポートのSASコネクタを装備 RAIDレベル 0,1,1E 8レーン、2.5Gbps PCI-Express をサポート。	86,000円	PCI Express x8		



ファイバー・チャネル・アダプター

番号	品名	IBMダイレクト価格(税別)	PCI/PCI-X	対応スロット	
				1	2
39R6525	Qlogic 4Gb ファイバーチャネルシングルポート HBA(PCI-Express) PCI Express x4対応、ハーフサイズの1ポート・ホスト・バス・アダプター。4Gbpsファイバーチャネル。 Low-Profile対応、Qlogic QLE2460同等品。	160,000円	PCI Express x4		
39R6527	Qlogic 4Gb ファイバーチャネルデュアルポート HBA(PCI-Express) PCI Express x4対応、ハーフサイズの2ポート・ホスト・バス・アダプター。4Gbpsファイバーチャネル。 Low-Profile対応、Qlogic QLE2460同等品。	246,000円	PCI Express x4		
42C2069	Emulex 4Gb シングルポート FC HBA(PCI-E) PCI Express x4対応、ハーフサイズの1ポート・ホスト・バス・アダプター。4Gbpsファイバーチャネル。 Low-Profile対応、Emulex LPe11000同等品。	158,000円	PCI Express x4		
42C2071	Emulex 4Gb デュアルポート FC HBA(PCI-E) PCI Express x4対応、ハーフサイズの2ポート・ホスト・バス・アダプター。4Gbpsファイバーチャネル。 Low-Profile対応、Emulex LPe11002同等品。	240,000円	PCI Express x4		

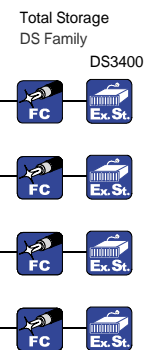

ファイバー・チャネル・ディスク製品の構成に関しましては、ファイバー・チャネル構成ガイドをご参照ください。



ハードディスク・ドライブ

標準構成 (3.5型 SATA HDD)

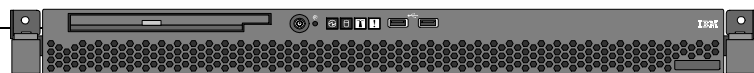

型番	価格	容量	回転数	サポート・ベイ
39M4500	9,800円	80GB シンプルスワップ 3Gb/s SATA HDD	(7,200rpm)	サポート・ベイ 1~2
39M4504	16,800円	160GB シンプルスワップ 3Gb/s SATA HDD	(7,200rpm)	サポート・ベイ 1~2
39M4508	26,000円	250GB シンプルスワップ 3Gb/s SATA HDD	(7,200rpm)	サポート・ベイ 1~2
39M4514	85,000円	500GB シンプルスワップ 3Gb/s SATA HDD	(7,200rpm)	サポート・ベイ 1~2
43W7572	95,000円	750GB シンプルスワップ 3Gb/s SATA HDD	(7,200rpm)	サポート・ベイ 1~2

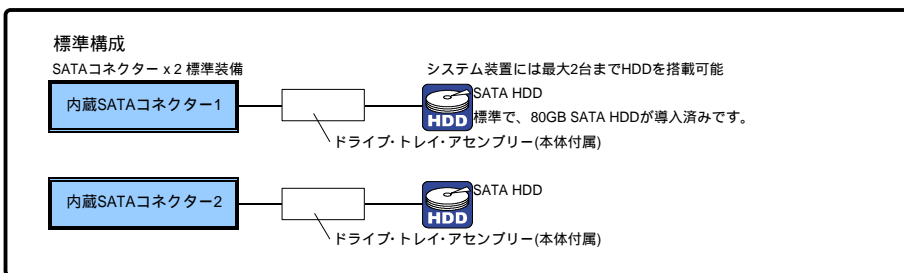

内蔵HDDでRAID構成を組む場合。(SATA HDDとSAS HDDは混在できません。)

型番	価格	機能
SAS HBAコントローラ (PCI-Express) 25R8060	86,000円	RAID-0,1,1E機能付き



型番	価格	容量	回転数	サポート・ベイ
40K1045	33,000円	73GB 10K 3.5インチ SAS HDD	(10,000rpm)	サポート・ベイ 1~2
40K1046	58,000円	146GB 10K 3.5インチ SAS HDD	(10,000rpm)	サポート・ベイ 1~2
40K1047	98,000円	300GB 10K 3.5インチ SAS HDD	(10,000rpm)	サポート・ベイ 1~2
40K1049	48,000円	73GB 15K 3.5インチ SAS HDD	(15,000rpm)	サポート・ベイ 1~2
40K1050	68,000円	146GB 15K 3.5インチ SAS HDD	(15,000rpm)	サポート・ベイ 1~2
43X0814	133,000円	300GB 15K 3.5型 SAS HDD	(15,000rpm)	サポート・ベイ 1~2

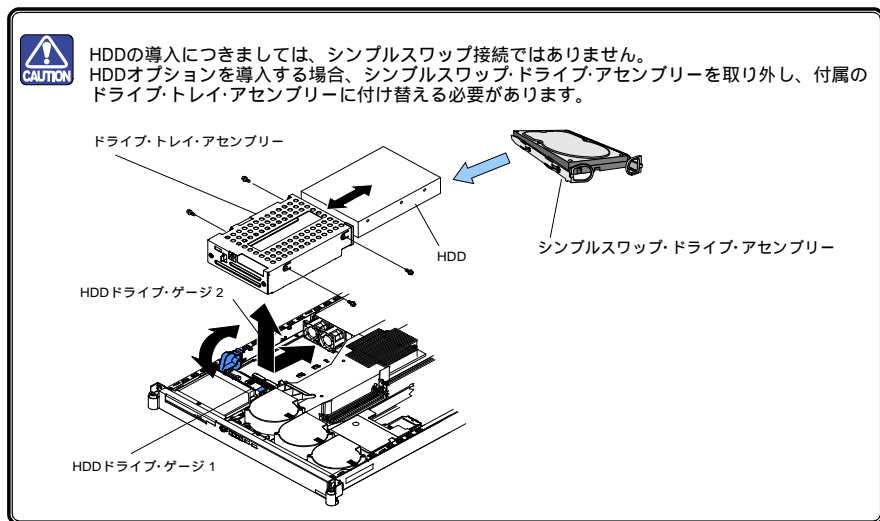



電源オプション

電源ユニット 650W - 1個

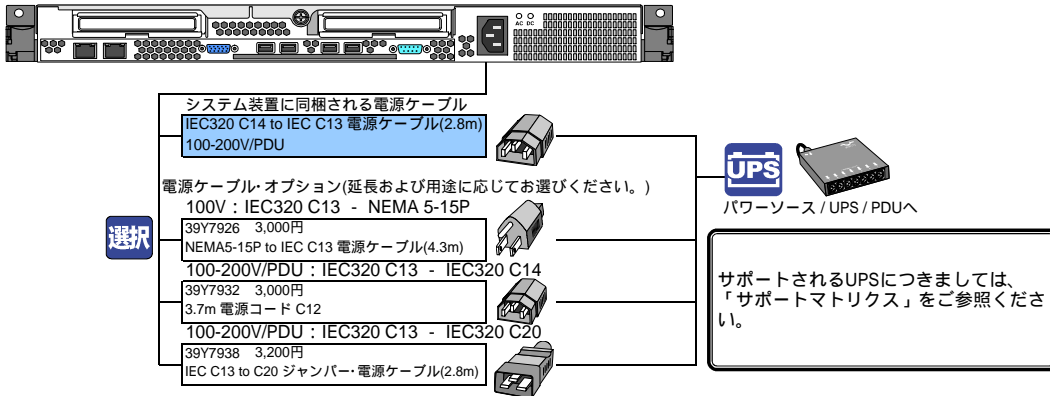

コンソール・その他オプション

各種ドライブ

キーボード・マウス (USB)
モニター

システム装置がサポートする最大解像度は1024x768となります。

液晶モニター ラックマウントできません。外付けで使用してください。

番号	品名	IBMダイレクト価格(税別)
494215X	T115 15インチ TFTモニター アナログ・モニター・ケーブル、電源ケーブル(NEMA-5-15P)を同梱。	35,000円
494317X	T117 17インチ TFTモニター アナログ・モニター・ケーブル、電源ケーブル(NEMA-5-15P)を同梱。	46,000円

ラックマウント・コンソールキット

番号	品名	IBMダイレクト価格(税別)
17233RX	1U 15インチ フラットパネル・モニター・コンソール・キット(KBDなし) 1Uサイズ、15型TFT液晶カラー・モニター、キーボードトレイ、ラック対応レールのキット。 2.8m電源ケーブル(IEC320-C14)を同梱。	270,000円
17231RX	1U 17インチ フラットパネル・モニター・コンソール・キット オプティカルベイ付(KBDなし) 1Uサイズ、17型TFT液晶カラー・モニター、キーボードトレイ、ラック対応レールのキット。 2.8m電源ケーブル(IEC320-C14)を同梱。	420,000円

キーボード・マウス (システム装置にはキーボード・マウスは同梱されません。)

40K9200	USB オプティカル ホイールマウス	2,600円
40K9201	USB オプティカル 3ボタンマウス	2,700円
42C0120	プリファード・プロ フルサイズ USBキーボード	2,000円
40K5386	NetBAY 1U モニター・キット 日本語キーボード USB	13,000円
40K5372	NetBAY 1U モニター・キット 英語キーボード USB	13,000円

各種ドライブ

40K1692	USB ポータブル・ディスク・ドライブ USBインターフェース 3.5インチ、1.44MB/720KBの読み書きが可能。USB Bus パワーサプライ。	8,800円
39Y6824	CD-RW/DVD-ROMコンボ・ウルトラベイ・エンハンスド・ドライブ DVD-ROM:8倍速再生 CD-R:24倍速再生/CD-RW :24倍速再生/CD-ROM :24倍速再生	23,000円

OSの導入時および再導入時にはFDDが必要になる場合があります。その際は、FDDオプションを別途ご用意いただく必要があります。
Windows2000/Windows Server2003をServerGuideを使用して導入する場合は必要ありません。

RACK ラック構成ガイド

詳しい構成方法については、P.II-349 『IBM NetBAY ラック・ソリューション (システム構成ガイド)』または、IBMホームページ (http://www.ibm.com/systems/jp/x/system/guide.shtml) 『NetBAY ラック・システム構成ガイド』(PDFファイル)を参照してください。

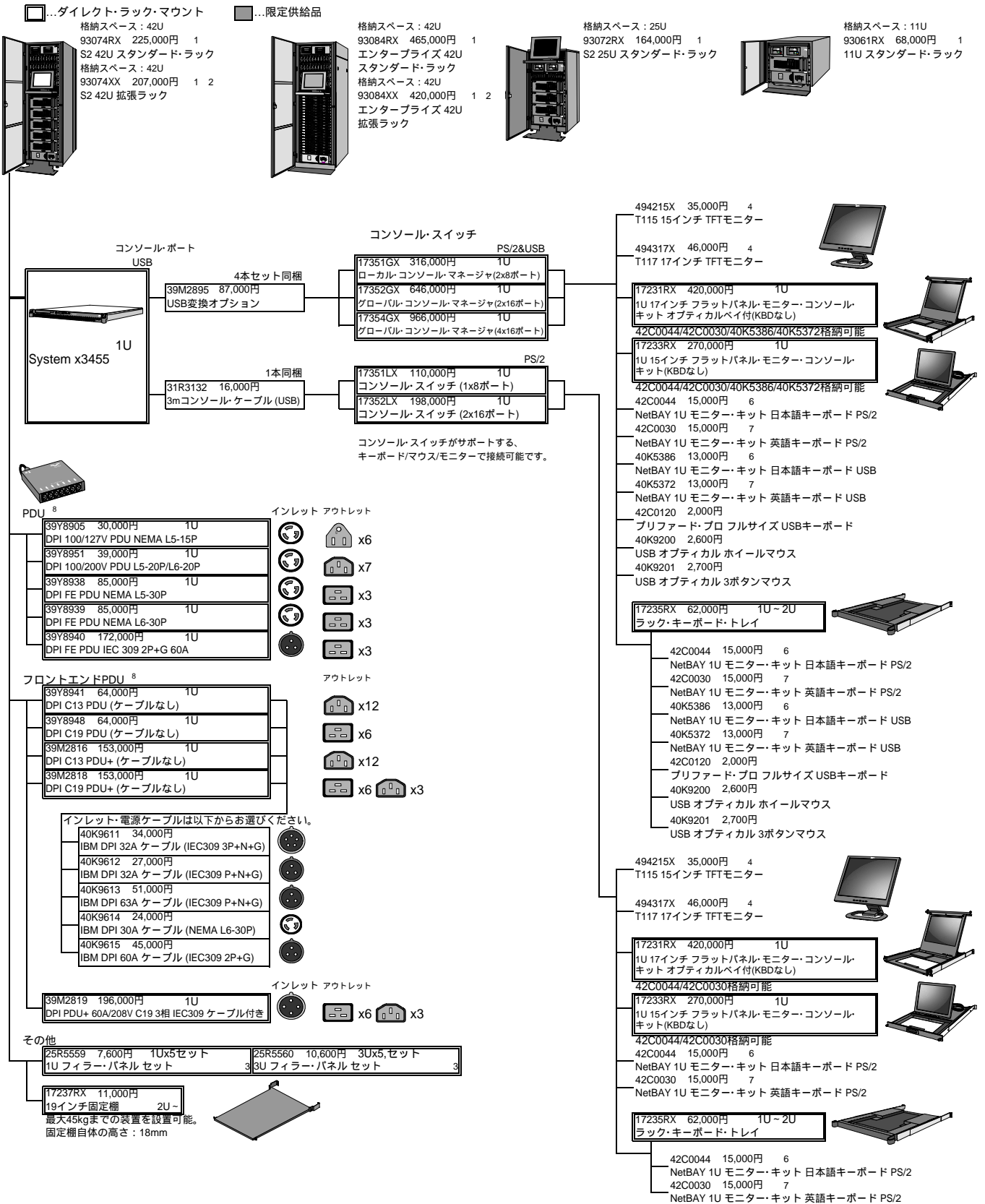

1 1Uサーバーを格納可能なフロント・ドアを装備したラック。
2 NetBAY 42を複数台増設するためのラックです。ロック付き左右2枚のサイド・パネルは含まれません。
3 ラック内のすべてのオープン・スペースには冷却のためにフィルター・パネルセット(25R5559/25R5560)を取り付けることを推奨いたします。
4 ラックマウントできません。外付けで使用してください。
5 バムレスト付き109日本語キーボード。
6 トラックポイントおよびトラックパッドポイント装置機能付き日本語キーボード。17231JX/17231UX/17232NX/17231RX/17233RXのキーボード・トレイにのみ格納可能。
7 トラックポイントおよびトラックパッドポイント装置機能付き英語キーボード。17231JX/17231UX/17232NX/17231RX/17233RXのキーボード・トレイにのみ格納可能。
8 P.II-349 『IBM NetBAY ラック・ソリューション (システム構成ガイド)』でもご案内していますのでご参照ください。



保守サービス

System x 3455(7984) (3年間オンサイト保証) スタートアップ90(ヘルプライン簡易版)付き

ServicePac **ワランティ&メンテナンス・オプション**

IBM製品をご購入のお客さまに、保証/保守サービスのサービス・レベルとサービス期間をアップグレードするものです。通常の保守サービスの料金に比べ割安な料金でアップデートすることができます。

ServicePac商品内容

サービス提供方法 より選択	CRUオンサイト保守サービス
	CRUとはxSeriesの構成部品の一部は、お客様にて交換できるように設計されており、このような考えに基づいて設計された部品をCRU(CRU=Customer Replaceable Unit,以下CRU/お客様による交換可能部品)と呼びます。ハードウェア障害の場合、IBMハードウェア障害テクニカルセンターにご連絡をいただき故障内容などを確認させていただき、その電話での問題判別の結果により問題のある部分が一箇所に特定できその部品がCRUの場合、IBMはお客様に交換用のCRUを送付し、お客様ご自身で交換していただきます。(IBM技術員はお客様サイトへ訪問いたしません) CRU対象部品以外はIBMの技術員がお客様の機器設置先へ伺い修理する保守サービスです。
	Non_CRUオンサイト保守サービス
	Non_CRUは、CRUの障害であってもIBMの技術員がお客様の機器設置先へ伺い修理する保守サービスです。
サービス期間	non_CRU対応オンサイト・スーパー・サービス
	障害箇所がお客様責任でインストール、適用して頂くことになっているIBM提供の機械コード(マイクロコード、BIOS、デバイスドライバー)をお客様に代わって技術員がインストール適用します。また障害箇所がCRU製品である場合でも、技術員が機械設置場所に訪問して新しいICRU部品に交換します。機械コード予防保守又はお客様要望による機械コード(マイクロコード、BIOS、デバイスドライバー)更新はこのサービスをお買い上げのお客様に限って別途特別料金で提供いたします。
サービス時間帯	機器の保証期間開始から 3年間/4年間/5年間 より選択
	1. 12 x 6...月曜日 ~ 土曜日 08:00 - 20:00 (12時間 x 週6日)
	2. 24 x 7...月曜日 ~ 日曜日 00:00 - 24:00 (24時間 x 週7日) より選択

ServicePacご購入についての注意点

- ServicePacは1年目の保証期間中のみ購入可能で、サービス内容の3年間、4年間、5年間は保証期間を含めての期間となります。
- ServicePac製品番号の料金はサービス提供期間中の保守サービスに対する一括払料金です。(1年分の料金ではありません)
- ServicePacの販売対象となる機器は追加・削除されていきます。ServicePacをご購入の際は、以下のURLのServicePac対象機器検索にて最新情報をご確認ください。検索結果ページに表示される「登録可能期限」以降に保証が開始される機器、または対象でない機器はサービスの登録ができません。

IBM ServicePac : http://www-6.ibm.com/jp/services/its/support/svcpack_new.html

CRU保守サービス

43X3821	34,000円 (税別)
保証期間満了日の翌日より1年間/オンサイト修理/12 x 6 CRU	
43X3822	54,000円 (税別)
保証期間満了日の翌日より2年間/オンサイト修理/12 x 6 CRU	
43X3823	63,300円 (税別)
4年間オンサイト修理/24x7 CRU	
43X3824	126,700円 (税別)
5年間オンサイト修理/24 x 7 CRU	

non_CRU対応保守サービス

43X3825	73,500円 (税別)
保証期間満了日の翌日より1年間/オンサイト修理/12 x 6 Non_CRU	
43X3826	135,200円 (税別)
保証期間満了日の翌日より2年間/オンサイト修理/12 x 6 Non_CRU	
43X3827	30,000円 (税別)
3年間オンサイト修理/24 x 7 Non_CRU	
43X3828	91,800円 (税別)
4年間オンサイト修理/24 x 7 Non_CRU	
43X3829	169,000円 (税別)
5年間オンサイト修理/24 x 7 Non_CRU	

non_CRU対応オンサイト・スーパー・サービス

43X3830	60,800円 (税別)
3年間オンサイト・スーパー・サービス/24x7 Non_CRU+FW	
43X3831	132,100円 (税別)
4年間オンサイト・スーパー・サービス/24x7 Non_CRU+FW	
43X3832	214,700円 (税別)
5年間オンサイト・スーパー・サービス/24x7 Non_CRU+FW	

スタートアップ90サービス終了後、期間延長を希望する場合

System x **ヘルプ・ライン サービス**

System x, xSeries、BladeCenter、IntelliStation Proのハードウェア製品・オプション、主要オペレーティングシステム、その他指定ソフトウェアに関する技術的なご質問にお電話で対応いたします。

年額。サービス内容：月曜日 ~ 金曜日 09:00 ~ 17:00 (祝日、IBM創立記念日(6月17日)、12月30日 ~ 1月3日を除く)。

10N3707	50,000円 (税別)	各機械グループ対象のxSeries製品 (xSeries、BladeCenter、IntelliStation Pro)およびサポート・オプション製品。各モデルにおいてサポートされる指定バージョンのMicrosoft Windows製品およびLinux製品。
10N3710	70,000円 (税別)	基本契約内容に加え、各モデルにおいてサポートされる指定バージョンのIBM Director、ARCServe、VMware ESX Server、VERITAS Foundation Suite、SAP製品。

詳しくは以下URLをご参照ください。 http://www.ibm.com/jp/servers/eserver/xseries/service/help_line.shtml

年間保守契約 (IBM契約書が必要です。)

年額。サービス内容：月曜日 ~ 土曜日 08:00 ~ 20:00修理対応(祝日、12月30日 ~ 1月3日を除く)。

4年目以降	63,000円 (税別) / 年
-------	------------------

スタートアップ 90(ヘルプライン簡易版)について
サービス登録日(機械据付完了日)から3ヵ月間、導入時に発生する対象プログラムのお問い合わせ対応、および問題切り分けの支援を行います。

- 導入方法に関する技術的なお問い合わせ、および問題切り分けの支援。
- 構成方法に関する技術的なお問い合わせ、および問題切り分けの支援。
- 同梱されている技術資料の疑問点に対する支援。
- 製品の製造元、Microsoft社、およびLinux ディストリビューター各社が公開している情報に基づいた範囲での問題を切り分けの支援、および、IBMが対象プログラム製品の不具合による障害と判断し、且つ修正プログラムが提供されている場合の当該プログラムの入手の支援。

サービス提供時間

月曜日 ~ 金曜日 09:00 ~ 17:00
(祝日、IBM創立記念日(6月17日)、12月30日 ~ 1月3日を除く)。

サービス期間終了後は、ヘルプ・ライン サービスをご購入ください。

ServicePac ワランティー & メインテナンス・オプション



2007/2/21現在

TotalStorage DS4000 シリーズ

マシンタイプ/モデル	機器製品名	商品番号	サービスレベル	標準料金	税込料金
1724100	IBM Total Storage DS4100 (FAST100)	26L6748	3年間オンサイト修理/12x6	755,700円	793,485円
		26L8748	3年間オンサイト修理/24x7	944,700円	991,935円
		13P5748	4年間オンサイト修理/12x6	1,133,600円	1,190,280円
		26L6688	4年間オンサイト修理/24x7	1,417,000円	1,487,850円
		41C5135 41C5136	3年間 オンサイト・スーパー サービス 4年間 オンサイト・スーパー サービス	989,700円 1,477,000円	1,039,185円 1,550,850円
172260U	IBM Total Storage DS4300 (FAST600) Expressポートフォリオ対応モデルを含みます	13P5013	4年間オンサイト修理/12x6	303,000円	318,150円
		13P5014	4年間オンサイト修理/24x7	379,000円	397,950円
		41C5138	4年間 オンサイト・スーパー サービス	439,000円	460,950円
181582H	DS4800 1815-82H	41E8594	4年間オンサイト修理/12x6	491,300円	515,865円
		41E8596	4年間オンサイト修理/24x7	614,200円	644,910円
		41E8595	5年間オンサイト修理/12x6	982,700円	1,031,835円
		41E8597	5年間オンサイト修理/24x7	1,228,400円	1,289,820円
		41E8868	4年間 オンサイト・スーパー サービス	674,200円	707,910円
		41E8869	5年間 オンサイト・スーパー サービス	1,303,400円	1,368,570円
181584H	DS4800 1815-84H	41E8665	4年間オンサイト修理/12x6	582,700円	611,835円
		41E8667	4年間オンサイト修理/24x7	728,300円	764,715円
		41E8666	5年間オンサイト修理/12x6	1,165,400円	1,223,670円
		41E8668	5年間オンサイト修理/24x7	1,456,700円	1,529,535円
		41E8870	4年間 オンサイト・スーパー サービス	788,300円	827,715円
		41E8871	5年間 オンサイト・スーパー サービス	1,531,700円	1,608,285円
181588H	DS4800 1815-88H	41W9331	4年間オンサイト修理/12x6	924,300円	970,515円
		41W9333	4年間オンサイト修理/24x7	1,155,400円	1,213,170円
		41W9332	5年間オンサイト修理/12x6	1,848,600円	1,941,030円
		41W9334	5年間オンサイト修理/24x7	2,310,800円	2,426,340円
		41W9337	4年間 オンサイト・スーパー サービス	1,215,400円	1,276,170円
181470H	DS4700 181470H	42V1832	3年間オンサイト修理/24x7 Non_CRU	343,000円	360,150円
		42V1833	4年間オンサイト修理/24x7 Non_CRU	882,400円	926,520円
		42V1834	5年間オンサイト修理/24x7 Non_CRU	1,421,900円	1,492,995円
		42V1835	3年間 オンサイト・スーパー サービス/24x7 Non_CRU+FW	388,000円	407,400円
		42V1836	4年間 オンサイト・スーパー サービス/24x7 Non_CRU+FW	942,400円	989,520円
181472H	DS4700 181472H	42V1837	5年間 オンサイト・スーパー サービス/24x7 Non_CRU+FW	1,496,900円	1,571,745円
		42V1841	3年間オンサイト修理/24x7 Non_CRU	411,600円	432,180円
		42V1842	4年間オンサイト修理/24x7 Non_CRU	1,077,500円	1,131,375円
		42V1843	5年間オンサイト修理/24x7 Non_CRU	1,743,400円	1,830,570円
		42V1844	3年間 オンサイト・スーパー サービス/24x7 Non_CRU+FW	441,900円	463,995円
		42V1845	4年間 オンサイト・スーパー サービス/24x7 Non_CRU+FW	1,117,600円	1,173,480円
181281H	DS4000 EXP810 181281H	10N3811	3年間オンサイト修理/12x6 Non_CRU	83,300円	87,465円
		10N3812	4年間オンサイト修理/12x6 Non_CRU	273,100円	286,755円
		10N3813	5年間オンサイト修理/12x6 Non_CRU	462,800円	485,940円
		10N3817	3年間 オンサイト・スーパー サービス/24x7 Non_CRU+FW	182,300円	191,415円
		10N3818	4年間 オンサイト・スーパー サービス/24x7 Non_CRU+FW	432,000円	453,600円
		10N3819	5年間 オンサイト・スーパー サービス/24x7 Non_CRU+FW	681,700円	715,785円
		10N3814	3年間オンサイト修理/24x7 Non_CRU	137,300円	144,165円
		10N3815	4年間オンサイト修理/24x7 Non_CRU	372,000円	390,600円
171010U	FAST EXP100	41C5132	3年間 オンサイト・スーパー サービス	250,800円	263,340円
		1740710	FAST EXP710	13P6773	保証期間満了日の翌日より1年間オンサイト修理/12x6
1740710	Expressポートフォリオ対応モデルを含みます	13P6774	保証期間満了日の翌日より1年間オンサイト修理/24x7	181,000円	190,050円
		41C5143	4年間 オンサイト・スーパー サービス	241,000円	253,050円

TotalStorage SANスイッチ

マシンタイプ/モデル	機器製品名	商品番号	サービスレベル	標準料金	税込料金
200516B	SAN スイッチ 200516B	41W8823	3年間オンサイト修理/12x6	87,000円	91,350円
		41W8826	3年間オンサイト修理/24x7	108,700円	114,135円
		41W8824	4年間オンサイト修理/12x6	130,500円	137,025円
		41W8827	4年間オンサイト修理/24x7	163,100円	171,255円
200532B	SAN スイッチ SAN32B-2	41E8617	3年間オンサイト修理/12x6	491,700円	516,285円
		41E8620	3年間オンサイト修理/24x7	614,700円	645,435円
		41E8618	4年間オンサイト修理/12x6	737,600円	774,480円
		41E8621	4年間オンサイト修理/24x7	922,000円	968,100円
202616E	SAN スイッチ 202616E	26L6742	3年間オンサイト修理/24x7	288,100円	302,505円
		13P5779	4年間オンサイト修理/24x7	432,100円	453,705円

System Storage LTOテープ装置

マシンタイプ/モデル	機器製品名	商品番号	サービスレベル	標準料金	税込料金
3573L3H	TS3200 テープ ライブラリー 3573-L3H	12X6697	3年間オンサイト修理/24x7 Non_CRU	802,700円	842,835円
3573F3H	TS3200 テープ ライブラリー 3573-F3H	12X6698	4年間オンサイト修理/24x7 Non_CRU	1,159,700円	1,217,685円
		12X6699	5年間オンサイト修理/24x7 Non_CRU	1,516,700円	1,592,535円
		12X6700	3年間 オンサイト・スーパー サービスプラス/24x7 Non_CRU+FW+PM	976,700円	1,025,535円
		12X6701	4年間 オンサイト・スーパー サービスプラス/24x7 Non_CRU+FW+PM	1,391,700円	1,461,285円
		12X6702	5年間 オンサイト・スーパー サービスプラス/24x7 Non_CRU+FW+PM	1,806,700円	1,897,035円
3573L3S	TS3100 テープ ライブラリー 3573-L3S	12X6685	3年間オンサイト修理/24x7 Non_CRU	502,600円	527,730円
3573F3S	TS3100 テープ ライブラリー 3573-F3S	12X6686	4年間オンサイト修理/24x7 Non_CRU	730,600円	767,130円
		12X6687	5年間オンサイト修理/24x7 Non_CRU	958,600円	1,006,530円
		12X6688	3年間 オンサイト・スーパー サービスプラス/24x7 Non_CRU+FW+PM	676,600円	710,430円
		12X6689	4年間 オンサイト・スーパー サービスプラス/24x7 Non_CRU+FW+PM	962,600円	1,010,730円
		12X6690	5年間 オンサイト・スーパー サービスプラス/24x7 Non_CRU+FW+PM	1,248,600円	1,311,030円

テープ装置

マシンタイプ モデル	機器製品名	商品番号	サービスレベル	標準料金	税込料金
33614LX	4U ユニバーサル ライブラリー	12X6832	保証期間満了日の翌日より1年間オンサイト修理/12x6 CRU	222,600円	233,730円
		12X6833	保証期間満了日の翌日より2年間オンサイト修理/12x6 CRU	429,600円	451,080円
		12X6834	4年間オンサイト修理/24x7 CRU	278,300円	292,215円
		12X6835	5年間オンサイト修理/24x7 CRU	537,000円	563,850円
		12X6836	4年間Non_CRUサービス/保証期間満了日の翌日より1年間オンサイト修理/12x6	278,300円	292,215円
		12X6837	5年間Non_CRUサービス/保証期間満了日の翌日より2年間オンサイト修理/12x6	537,000円	563,850円
		12X6838	3年間オンサイト修理/24x7 Non_CRU	50,000円	52,500円
		12X6839	4年間オンサイト修理/24x7 Non_CRU	347,900円	365,295円
		12X6840	5年間オンサイト修理/24x7 Non_CRU	671,300円	704,865円
		33622LX	3362シリーズ 8.8/17.6TB LTO 3 テープ・オートローダー	12X6841	保証期間満了日の翌日より1年間オンサイト修理/12x6 CRU
12X6842	保証期間満了日の翌日より2年間オンサイト修理/12x6 CRU			147,300円	154,665円
12X6843	4年間オンサイト修理/24x7 CRU			101,900円	106,995円
12X6844	5年間オンサイト修理/24x7 CRU			184,200円	193,410円
12X6845	4年間Non_CRUサービス/保証期間満了日の翌日より1年間オンサイト修理/12x6			101,900円	106,995円
12X6846	5年間Non_CRUサービス/保証期間満了日の翌日より2年間オンサイト修理/12x6			184,200円	193,410円
12X6847	3年間オンサイト修理/24x7 Non_CRU			50,000円	52,500円
12X6848	4年間オンサイト修理/24x7 Non_CRU			127,400円	133,770円
12X6849	5年間オンサイト修理/24x7 Non_CRU			230,300円	241,815円
87691VX	1U VXA-320 テープ オートローダー			12X6755	保証期間満了日の翌日より1年間オンサイト修理/12x6 CRU
		12X6756	保証期間満了日の翌日より2年間オンサイト修理/12x6 CRU	105,200円	110,460円
		12X6757	4年間オンサイト修理/24x7 CRU	68,000円	71,400円
		12X6758	5年間オンサイト修理/24x7 CRU	132,300円	138,915円
		12X6759	4年間Non_CRUサービス/保証期間満了日の翌日より1年間オンサイト修理/12x6	75,700円	79,485円
		12X6760	5年間Non_CRUサービス/保証期間満了日の翌日より2年間オンサイト修理/12x6	140,300円	147,315円
		12X6752	3年間オンサイト修理/24x7 Non_CRU	30,000円	31,500円
		12X6753	4年間オンサイト修理/24x7 Non_CRU	95,500円	100,275円
		12X6754	5年間オンサイト修理/24x7 Non_CRU	176,400円	185,220円

テープ格納装置

マシンタイプ モデル	機器製品名	商品番号	サービスレベル	標準料金	税込料金
87651UX	1U テープ・エンクロージャー	12X6796	保証期間満了日の翌日より1年間/オンサイト修理/12 x 6 CRU	38,400円	40,320円
		12X6797	保証期間満了日の翌日より2年間/オンサイト修理/12 x 6 CRU	76,800円	80,640円
		12X6798	保証期間満了日の翌日より1年間/オンサイト修理/24x7 CRU	48,000円	50,400円
		12X6799	保証期間満了日の翌日より2年間/オンサイト修理/24x7 CRU	96,000円	100,800円
		12X6800	保証期間満了日の翌日より1年間/オンサイト修理/12 x 6 Non_CRU	60,200円	63,210円
		12X6801	保証期間満了日の翌日より2年間/オンサイト修理/12 x 6 Non_CRU	107,200円	112,560円
		12X6802	3年間オンサイト修理/24x7 Non_CRU	30,000円	31,500円
		12X6803	4年間オンサイト修理/24x7 Non_CRU	76,400円	80,220円
		12X6804	5年間オンサイト修理/24x7 Non_CRU	135,200円	141,960円
		87664UX	4U テープ・エンクロージャー	12X6805	保証期間満了日の翌日より1年間/オンサイト修理/12 x 6 CRU
12X6806	保証期間満了日の翌日より2年間/オンサイト修理/12 x 6 CRU			134,400円	141,120円
12X6807	保証期間満了日の翌日より1年間/オンサイト修理/24x7 CRU			84,000円	88,200円
12X6808	保証期間満了日の翌日より2年間/オンサイト修理/24x7 CRU			168,000円	176,400円
12X6809	保証期間満了日の翌日より1年間/オンサイト修理/12 x 6 Non_CRU			95,400円	100,170円
12X6810	保証期間満了日の翌日より2年間/オンサイト修理/12 x 6 Non_CRU			177,800円	186,690円
12X6811	3年間オンサイト修理/24x7 Non_CRU			30,000円	31,500円
12X6812	4年間オンサイト修理/24x7 Non_CRU			120,400円	126,420円
12X6813	5年間オンサイト修理/24x7 Non_CRU			223,400円	234,570円
8767HHX	ハーフハイト テープ・エンクロージャー			12X6814	保証期間満了日の翌日より1年間/オンサイト修理/12 x 6 CRU
		12X6815	保証期間満了日の翌日より2年間/オンサイト修理/12 x 6 CRU	96,000円	100,800円
		12X6816	保証期間満了日の翌日より1年間/オンサイト修理/24x7 CRU	60,000円	63,000円
		12X6817	保証期間満了日の翌日より2年間/オンサイト修理/24x7 CRU	120,000円	126,000円
		12X6818	保証期間満了日の翌日より1年間/オンサイト修理/12 x 6 Non_CRU	72,000円	75,600円
		12X6819	保証期間満了日の翌日より2年間/オンサイト修理/12 x 6 Non_CRU	130,700円	137,235円
		12X6820	3年間オンサイト修理/24x7 Non_CRU	30,000円	31,500円
		12X6821	4年間オンサイト修理/24x7 Non_CRU	91,100円	95,655円
		12X6822	5年間オンサイト修理/24x7 Non_CRU	164,600円	172,830円
		8768FHX	フルハイト テープ・エンクロージャー	12X6823	保証期間満了日の翌日より1年間/オンサイト修理/12 x 6 CRU
12X6824	保証期間満了日の翌日より2年間/オンサイト修理/12 x 6 CRU			94,000円	98,700円
12X6825	保証期間満了日の翌日より1年間/オンサイト修理/24x7 CRU			58,800円	61,740円
12X6826	保証期間満了日の翌日より2年間/オンサイト修理/24x7 CRU			117,600円	123,480円
12X6827	保証期間満了日の翌日より1年間/オンサイト修理/12 x 6 Non_CRU			70,800円	74,340円
12X6828	保証期間満了日の翌日より2年間/オンサイト修理/12 x 6 Non_CRU			128,400円	134,820円
12X6829	3年間オンサイト修理/24x7 Non_CRU			30,000円	31,500円
12X6830	4年間オンサイト修理/24x7 Non_CRU			89,600円	94,080円
12X6831	5年間オンサイト修理/24x7 Non_CRU			161,700円	169,785円

ストレージ拡張装置

マシンタイプ モデル	機器製品名	商品番号	サービスレベル	標準料金	税込料金
17331RU 17332RX	EXP400 ストレージ拡張装置	26L8736	3年間オンサイト修理/24x7	102,900円	108,045円
		13P5736	4年間オンサイト修理/12x6	171,500円	180,075円
		26L8836	4年間オンサイト修理/24x7	188,600円	198,030円
172701X	IBM System Storage EXP3000	43X4191	保証期間満了日の翌日より1年間オンサイト修理/12x6 CRU	51,100円	53,655円
		43X4192	保証期間満了日の翌日より2年間オンサイト修理/12x6 CRU	94,800円	99,540円
		43X4193	4年間オンサイト修理/24x7 CRU	63,900円	67,095円
		43X4194	5年間オンサイト修理/24x7 CRU	118,500円	124,425円
		43X4195	4年間Non_CRUサービス/保証期間満了日の翌日より1年間オンサイ	79,900円	83,895円
		43X4196	5年間Non_CRUサービス/保証期間満了日の翌日より2年間オンサイ	148,100円	155,505円
		43X4197	3年間オンサイト修理/24x7 Non_CRU	30,000円	31,500円
		43X4198	4年間オンサイト修理/24x7 Non_CRU	99,900円	104,895円
		43X4199	5年間オンサイト修理/24x7 Non_CRU	185,200円	194,460円
		43X4200	3年間 オンサイト・スーパー サービス/24x7 Non_CRU+FW	66,000円	69,300円
43X4201	4年間 オンサイト・スーパー サービス/24x7 Non_CRU+FW	147,900円	155,295円		
43X4202	5年間 オンサイト・スーパー サービス/24x7 Non_CRU+FW	245,200円	257,460円		

ラック・ラインナップ

マシンタイプ モデル	機器製品名	商品番号	サービスレベル	標準料金	税込料金
93061RX	11U スタンダード・ラック	12X7132	3年間オンサイト修理/12x6 Non_CRU ｺﾝﾄﾞﾈｰｼﾞﾝｸﾞなし	3,400円	3,570円
		12X7133	4年間オンサイト修理/12x6 Non_CRU ｺﾝﾄﾞﾈｰｼﾞﾝｸﾞなし	4,400円	4,620円
		12X7135	3年間オンサイト修理/24x7 Non_CRU ｺﾝﾄﾞﾈｰｼﾞﾝｸﾞなし	3,800円	3,990円
		12X7136	4年間オンサイト修理/24x7 Non_CRU ｺﾝﾄﾞﾈｰｼﾞﾝｸﾞなし	5,300円	5,565円
		26L6704	3年間オンサイト修理/12x6 Non_CRU	58,000円	60,900円
		26L8704	3年間オンサイト修理/24x7 Non_CRU	73,000円	76,650円
		13P5704	4年間オンサイト修理/12x6 Non_CRU	88,000円	92,400円
		26L8804	4年間オンサイト修理/24x7 Non_CRU	110,000円	115,500円

ラック・ラインナップ

マシンタイプ モデル	機器製品名	商品番号	サービスレベル	標準料金	税込料金
93072RX	S2 25U スタンダード・ラック	12X7138	3年間オンサイト修理/12x6 Non_CRU コッパ材 ヨシなし	2,600円	2,730円
		12X7139	4年間オンサイト修理/12x6 Non_CRU コッパ材 ヨシなし	3,800円	3,990円
		12X7140	5年間オンサイト修理/12x6 Non_CRU コッパ材 ヨシなし	5,000円	5,250円
		12X7141	3年間オンサイト修理/24x7 Non_CRU コッパ材 ヨシなし	3,100円	3,255円
		12X7142	4年間オンサイト修理/24x7 Non_CRU コッパ材 ヨシなし	4,600円	4,830円
		12X7143	5年間オンサイト修理/24x7 Non_CRU コッパ材 ヨシなし	6,100円	6,405円
		13P6771	3年間オンサイト修理/12x6 Non_CRU	27,000円	28,350円
		13P6772	3年間オンサイト修理/24x7 Non_CRU	33,800円	35,490円
		26L8871	4年間オンサイト修理/12x6 Non_CRU	49,500円	51,975円
		26L8872	4年間オンサイト修理/24x7 Non_CRU	61,900円	64,995円
		13P6871	5年間オンサイト修理/12x6 Non_CRU	72,100円	75,705円
		13P6872	5年間オンサイト修理/24x7 Non_CRU	90,100円	94,605円
		93074RX 93074XX	S2 42U スタンダード・ラック S2 42U 拡張ラック	12X7138	3年間オンサイト修理/12x6 Non_CRU コッパ材 ヨシなし
		12X7139	4年間オンサイト修理/12x6 Non_CRU コッパ材 ヨシなし	3,800円	3,990円
		12X7140	5年間オンサイト修理/12x6 Non_CRU コッパ材 ヨシなし	5,000円	5,250円
		12X7141	3年間オンサイト修理/24x7 Non_CRU コッパ材 ヨシなし	3,100円	3,255円
		12X7142	4年間オンサイト修理/24x7 Non_CRU コッパ材 ヨシなし	4,600円	4,830円
		12X7143	5年間オンサイト修理/24x7 Non_CRU コッパ材 ヨシなし	6,100円	6,405円
		13P6769	3年間オンサイト修理/12x6 Non_CRU	28,200円	29,610円
		13P6770	3年間オンサイト修理/24x7 Non_CRU	35,200円	36,960円
		26L8869	4年間オンサイト修理/12x6 Non_CRU	51,700円	54,285円
		26L8870	4年間オンサイト修理/24x7 Non_CRU	64,600円	67,830円
		13P6869	5年間オンサイト修理/12x6 Non_CRU	75,200円	78,960円
		13P6870	5年間オンサイト修理/24x7 Non_CRU	94,000円	98,700円
93084RX 93084XX	エンタープライズ 42U スタンダード・ラック エンタープライズ 42U 拡張ラック	12X7144	3年間オンサイト修理/12x6 Non_CRU コッパ材 ヨシなし	3,400円	3,570円
		12X7145	4年間オンサイト修理/12x6 Non_CRU コッパ材 ヨシなし	4,400円	4,620円
		12X7147	3年間オンサイト修理/24x7 Non_CRU コッパ材 ヨシなし	3,800円	3,990円
		12X7148	4年間オンサイト修理/24x7 Non_CRU コッパ材 ヨシなし	5,300円	5,565円
		26L6173	3年間オンサイト修理/12x6 Non_CRU	93,100円	97,755円
		26L6673	3年間オンサイト修理/24x7 Non_CRU	117,600円	123,480円
		13P5173	4年間オンサイト修理/12x6 Non_CRU	141,000円	148,050円
		13P5673	4年間オンサイト修理/24x7 Non_CRU	176,000円	184,800円

ラック関連製品

マシンタイプ モデル	機器製品名	商品番号	サービスレベル	標準料金	税込料金
17231RX 17233RX 17235RX	1U 17型 フラットパネル モニター コンソールキット 1U 15型 フラットパネル モニター コンソールキット ラック・キーボード・トレイ	13P5876	3年間オンサイト修理/12x6	14,400円	15,120円
		13P5859	4年間オンサイト修理/12x6	26,400円	27,720円
		13P6859	5年間オンサイト修理/12x6	38,500円	40,425円
		26L6860	3年間オンサイト修理/24x7	18,000円	18,900円
		13P5860	4年間オンサイト修理/24x7	33,000円	34,650円
		13P6860	5年間オンサイト修理/24x7	48,200円	50,610円
17351LX	コンソール・スイッチ (1x8 ポート)	41E9321	4年間翌営業日以降対応修理 (NBD) 8x5	14,900円	15,645円
		41E9322	5年間翌営業日以降対応修理 (NBD) 8x5	29,900円	31,395円
		41E9323	3年間オンサイト修理/12x6	14,400円	15,120円
		41E9324	4年間オンサイト修理/12x6	26,400円	27,720円
		41E9325	5年間オンサイト修理/12x6	38,400円	40,320円
		41E9326	3年間オンサイト修理/24x7	18,000円	18,900円
		41E9327	4年間オンサイト修理/24x7	33,000円	34,650円
		41E9328	5年間オンサイト修理/24x7	48,000円	50,400円
17352LX	コンソール・スイッチ (2x16 ポート)	41E9329	4年間翌営業日以降対応修理 (NBD) 8x5	22,000円	23,100円
		41E9330	5年間翌営業日以降対応修理 (NBD) 8x5	44,100円	46,305円
		41E9331	3年間オンサイト修理/12x6	14,400円	15,120円
		41E9332	4年間オンサイト修理/12x6	26,400円	27,720円
		41E9333	5年間オンサイト修理/12x6	38,400円	40,320円
		41E9334	3年間オンサイト修理/24x7	18,000円	18,900円
		41E9335	4年間オンサイト修理/24x7	33,000円	34,650円
		41E9336	5年間オンサイト修理/24x7	48,000円	50,400円
17351GX	ローカル・コンソール・マネージャ (2x8ポート)	10N3408	3年間オンサイト修理/12x6 Non_CRU	35,200円	36,960円
		10N3409	4年間オンサイト修理/12x6 Non_CRU	64,600円	67,830円
		10N3410	5年間オンサイト修理/12x6 Non_CRU	94,000円	98,700円
		10N3417	3年間オンサイト修理/24x7 Non_CRU	44,100円	46,305円
		10N3418	4年間オンサイト修理/24x7 Non_CRU	80,800円	84,840円
		10N3419	5年間オンサイト修理/24x7 Non_CRU	117,600円	123,480円
		10N3353	3年間オンサイト修理/12x6 CRU	28,200円	29,610円
		10N3354	4年間オンサイト修理/12x6 CRU	51,700円	54,285円
		10N3355	5年間オンサイト修理/12x6 CRU	75,200円	78,960円
		10N3362	3年間オンサイト修理/24x7 CRU	35,200円	36,960円
		10N3363	4年間オンサイト修理/24x7 CRU	64,600円	67,830円
		10N3364	5年間オンサイト修理/24x7 CRU	94,000円	98,700円
17352GX	グローバル・コンソール・マネージャ (2x16ポート)	10N3411	3年間オンサイト修理/12x6 Non_CRU	35,200円	36,960円
		10N3412	4年間オンサイト修理/12x6 Non_CRU	64,600円	67,830円
		10N3413	5年間オンサイト修理/12x6 Non_CRU	94,000円	98,700円
		10N3420	3年間オンサイト修理/24x7 Non_CRU	44,100円	46,305円
		10N3421	4年間オンサイト修理/24x7 Non_CRU	80,800円	84,840円
		10N3422	5年間オンサイト修理/24x7 Non_CRU	117,600円	123,480円
		10N3356	3年間オンサイト修理/12x6 CRU	28,200円	29,610円
		10N3357	4年間オンサイト修理/12x6 CRU	51,700円	54,285円
		10N3358	5年間オンサイト修理/12x6 CRU	75,200円	78,960円
		10N3365	3年間オンサイト修理/24x7 CRU	35,200円	36,960円
		10N3366	4年間オンサイト修理/24x7 CRU	64,600円	67,830円
		10N3367	5年間オンサイト修理/24x7 CRU	94,000円	98,700円
17354GX	グローバル・コンソール・マネージャ (4x16ポート)	10N3414	3年間オンサイト修理/12x6 Non_CRU	35,200円	36,960円
		10N3415	4年間オンサイト修理/12x6 Non_CRU	64,600円	67,830円
		10N3416	5年間オンサイト修理/12x6 Non_CRU	94,000円	98,700円
		10N3423	3年間オンサイト修理/24x7 Non_CRU	44,100円	46,305円
		10N3424	4年間オンサイト修理/24x7 Non_CRU	80,800円	84,840円
		10N3425	5年間オンサイト修理/24x7 Non_CRU	117,600円	123,480円
		10N3359	3年間オンサイト修理/12x6 CRU	28,200円	29,610円
		10N3360	4年間オンサイト修理/12x6 CRU	51,700円	54,285円
		10N3361	5年間オンサイト修理/12x6 CRU	75,200円	78,960円
		10N3368	3年間オンサイト修理/24x7 CRU	35,200円	36,960円
		10N3369	4年間オンサイト修理/24x7 CRU	64,600円	67,830円
		10N3370	5年間オンサイト修理/24x7 CRU	94,000円	98,700円

UPS

マシンタイプ_モデル	機器製品名	商品番号	サービスレベル	標準料金	税込料金		
2130R7X	IBM UPS 750T (1年iOS保証)	12X7001	3年間Non_CRUサービス/保証期間満了日の翌日より2年間オンサイト修理/12x6	22,500円	23,625円		
		12X7002	4年間Non_CRUサービス/保証期間満了日の翌日より3年間オンサイト修理/12x6	47,000円	49,350円		
		12X7003	5年間Non_CRUサービス/保証期間満了日の翌日より4年間オンサイト修理/12x6	65,700円	68,985円		
		12X7004	3年間オンサイト修理/24x7 Non_CRU	28,200円	29,610円		
		12X7005	4年間オンサイト修理/24x7 Non_CRU	51,700円	54,285円		
		12X7006	5年間オンサイト修理/24x7 Non_CRU	75,200円	78,960円		
21308TX 21309TX	IBM UPS1000TJV IBM UPS1500TJV	26L8735	3年間オンサイト修理/24x7	44,100円	46,305円		
		13P5735	4年間オンサイト修理/12x6	73,500円	77,175円		
		26L8835	4年間オンサイト修理/24x7	80,800円	84,840円		
2130R9X	IBM UPS1500TJV	44D5086	保証期間満了日の翌日より2年間/オンサイト修理/12x6 CRU	48,000円	50,400円		
		44D5087	保証期間満了日の翌日より3年間/オンサイト修理/12x6 CRU	72,000円	75,600円		
		44D5088	保証期間満了日の翌日より4年間/オンサイト修理/12x6 CRU	96,000円	100,800円		
		44D5089	3年間オンサイト修理/24x7 CRU	60,000円	63,000円		
		44D5090	4年間オンサイト修理/24x7 CRU	90,000円	94,500円		
		44D5091	5年間オンサイト修理/24x7 CRU	120,000円	126,000円		
		44D5092	保証期間満了日の翌日より2年間オンサイト修理/12x6	63,200円	66,360円		
		44D5093	保証期間満了日の翌日より3年間オンサイト修理/12x6	92,600円	97,330円		
		44D5094	保証期間満了日の翌日より4年間オンサイト修理/12x6	122,000円	128,100円		
		44D5095	3年間オンサイト修理/24x7 Non_CRU	79,300円	83,265円		
		44D5096	4年間オンサイト修理/24x7 Non_CRU	116,100円	121,905円		
		44D5097	5年間オンサイト修理/24x7 Non_CRU	152,800円	160,440円		
21306RX	IBM UPS 7500XHV	26L6001	3年間オンサイト修理/12x6 CRU	77,900円	81,795円		
		26L6002	3年間オンサイト修理/24x7 CRU	97,400円	102,270円		
		26L8001	4年間オンサイト修理/12x6 CRU	142,900円	150,045円		
		26L8002	4年間オンサイト修理/24x7 CRU	178,600円	187,530円		
		13P6301	5年間オンサイト修理/12x6 CRU	207,800円	218,190円		
		13P6302	5年間オンサイト修理/24x7 CRU	259,800円	272,790円		
		26L6003	3年間オンサイト修理/12x6 Non_CRU	92,900円	97,545円		
		26L6004	3年間オンサイト修理/24x7 Non_CRU	112,400円	118,020円		
		26L8003	4年間オンサイト修理/12x6 Non_CRU	162,800円	170,940円		
		26L8004	4年間オンサイト修理/24x7 Non_CRU	198,600円	208,530円		
		13P6303	5年間オンサイト修理/12x6 Non_CRU	232,800円	244,440円		
		13P6304	5年間オンサイト修理/24x7 Non_CRU	284,800円	299,040円		
		21303RX	IBM UPS7500XHV	44J8404	保証期間満了日の翌日より1年間オンサイト修理/12x6	134,800円	141,540円
				44J8405	保証期間満了日の翌日より2年間オンサイト修理/12x6	211,800円	222,390円
44J8406	3年間オンサイト修理/24x7 Non_CRU			49,500円	51,975円		
44J8407	4年間オンサイト修理/24x7 Non_CRU			154,000円	161,700円		
44J8408	5年間オンサイト修理/24x7 Non_CRU			250,300円	262,815円		
21308RX	IBM UPS 10000XHV	26L6005	3年間オンサイト修理/12x6 CRU	77,900円	81,795円		
		26L6006	3年間オンサイト修理/24x7 CRU	97,400円	102,270円		
		26L8005	4年間オンサイト修理/12x6 CRU	142,900円	150,045円		
		26L8006	4年間オンサイト修理/24x7 CRU	178,600円	187,530円		
		13P6305	5年間オンサイト修理/12x6 CRU	207,800円	218,190円		
		13P6306	5年間オンサイト修理/24x7 CRU	259,800円	272,790円		
		26L6007	3年間オンサイト修理/12x6 Non_CRU	92,900円	97,545円		
		26L6008	3年間オンサイト修理/24x7 Non_CRU	112,400円	118,020円		
		26L8007	4年間オンサイト修理/12x6 Non_CRU	162,800円	170,940円		
		26L8008	4年間オンサイト修理/24x7 Non_CRU	198,600円	208,530円		
		13P6307	5年間オンサイト修理/12x6 Non_CRU	232,800円	244,440円		
		13P6308	5年間オンサイト修理/24x7 Non_CRU	284,800円	299,040円		

モニター

マシンタイプ_モデル	機器製品名	商品番号	サービスレベル	標準料金	税込料金
494215X	IBM T115 15インチ TFTモニター	41W9508	4年間オンサイト修理/1日24時間 週7日 Non_CRU	11,700円	12,285円
		41W9509	5年間オンサイト修理/1日24時間 週7日 Non_CRU	23,500円	24,675円
494317X	IBM T117 17インチ TFTモニター	41W9510	4年間オンサイト修理/1日24時間 週7日 Non_CRU	16,100円	16,905円
		41W9511	5年間オンサイト修理/1日24時間 週7日 Non_CRU	32,300円	33,915円
494419X	IBM T119 19インチ TFTモニター	41W9512	4年間オンサイト修理/1日24時間 週7日 Non_CRU	23,500円	24,675円
		41W9513	5年間オンサイト修理/1日24時間 週7日 Non_CRU	47,000円	49,350円
494520X	IBM T120 20.1インチ TFTモニター	41W9514	4年間オンサイト修理/1日24時間 週7日 Non_CRU	33,800円	35,490円
		41W9515	5年間オンサイト修理/1日24時間 週7日 Non_CRU	67,600円	70,980円

ServicePacご購入についての注意点

- ServicePacは1年目の保証期間中のみ購入可能で、サービス内容の3年間、4年間、5年間は保証期間を含めての期間となります。
- ServicePac製品番号の料金はサービス提供期間中の保守サービスに対する一括払料金です。(1年分の料金ではありません)
- ServicePacの販売対象となる機器は追加 削除されています。ServicePacをご購入の際は、以下のURLのServicePac対象機器検索にて最新情報をご確認ください。
検索結果ページに表示される「登録可能期限」以降に保証が開始される機器、または対象でない機器はサービスの登録ができません。

IBM ServicePac : http://www-6.ibm.com/jp/services/its/support/svcpack_new.html

お問い合わせ窓口一覧

IBM 製品、製品仕様に関するお問い合わせ

ダイヤル IBM : **0120-04-1992**

携帯電話の場合 : **03-6220-8002** (通話料お客様負担)

受付時間月曜～金曜 9:00-18:00 (土・日・祝、12月30日-1月3日を除く)

IBM ビジネスパートナーからご購入ご希望の方

IBM ビジネスパートナーのご紹介

<http://www.ibm.com/partnerworld/jp/bplist/>

より詳しい情報は・・・

製品のカatalogやお役に立つ情報をインターネットを使ってご覧いただくことが可能です

IBM システム製品情報 ----- **ibm.com/systems/jp/**

Built on IBM Express ポートフォリオのソリューション ----- **ibm.com/jp/gto/express/**

ソリューションのご紹介 ----- **ibm.com/jp/solutions/**

カタログ制作用画像ライブラリー ----- **ibm.com/systems/jp/photo/**

IBM ビジネスショップからご購入ご希望の方

法人のお客様向けお買い得情報が満載

<http://www.ibm.com/jp/shop/>

ibm.com 法人窓口 : **0120-41-8220**

受付時間平日 9:00 - 18:00 (土・日・祝、12月30日-1月3日を除く)

ハードウェア障害のご連絡先

<http://www.ibm.com/jp/services/its/support/eservice/>

詳細につきましては、弊社担当営業員、あるいは、ご購入された IBM ビジネスパートナーへご相談ください

IBM ビジネスパートナー様向けお問い合わせ窓口

IBM システム製品に関する製品・サービス販売のご相談窓口

IBM ビジネスパートナーのご紹介

<http://www.ibm.com/partnerworld/jp/webqa/>

PartnerWorld メンバー専用サイトです。(IBM ID が必要です)

BP コンタクト IBM : **0120-07-2004** (フリーダイヤル) ガイダンスに従って窓口を選択してください

受付時間 : 月曜～金曜 9:00～12:00 および 13:00～17:00 (土・日・祝、6月17日、12月30日-1月3日を除く)

技術的な質問については、IBM 技術認定者番号(ICP-BP も含まれます)が必要になります。 System x の技術質問の場合のみ必要ありません。

IBM グローバルファイナンス

<http://www.ibm.com/financing/jp/>

フリーダイヤル : **0120-47-3301**

受付時間 : 月曜～金曜 9:00～12:00 および 13:00～17:00 (土・日・祝、6月17日、12月30日-1月3日を除く)

このカタログで使用されている製品の写真は、出荷時のものと一部異なる場合があります。また、仕様は事前の予告なしに変更する場合があります。表示画面および印刷帳票の出力例のうち、特に断り書きのない出力例のデータ部分はすべて架空のものです。画面ははめ込み合成で実際の表示とは異なります。製品、サービス等詳細については、弊社もしくは IBM ビジネスパートナーの営業担当員にご相談ください。このカタログに掲載されている IBM 標準価格および料金は、2007年03月現在のもので事前の予告なしに変更する場合があります。最新の価格に関しては、弊社インターネット・ホームページをご参照ください。「IBM ダイレクト価格」は、IBM の直販による提供価格であり、ビジネスパートナーなど再販者の販売価格を拘束するものではありません。当カタログ記載の製品にプリインストールあるいは添付されているソフトウェア製品につきましては、その梱包方法および内容物に関し、市販されているものとは異なる場合があります。IBM、IBM ロゴ、AIX、AIX5L、BladeCenter、e(ロゴ)Server、Infoprint、IntelliStation、Lotus、Lotus Notes、OpenPower、PartnerWorld、POWER、POWER5、POWER5+、ServeRAID、System p、System p5、System Storage、System x、TotalStorage および xSeries は IBM Corporation の商標。Intel、Intel Inside、Intel Xeon、Itanium、Pentium は Intel Corporation または子会社の米国およびその他の国における商標または登録商標。Linux は、Linus Torvalds の米国およびその他の国における商標。Microsoft、Windows、Windows NT および Windows ロゴは Microsoft Corporation の米国およびその他の国における商標。UNIX は The Open Group の米国およびその他の国における登録商標。他の会社名、製品名およびサービス名等はそれぞれ各社の商標。



日本アイ・ビー・エム株式会社
〒106-8711 東京都港区六本木 3-2-12
03-07 Produced in Japan