

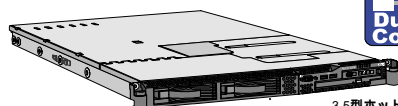

# IBM System x™ 3550 (7978)

## System Guide



3.5型ホットスワップ SATA/SAS HDDモデル

このカタログに記載されているオプション・サポート状況および価格は、2007年05月30日現在のもので、事前の予告なしに変更する場合があります。表示金額は、事業者向けの本体価格であり消費税は含まれません。

### IBM System x 3550 IBM Express Advantage Model Spec

		System x 3550
		IBM® Express Advantage™ モデル
モデル	製品番号	7978-PCP
	IBMダイレクト価格 (税別)	400,000円
タイプ		ラック(1U) <sup>1</sup> 1 (最大2)
プロセッサ	搭載CPU数	デュアルコア インテル® Xeon® プロセッサ 5130
	タイプ	デュアルコア、インテル® 64対応
	2次キャッシュ	4MB ECC (フルスピード) <sup>3</sup>
	動作周波数	2GHz
	フロント・サイド・バス SMPアップグレード <sup>2</sup>	1333MHz 2GHz (2ソケット)
チップセット		Intel 5000X (Chipkill機能付き)
主記憶 (PC2-5300 DDR2 SDRAM FB DIMM対応)	標準容量	1GB ECC Chipkill
	DIMM装着状況	2 x 512MB
	DIMMソケット数(空き) 最大容量	8(6) 32GB <sup>4</sup>
ビデオ・サブシステム		SVGA (ATI-RN50(ES1000))
ビデオ・メモリー		16 MB
ディスク・インターフェース	タイプ	SATA/SAS (ServeRAID-8k-L:RAID 0,1,10機能付き) <sup>5</sup>
	内部コネクター	2
	外部コネクター	0
補助記憶装置 (内蔵)	FDD	N/A
	標準HDD容量 <sup>6</sup>	146.8GB (73.4GB SAS 15,000rpm x2) <sup>7</sup>
	最大HDD容量 <sup>6</sup>	1.5TB/600GB <sup>8</sup>
	オプティカル・ドライブ	IDE 8倍速 DVD-ROM/24倍速 CD-RW
ストレージ・ベイ (空き)	5.25型スリムハイト	1(0)
	3.5型ホットスワップ スリムハイト・ベイ	2(0)
	3.5型シンプルスワップ スリムハイト・ベイ	-
	2.5型ホットスワップ スリムハイト・ベイ	-
拡張スロット (空き)	PCI Express x8	ハーフサイズ 1(1)
	PCI Express x8	ハーフサイズ 1(1) オプションにより133MHz/64bit PCI-X 1(1)
インターフェース		シリアル(16550A互換) x1、USB2.0 x4 (フロント x2、リア x2)、システム管理ポート x1、モニター(フロント x1、リア x1)
ネットワーク・インターフェース		デュアル全二重Ethernet 10Base-T/100Base-TX/1000Base-T (Broadcom 5708 x2)
システム管理機能		標準装備 (BMC、IPMI 2.0準拠)
本体寸法 (mm)		440 (W) X 711 (D) X 43 (H)
質量 (kg)		12.7 (最小構成) / 15.6 (最大構成)
環境対応		RoHS指令 <sup>9</sup> 準拠
ホットスワップ電源ユニット (標準/最大)		1/2 (670W) (オートリスタート機能付 <sup>10</sup> )
電源		AC 100-240V <sup>11</sup> /47-63Hz(入力電圧を自動的に検知し、適切なモードで稼働します)
発熱量 (最大構成 / 出荷構成)		700W (2,390 Btu/Hr) / 194W (662 Btu/Hr)
入力電力量 (最大/最小)		0.700kVA / 0.194kVA
消費電力 (最大/出荷)		700W / 194W
エネルギー消費効率 <sup>12</sup>		c区分、0.008
サポートOS <sup>13</sup>		Windows Server™ 2003 / 2003 R2 Enterprise x64 Edition、Windows Server™ 2003 / 2003 R2 Standard x64 Edition、Windows Server™ 2003 / 2003 R2 Enterprise Edition(32bit)、Windows Server™ 2003 / 2003 R2 Standard Edition(32bit)、Windows Server™ 2003 Web Edition、Windows® 2000 Server(SP4) <sup>18</sup> 、Windows® 2000 Advanced Server(SP4) <sup>18</sup> 、Windows® Small Business Server 2003/2003 R2 Standard Edition、Windows® Small Business Server 2003/2003 R2 Premium Edition、Red Hat Enterprise Linux 5/Xen (32bit) <sup>14</sup> 、Red Hat Enterprise Linux 5/Xen (64bit) <sup>14</sup> 、Red Hat Enterprise Linux AS/ES/WS 4 for x86 (Update3以降) <sup>14</sup> 、Red Hat Enterprise Linux AS/ES/WS 4 for AMD64/EM64T (Update3以降) <sup>14</sup> 、Red Hat Enterprise Linux AS/ES/WS 3 for x86 (Update8以降) <sup>14</sup> 、Red Hat Enterprise Linux AS/ES/WS 3 for AMD64/EM64T (Update8以降) <sup>14</sup> 、SUSE LINUX Enterprise Server 9 for x86 (SP3以降) <sup>14</sup> 、SUSE LINUX Enterprise Server 9 for AMD64/EM64T (SP3以降) <sup>14</sup> 、SUSE LINUX Enterprise Server 10 for AMD64/EM64T <sup>14</sup> 、SUSE LINUX Enterprise Server 10 for x86 <sup>14</sup> 、Vmware ESX Server 3.0.1
添付ソフトウェア		IBM Director、ServerGuide
付属品		電源コード (NEMA 5-15P x1、IEC320-C14 x1)、ラック・キット、インストール・ガイド、ユーザーズ・ガイド、ドキュメントCDバック
サービス		スタートアップ 90 (ヘルプライン簡易版) <sup>16</sup>
保証	国内での修理	3年間部品/3年間オンサイト修理・保証サービス (24時間 x 週7日/CRU <sup>17</sup> )
	海外での修理	あり:修理依頼国での修理方法 (IWSハードウェア国際保証サービス)に準ずる

1 1U=約4.44センチ。  
2 SMPアップグレードとして同一周波数、同一キャッシュ・サイズのプロセッサを最大2個まで使用可能。  
3 1コア当たり2MBのL2 キャッシュ。合計4MB。  
4 4GBメモリーを8つ装着した場合。(標準で装着されているメモリーを取り外し、4GBメモリーに付け替える必要があります。)  
5 構成は付属されるServeRAIDマネージャーで行ってください。  
6 ハードドライブ容量に関しては、MBは100万バイトを表し、GBは10億バイトを表します。ユーザーがアクセスできる総容量は作業環境によって変化します。  
7 標準でRAID-0構成済みです。  
8 SATAの場合150GBのハードディスク、SASの場合300GBのハードディスクをそれぞれ2台装着した場合、SATA HDDとSAS HDDは混在できません。  
9 特定有害物質の使用制限に関するEUの指令。対象物質は鉛、水銀、カドミウム、六価クロム、ポリ臭化ビフェニール、ポリ臭化ジフェニールエーテルで、この6物質の使用について制限されます。  
10 電源障害 (停電等)からの復電時にサーバーが自動再始動する機能。  
11 入力電圧に適した電源ケーブルをご使用ください。  
12 エネルギー消費効率とは、エネルギーの合理化に関する法律(昭和54年法律第49号。以下「省エネルギー法」という。)で定める測定方法により測定された消費電力を省エネルギー法で定める推定値で除したものです。  
13 これらのOSはサポートOSであり、使用にあたっては別途購入の必要があります。最新のサポートOS状況および、制限事項につきましては下記URLのOSを検討するをご参照ください。  
<http://www.ibm.com/systems/jp/x/config/>  
14 基本OS部分のみ。  
15 OS標準のドライバでインストールを行った後、ServerRAID Manager 8.30以降のドライバをコンパイルして更新する必要があります。  
16 システム本体及びサービスは単体で提供することも可能です。詳しくは下記URLをご参照ください。  
<http://www.ibm.com/jp/servers/eserver/xseries/s9/>  
17 システム装置の構成部品の一部は、お客様にて交換できるように設計されており、このような考えに基づいて設計された部品をCRU(CRU=Customer Replaceable Unit以下CRUお客様による交換可能部品)と呼びます。ハードウェア障害の場合、IBMハードウェア障害テクニカルセンターにご連絡をいただき故障内容などを確認させていただき、その電話での問題判別結果、問題のある部分が一箇所に特定できる部品がCRUの場合、IBMはお客様に交換用のCRUを送付し、お客様ご自身で交換していただきます。(IBM技術員はお客様サイトへ訪問いたしません)24時間 x 週7日...月曜日 - 日曜日 00:00 - 24:00  
18 Windows 2000(SP4)用の更新プログラム ロールアップ 1(Windows2000-KB891861-v2-x86-JPN.EXE)の適用が必須となります。  
19 リモート管理アダプターはサポートされません。シンプルスワップSATA HDDモデルはサポートされません。



# IBM System x™ 3550 (7978)

## System Guide

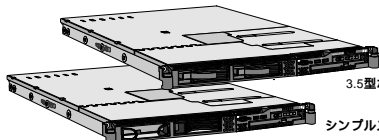

3.5型ホットスワップ SATA/SAS HDDモデル

シンプルスワップ SATA HDDモデル

### IBM System x 3550 Spec

		System x 3550			
		シンプルスワップ SATA HDDモデル		3.5型ホットスワップ SATA/SAS HDDモデル	
		Dual Core 3.5型 HDD Simple Swap SERIAL ATA		Dual Core 3.5型 HDD Hot Swap SERIAL ATA Serial Attached SCSI Quad Core	
モデル	製品番号	7978-22J	7978-21J	7978-71J	7978-C3J
	IBMダイレクト価格(税別)	266,000円	284,000円	460,000円	698,000円
	製品番号	7978-PBP	7978-PAT	7978-PAV	7978-PLF
	IBMダイレクト価格(税別)	346,000円	364,000円	540,000円	778,000円
タイプ	製品番号	7978-PLX	7978-PME	7978-PMB	7978-PMC
	IBMダイレクト価格(税別)	551,000円	569,000円	745,000円	983,000円
	Windows Server 2003 R2 Standard Edition (32bit) 同梱モデル				
	Red Hat Enterprise Linux ES 4 for x86 (Update1) 同梱モデル				
タイプ	搭載CPU数	ラック(1U) <sup>1</sup> 1 (最大2)			
プロセッサ	タイプ	デュアルコア インテル® Xeon® プロセッサ- 5110		デュアルコア インテル® Xeon® プロセッサ- 5160	クアッドコア インテル® Xeon® プロセッサ- X5355
	2次キャッシュ	デュアルコア、インテル® 64対応 4MB ECC (フルスピード) <sup>3</sup>			
	動作周波数	1.60GHz		3GHz	クアッドコア、インテル® 64対応 8MB ECC (フルスピード) <sup>4</sup> 2.66GHz
	フロント・サイド・バス	1066MHz		1333MHz	
チップセット	SMPアップグレード <sup>2</sup>	1.6GHz (2ソケット)		3GHz (2ソケット)	2.66GHz (2ソケット)
	標準容量	Intel 5000X (Chipkill機能付き)			
主記憶 (PC2-5300 DDR2 SDRAM FBDIMM対応)	DIMM装着状況	1GB ECC Chipkill		2GB ECC Chipkill	
	DIMMソケット数(空き)	2 x 512MB		2 x 1GB	
	最大容量	8(6) 32GB <sup>5</sup>			
ビデオ・サブシステム	ビデオ・メモリー	SVGA (ATI-RN50(ES1000)) 16 MB			
ディスク・インターフェース	タイプ	SATA (オンボード:RAID 0,1機能付き) <sup>6</sup>		SATA/SAS (ServeRAID-8k-l:RAID 0,1,10機能付き) <sup>6</sup>	
	内部コネクタ	2		2	
補助記憶装置(内蔵)	外部コネクタ	0		0	
	FDD	N/A			
	標準HDD容量	オープン			
ストレージ・ベイ(空き)	最大HDD容量 <sup>7</sup>	1.5TB <sup>8</sup>		1.5TB/600GB <sup>9</sup>	
	5.25型スリムハイ	8倍速/24倍速 IDE DVD-ROM/CD-RW			
拡張スロット(空き)	3.5型スリムハイ	1(0)			
	PCI Express x8	2(2):シンプルスワップ		2(2):ホットスワップ	
インターフェース	PCI Express x8	PCI Express x8			
	ネットワーク・インターフェース	シリアル(16550A互換) x 1, USB2.0 x 4 (フロント x 2, リア x 2), システム管理ポート x 1, モニター(フロント x 1, リア x 1)			
システム管理機能	本体寸法 (mm)	デュアル全二重Ethernet 10Base-T/100Base-TX/1000Base-T (Broadcom 5708 x2) 標準装備 (BMC, IPMI 2.0準拠) 440 (W) x 711 (D) x 43 (H)			
質量 (kg)	環境対応	12.7 (最小構成)、15.6 (最大構成) RoHS指令 <sup>10</sup> 準拠			
ホットスワップ電源ユニット(標準/最大)	電源	1/2 (670W) (標準/最大) 1/2 (670W) (オトリスタート機能付 <sup>11</sup> ) AC 100-240V <sup>12</sup> /47-63Hz(入力電圧を自動的に検知し、適切なモードで稼働します)			
発熱量(最大構成/出荷構成)	発熱量(最大構成/出荷構成)	700W (2,390 Btu/Hr) / 194W (662 Btu/Hr)		700W (2,390 Btu/Hr) / 240W (819 Btu/Hr)	
入力電力量(最大/最小)	入力電力量(最大/最小)	0.700kVA / 0.194kVA		0.700kVA / 0.240kVA	
消費電力(最大/出荷)	消費電力(最大/出荷)	700W / 194W		700W / 240W	
エネルギー消費効率 <sup>13</sup>	エネルギー消費効率 <sup>13</sup>	c区分、0.010		c区分、0.005 搭載対象外	
サポートOS <sup>14</sup>	サポートOS <sup>14</sup>	Windows Server™ 2003 / 2003 R2 Enterprise x64 Edition、Windows Server™ 2003 / 2003 R2 Standard x64 Edition、Windows Server™ 2003 / 2003 R2 Enterprise Edition(32bit)、Windows Server™ 2003 / 2003 R2 Standard Edition(32bit)、Windows Server™ 2003 Web Edition、Windows® 2000 Server(SP4) <sup>15</sup> 、Windows® 2000 Advanced Server(SP4) <sup>15</sup> 、Windows® Small Business Server 2003/2003 R2 Standard Edition、Windows® Small Business Server 2003/2003 R2 Premium Edition、Red Hat Enterprise Linux 5 /Xen (32bit) <sup>15 20</sup> 、Red Hat Enterprise Linux 5 /Xen (64bit) <sup>15 20</sup> 、Red Hat Enterprise Linux AS/ES/WS 4 for x86 (Update3以降) <sup>15</sup> 、Red Hat Enterprise Linux AS/ES/WS 3 for x86 (Update8以降) <sup>15 16</sup> 、Red Hat Enterprise Linux AS/ES/WS 3 for AMD64/EM64T (Update8以降) <sup>15 16</sup> 、SUSE LINUX Enterprise Server 9 for x86 (SP3以降) <sup>15</sup> 、SUSE LINUX Enterprise Server 9 for AMD64/EM64T (SP3以降) <sup>15</sup> 、SUSE LINUX Enterprise Server 10 for AMD64/EM64T <sup>15</sup> 、SUSE LINUX Enterprise Server 10 for x86 <sup>15</sup> 、Vmware ESX Server 3.0.1			
添付ソフトウェア	添付ソフトウェア	IBM Director、ServerGuide			
付属品	付属品	電源コード (NEMA 5-15P x1、IEC320-C14 x1)、ラック・キット、インストール・ガイド、ユーザーズ・ガイド、ドキュメントCD/バック、プロダクトCD-ROM (PBP/PAT/PAV/PLFのみ)			
サービス	サービス	スタートアップ 90 (ヘルプライン簡易版) <sup>17</sup>			
保証	国内での修理	3年間部品3年間オンサイト修理・保証サービス(24時間 x 週7日/CRU <sup>18</sup> )			
	海外での修理	あり:修理依頼国での修理方法 (IWSハードウェア国際保証サービス)に準ずる			

1 1U = 約4.44センチ。  
2 SMPアップグレードとして同一周波数、同一キャッシュ・サイズのプロセッサを最大2個まで使用可能。  
3 1コア当たり2MBのL2 キャッシュ。合計4MB。  
4 コアの各ベアにつき4MBのL2インテル® アドバンスド スマート キャッシュを搭載。  
5 4GBメモリーを8つ装着した場合。(標準で装着されているメモリーを取り外し、4GBメモリーに付け替える必要があります。)  
6 構成は付属されるServeRAIDマネージャーで行いください。  
7 ハードドライブ容量に関しては、MBは100万バイトを表し、GBは10億バイトを表します。ユーザーがアクセスできる総容量は作業環境によって変化します。  
8 3.5型750GBのシンプルスワップ・スリム・ハードディスクを2台装着した場合。  
9 SATAの場合750GBのハードディスク、SASの場合300GBのホットスワップ・ハードディスクをそれぞれ2台装着した場合。SATA HDDとSAS HDDは混在できません。  
10 特定有害物質の使用制限に関するEUの指令。対象物質は鉛、水銀、カドミウム、六価クロム、ポリ臭化ビフェニール、ポリ臭化ジフェニールエーテルで、この6物質の使用について制限されます。  
11 電源障害(停電等)からの復電時にサーバーが自動再始動する機能。  
12 入力電圧に適した電源ケーブルをご使用ください。  
13 エネルギー消費効率とは、エネルギーの使用の合理化に関する法律(昭和54年法律第49号。以下「省エネルギー法」という。)で定める測定方法により測定された消費電力を省エネルギー法で定める複合理論性能で除したものです。  
14 これらのOSはサポートOSであり、使用にあたっては別途購入の必要があります。最新のサポートOS状況および、制限事項につきましては下記URLのOSを検査する"をご参照ください。  
<http://www.ibm.com/systems/jp/x/connfig/>  
15 基本OS部分のみ。  
16 OS標準のドライバでインストールを行った後、ServeRAID Manager 8.30以降のドライバをコンパイルして更新する必要があります。  
17 システム本体及びサービスを単体で提供することも可能です。詳しくは以下URLをご参照ください。 <http://www.ibm.com/jp/servers/eserver/xseries/ss90/>  
18 システム装置の構成部品の一部は、お客様にて交換できるように設計されており、このような考えに基づいて設計された部品をCRU(CRU=Customer Replaceable Unit)以下CRUお客様による交換可能部品)と呼びます。ハードウェア障害の場合、IBMハードウェア障害テクニカルセンターにご連絡をいただき故障内容などを確認させていただきます。その電話での問題判別の結果、問題のある部分が一箇所に特定できるその部品がCRUの場合、IBMはお客様に交換用のCRUを送付し、お客様ご自身で交換していただきます。(IBM技術員はお客様サイトへ訪問いたしません)24時間 x 週7日...月曜日 - 日曜日 00:00 - 24:00  
19 Windows 2000(SP4)用の更新プログラム ロールアップ (Windows2000-KB891861-v2-x86-JPN EXE)の適用が必要となります。  
20 リモート管理アダプターはサポートされません。シンプルスワップSATA HDDモデルはサポートされません。

# IBM System x™ 3550 (7978)

## System Guide

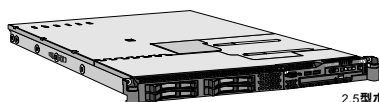

2.5型ホットスワップ SAS HDDモデル

### IBM System x 3550 Spec

		System x 3550		System x 3550	
		2.5型ホットスワップ SAS HDDモデル			
		Dual Core 2.5型 HDD Hot Swap Serial Attached SCSI		Quad Core 低電圧	
モデル	製品番号	7978-4AJ	7978-7AJ	7978-CBJ	7978-JAJ
	IBMダイレクト価格 (税別)	380,000円	500,000円	560,000円	480,000円
		Windows Server 2003 R2 Standard Edition (32bit) 同梱モデル			
モデル	製品番号	7978-PAY	7978-PAX	7978-PLU	7978-PLS
	IBMダイレクト価格 (税別)	460,000円	580,000円	640,000円	560,000円
		Red Hat Enterprise Linux ES 4 for x86 (Update1) 同梱モデル			
モデル	製品番号	7978-PMO	7978-PMF		7978-PLY
	IBMダイレクト価格 (税別)	665,000円	785,000円	845,000円	765,000円
		ラック(1U) <sup>1</sup>			
タイプ	搭載CPU数	1 (最大2)			
プロセッサ	タイプ	デュアルコア インテル® Xeon® プロセッサ 5130	デュアルコア インテル® Xeon® プロセッサ 5160	クアッドコア インテル® Xeon® プロセッサ E5345	クアッドコア インテル® Xeon® プロセッサ L5310
	2次キャッシュ	デュアルコア、インテル® 64対応 4MB ECC (フルスピード) <sup>3</sup>		クアッドコア、インテル® 64対応 8MB ECC (フルスピード) <sup>4</sup>	
	動作周波数	2GHz	3GHz	2.33GHz	1.60GHz
	フロント・サイド・バス	1333MHz		1333MHz	1066MHz
	熱設計電力	65W	80W	80W	50W
チップセット	SMPアップグレード <sup>2</sup>	2GHz (2ソケット)	3GHz (2ソケット)	2.33GHz (2ソケット)	1.60GHz (2ソケット)
主記憶 (PC2-5300 DDR2 SDRAM FBDIMM対応)	標準容量	1GB ECC Chipkill		2GB ECC Chipkill	
	DIMM装着状況	2 x 512MB		2 x 1GB	
	DIMMソケット数(空き)	8(6)		32GB <sup>5</sup>	
ビデオ・サブシステム	最大容量	SVGA (ATI-RN50/ES1000)			
	ビデオ・メモリー	16 MB			
ディスク・インターフェース	タイプ	SAS (ServeRAID-8k-i:RAID 0,1,10機能付き) <sup>6</sup>			
	内部コネクタ	4			
	外部コネクタ	0			
補助記憶装置 (内蔵)	FDD	N/A			
	標準HDD容量	オープン			
	最大HDD容量 <sup>7</sup>	587.2GB <sup>8</sup>			
ストレージ・ベイ (空き)	オプティカル・ドライブ	8倍速/24倍速 IDE DVD-ROM/CD-RW			
	5.25型スリムハイ	1(0)			
拡張スロット (空き)	2.5型ホットスワップスリムハイ・ベイ	4(4)			
	PCI Express x8	ハーフサイズ 1(1)			
インターフェース	PCI Express x8	ハーフサイズ 1(1) オプションにより133MHz/64bit PCI-X 1(1)			
	シリアル(16550A互換) x1, USB2.0 x4 (フロント x2, リア x2), システム管理ポート x1, モニター(フロント x1, リア x1)				
ネットワーク・インターフェース	デュアル全二重Ethernet 10Base-T/100Base-TX/1000Base-T (Broadcom 5708 x2)				
システム管理機能	標準装備 (BMC、IPMI 2.0準拠)				
本体寸法 (mm)	440 (W) X 711 (D) X 43 (H)				
質量 (kg)	12.7 (最小構成)、15.6 (最大構成)				
環境対応	RoHS指令 <sup>9</sup> 準拠				
ホットスワップ電源ユニット (標準/最大)	1/2 (670W) (オートリスタート機能付 <sup>10</sup> )				
電源	AC 100-240V <sup>11</sup> /47-63Hz(入力電圧を自動的に検知し、適切なモードで稼働します)				
発熱量 (最大構成 / 出荷構成)	700W (2,390 Btu/Hr) / 194W (662 Btu/Hr)		700W (2,390 Btu/Hr) / 240W (819 Btu/Hr)		
入力電力量 (最大/最小)	0.700kVA / 0.194kVA		0.700kVA / 0.240kVA		
消費電力 (最大/出荷)	700W / 194W		700W / 240W		
エネルギー消費効率 <sup>12</sup>	c区分、0.008	c区分、0.005	掲載対象外		c区分、0.005
サポートOS <sup>13</sup>	Windows Server™ 2003 / 2003 R2 Enterprise x64 Edition、Windows Server™ 2003 / 2003 R2 Standard x64 Edition、Windows Server™ 2003 / 2003 R2 Enterprise Edition(32bit)、Windows Server™ 2003 / 2003 R2 Standard Edition(32bit)、Windows Server™ 2003 Web Edition、Windows® 2000 Server(SP4) <sup>15</sup> 、Windows® 2000 Advanced Server(SP4) <sup>16</sup> 、Windows® Small Business Server 2003/2003 R2 Standard Edition、Windows® Small Business Server 2003/2003 R2 Premium Edition、Red Hat Enterprise Linux 5 /Xen (32bit) <sup>14 19</sup> 、Red Hat Enterprise Linux 5 /Xen (64bit) <sup>14 19</sup> 、Red Hat Enterprise Linux AS/ES/WS 4 for x86 (Update3以降) <sup>14</sup> 、Red Hat Enterprise Linux AS/ES/WS 4 for AMD64/EM64T (Update3以降) <sup>14</sup> 、Red Hat Enterprise Linux AS/ES/WS 3 for x86 (Update8以降) <sup>14 15</sup> 、Red Hat Enterprise Linux AS/ES/WS 3 for AMD64/EM64T (Update8以降) <sup>14 15</sup> 、SUSE LINUX Enterprise Server 9 for x86 (SP3以降) <sup>14</sup> 、SUSE LINUX Enterprise Server 9 for AMD64/EM64T (SP3以降) <sup>14</sup> 、SUSE LINUX Enterprise Server 10 for AMD64/EM64T <sup>14</sup> 、SUSE LINUX Enterprise Server 10 for x86 <sup>14</sup> 、Vmware ESX Server 3.0.1				
添付ソフトウェア	IBM Director、ServerGuide				
付属品	電源コード (NEMA 5-15P x1、IEC320-C14 x1)、ラック・キット、インストール・ガイド、ユーザーズ・ガイド、ドキュメントCD/バック、プロダクトCD-ROM (PAY/PAX/PLU/PLSのみ)				
サービス	スタートアップ 90 (ヘルプライン簡易版) <sup>17</sup>				
保証	国内での修理	3年間部品/3年間オンサイト修理・保証サービス (24時間 x 週7日/CRU <sup>18</sup> )			
	海外での修理	あり:修理依頼国での修理方法 (IWSハードウェア国際保証サービス)に準ずる			

1 1U = 約4.44センチ。  
2 SMPアップグレードとして同一周波数、同一キャッシュ・サイズのプロセッサを最大2個まで使用可能。  
3 コアあたり2MBのL2キャッシュ。合計4MB。  
4 コアの各コアにつき4MBのL2インテル® アドバンスド・スマート・キャッシュを搭載。  
5 4GBメモリーを8つ装着した場合。(標準で装着されているメモリーを取り外し、4GBメモリーに付け替える必要があります。)  
6 構成は付属されるServeRAIDマネージャーで行ってください。  
7 ハードドライブ容量に関しては、MBは100万バイトを表し、GBは10億バイトを表します。ユーザーがアクセスできる総容量は作業環境によって変化します。  
8 2.5型146.8GBのスリム・ハードディスクを4台装着した場合。  
9 特定有害物質の使用制限に関するEUの指令。対象物質は鉛、水銀、カドミウム、六価クロム、ポリ臭化ビフェニール、ポリ臭化ジフェニルエーテルで、この物質の使用について制限されます。  
10 電源障害 (停電等)からの復電時にサーバーが自動再始動する機能。  
11 入力電圧に適した電源ケーブルをご使用ください。  
12 エネルギー消費効率とは、エネルギーの使用の合理化に関する法律(昭和54年法律第49号。以下「省エネルギー法」という。)で定める測定方法により測定された消費電力を省エネルギー法で定める複合理論性能で除したものです。  
13 これらのOSはサポートOSであり、使用にあたっては別途購入の必要があります。最新のサポートOS状況および、制限事項につきましては下記URLのOSを検討するをご参照ください。  
<http://www.ibm.com/systems/jp/x/config/>  
14 基本OS部分のみ。  
15 OS標準のドライバーでインストールを行った後、ServeRAID Manager 8.30以降のドライバーをコンパイルして更新する必要があります。  
16 Windows 2000(SP4)用の更新プログラム ロールアップ 1(Windows2000-KB891861-v2-x86-JPN.EXE)の適用が必須となります。  
17 システム本体及びサービスを単体で提供することも可能です。詳しくは以下URLをご参照ください。 <http://www.ibm.com/jp/servers/eserver/xseries/ss90/>  
18 システム装置の構成部品の一部は、お客様にて交換できるような設計されており、このような考えに基づいて設計された部品をCRU(CRU=Customer Replaceable Unit, 以下CRU/お客様による交換可能部品)と呼びます。ハードウェア障害の場合、IBMハードウェア障害テクニカルセンターにご連絡をいただき故障内容などを確認させていただきます。その電話での問題判別結果、問題のある部分が一箇所に特定できその部品がCRUの場合、IBMはお客様に交換用のCRUを送付し、お客様ご自身で交換していただきます。(IBM技術員はお客様サイトへ訪問いたしません)24時間 x 週7日...月曜日 - 日曜日 00:00 - 24:00  
19 リモート管理アダプターはサポートされません。シンプルスワップSATA HDDモデルはサポートされません。



内部構成図

本書におけるイラストのサイズ、製品の取り付け位置等は実際の製品と異なる場合があります。

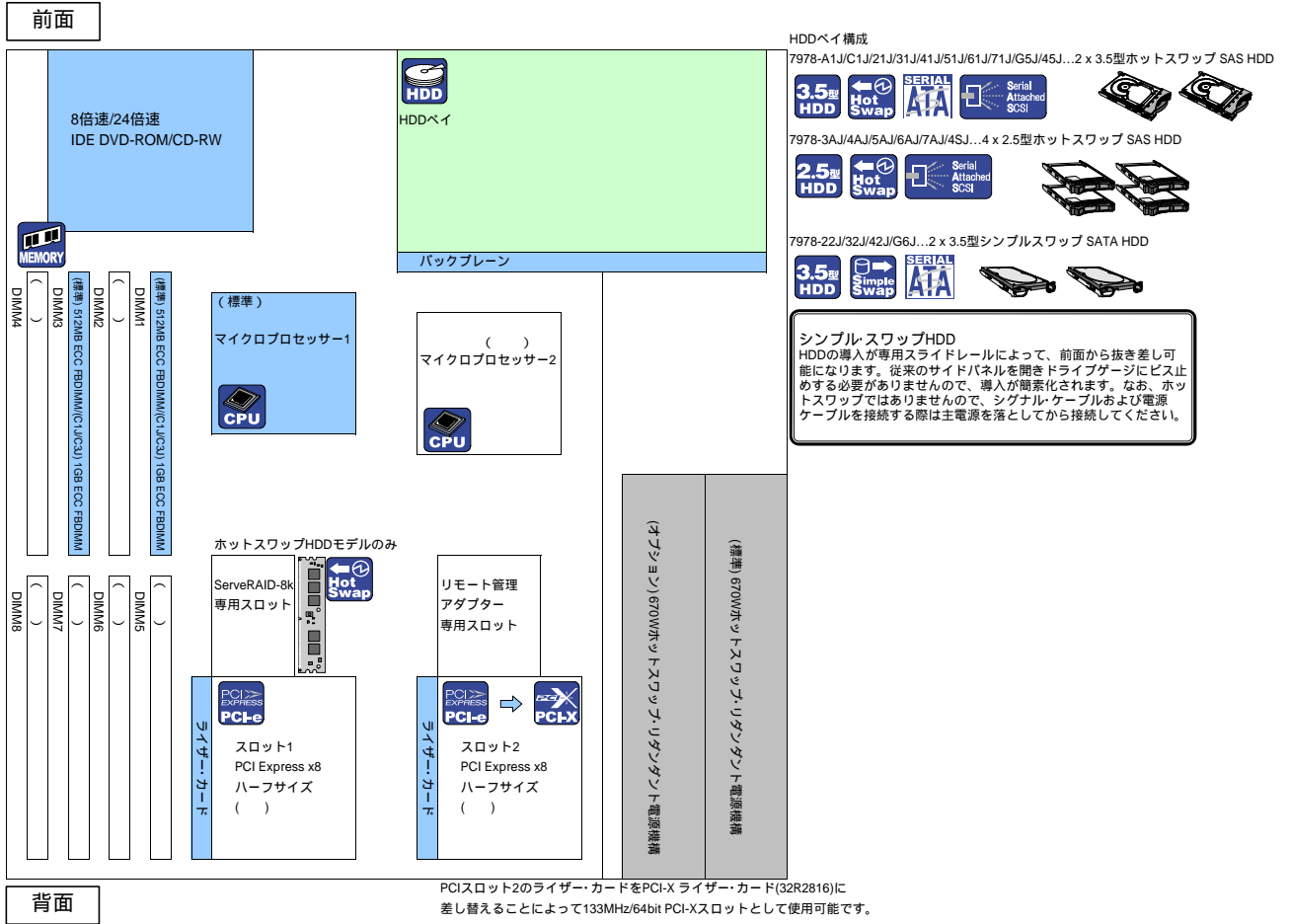

前面インターフェイス

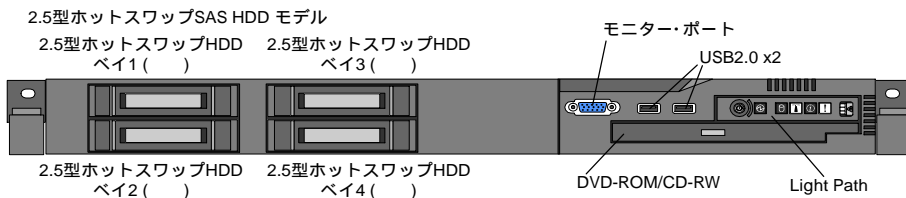
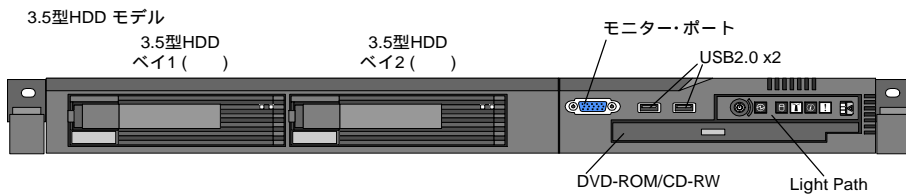

背面インターフェイス

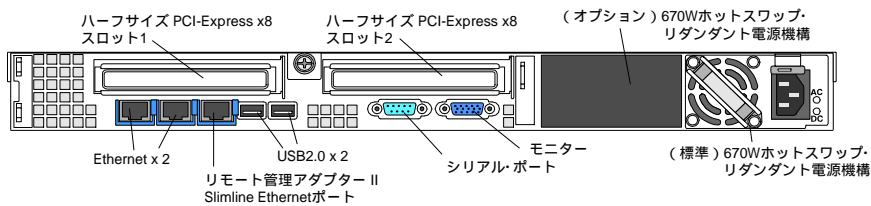



## システム装置

## 3.5型シンプルスワップ SATA HDDモデル

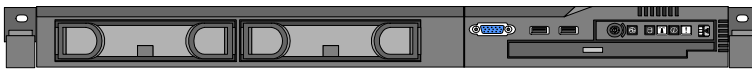

	モデル	OS	IBMダイレクト価格(税別)	主な標準スペック
IBM System x 3550	7978-22J		266,000円	デュアルコア Xeon 5110 1.60GHz/4MB L2、1GBメモリー、3.5型シンプルスワップSATAHDD、標準HDDなし。 Windows Server 2003 R2 Standard Edition同梱(PBPのみ)。 Red Hat Enterprise Linux ES 4 for x86 (Update1)同梱(PLXのみ)。
	7978-PBP		346,000円	
	7978-PBP		346,000円	



## 3.5型ホットスワップ SATA/SAS HDDモデル



	モデル	OS	IBMダイレクト価格(税別)	主な標準スペック
IBM System x 3550 IBM® Express Advantage™ モデル	7978-PCP		400,000円	デュアルコア Xeon 5130 2GHz/4MB L2、1GBメモリー、146.8GB HDD (73.4GB x 2)(RAID-1構成済み)標準装備。
IBM System x 3550	7978-21J		284,000円	デュアルコア Xeon 5110 1.60GHz/4MB L2、1GBメモリー、3.5型ホットスワップ SATA/SAS HDD、標準HDDなし。 Windows Server 2003 R2 Standard Edition同梱(PATのみ)。 Red Hat Enterprise Linux ES 4 for x86 (Update1)同梱(PMEのみ)。
	7978-PAT		364,000円	
	7978-PME		569,000円	
	7978-71J		460,000円	
	7978-PAV		540,000円	
	7978-PMB		745,000円	デュアルコア Xeon 5160 3GHz/4MB L2、1GBメモリー、3.5型ホットスワップ SATA/SAS HDD、標準HDDなし。 Windows Server 2003 R2 Standard Edition同梱(PAVのみ)。 Red Hat Enterprise Linux ES 4 for x86 (Update1)同梱(PMBのみ)。
IBM System x 3550	7978-C3J		698,000円	クアッドコア Xeon X5355 2.66GHz/8MB L2、2GBメモリー、3.5型ホットスワップ SATA/SAS HDD、標準HDDなし。 Windows Server 2003 R2 Standard Edition同梱(PLFのみ)。 Red Hat Enterprise Linux ES 4 for x86 (Update1)同梱(PMCのみ)。
	7978-PLF		778,000円	
	7978-PMC		983,000円	



## 2.5型ホットスワップ SAS HDDモデル



	モデル	OS	IBMダイレクト価格(税別)	主な標準スペック
IBM System x 3550	7978-4AJ		380,000円	デュアルコア Xeon 5130 2GHz/4MB L2、1GBメモリー、2.5型ホットスワップ SAS HDD、標準HDDなし。 Windows Server 2003 R2 Standard Edition同梱(PAYのみ)。 Red Hat Enterprise Linux ES 4 for x86 (Update1)同梱(PMDのみ)。
	7978-PAY		460,000円	
	7978-PMD		665,000円	
	7978-7AJ		500,000円	
	7978-PAX		580,000円	
	7978-PMA		785,000円	デュアルコア Xeon 5160 3GHz/4MB L2、1GBメモリー、2.5型ホットスワップ SAS HDD、標準HDDなし。 Windows Server 2003 R2 Standard Edition同梱(PAXのみ)。 Red Hat Enterprise Linux ES 4 for x86 (Update1)同梱(PMAのみ)。
IBM System x 3550	7978-CBJ		560,000円	クアッドコア Xeon E5345 2.33GHz/8MB L2、2GBメモリー、3.5型ホットスワップ SATA/SAS HDD、標準HDDなし。 Windows Server 2003 R2 Standard Edition同梱(PLUのみ)。 Red Hat Enterprise Linux ES 4 for x86 (Update1)同梱(PMFのみ)。
	7978-PLU		640,000円	
	7978-PMF		845,000円	
	7978-JAJ		480,000円	
	7978-PLS		560,000円	
	7978-PLY		765,000円	クアッドコア Xeon L5310 1.60GHz/8MB L2、2GBメモリー、3.5型ホットスワップ SATA/SAS HDD、標準HDDなし。 Windows Server 2003 R2 Standard Edition同梱(PLSのみ)。 Red Hat Enterprise Linux ES 4 for x86 (Update1)同梱(PLYのみ)。



## OS 付属OS情報 (OS同梱/初期導入済みモデルのみ)

### 同梱されるWindows Server 2003 のライセンス

Windows Server 2003 R2 Standard Edition (32bit)

- 1 Server ライセンス(1-4 Processor)
- 5 クライアントライセンス

### Windows Server 2003 SP2サポート情報

SP1およびR2がサポートされているシステム装置について、SP2はサポートされます。

### Red Hat Linux ES 4 for x86 同梱モデルについて

Red Hat Linux ES 4 for x86 (Update1)が同梱されております。システム装置がサポートされているアップデートレベルをご確認ください。販売時または導入時にご留意願いたします。

#### ライセンスについて

1 Server ライセンス

その他、同梱物などについて

Red Hat Enterprise Linux ES CD-ROM/Red Hat Enterprise Linux ES ドキュメントCD/Red Hat Enterprise Linux ES インストール ガイド

RedHatサービス登録カード <sup>1</sup>/Red Hat Enterprise Linux ES/AS v.4の導入につきまして <sup>2</sup>/問題解決支援サービス for Linux 登録書

- 1 Redhat社からのサービスを受けるために、当登録カードが必要です。保証書同様、大切に保管してください。
- 2 System x Linux サポート情報のURLと、Red Hat Enterprise Linux導入時のガイダンスをまとめたご案内です。

含まれるサポート

Red Hat Network へのアクセス 3年間

Red Hat Networkへアクセスしてパッチのダウンロードが可能です。ただし、Redhat社による電話・WebによるQAサービスは含まれておりません。Redhat Networkを利用するには、Redhatサービス登録カードを利用して、Redhat社のUSのWebサイトからサポート情報の登録を行うことが必要です。

#### 問題解決支援サービス for Linux

お客様のシステム管理者を対象として、登録票で登録されたサービス対象機械で稼動する対象Linuxプログラムに対して、電話などによる以下のサービスを提供します。

- (1) 使用方法に関する技術上の疑問点、および障害に対する問題の切り分けを支援します。
- (2) 使用方法に関する技術上の疑問点、および再現性のある障害に関する問い合わせについて、LinuxディストリビューターもしくはLinuxサポート提供会社へ取り次ぎます。
- (3) 取り次ぎ先からの回答結果に関する疑問点についての支援

問題解決支援サービスを利用するには、パッケージ到着後、登録用紙に必要事項を記入し、登録窓口に送付してください。

当サービスの詳細につきましては、付属の登録書にてご確認ください。

サービスの開始日は、IBMが登録書を受領した日とします。ただし、開始日はIBMから本製品を出荷した日より60日以内とし、受領日が60日を超えた場合、出荷日より60日目をサービス開始日となります。サービスの終了日はサービス開始日より3年後です。

サービス提供時間：月曜日～金曜日 09:00～17:00 (祝日、12月30日～1月3日を除く)。

サービス内容に関しては、製品発表レターをご参照ください。



本同梱OSは、お買い上げになられた製品のみ導入可能となっております。ご購入のハードウェア機器のBIOS、ファームウェアは、日々更新されております。それに合わせた初期導入 Windows デバイスドライバーは、最新版ではない可能性があります。ご使用になる前に、必ず、下記の URL より最新版を Download して更新してください。

更新サイト <http://www.ibm.com/products/finder/jp/finders?pg=ddfnder>



## プロセッサ・オプション



マイクロプロセッサ-1

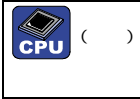

マイクロプロセッサ-2

### SMPアップグレード

SMPアップグレードを行なう場合、同じタイプ、同一周波数、同一キャッシュ・サイズのプロセッサを導入することによって最大2基搭載可能(標準搭載含む)。

### クアッドコア Xeon 53xx 搭載モデル

#### 7978-CBJ/PLUの場合

40K1272 270,000円

クアッドコア インテル Xeon プロセッサ E5345 (2.33GHz/x3550用)



#### 7978-C3Jの場合

40K1251 338,000円

クアッドコア インテル Xeon プロセッサ X5355 2.66GHz/8MB-L2



#### 7978-JAJ/PLSの場合

43W5909 170,000円

クアッドコア インテル Xeon プロセッサ L5310 (1.60GHz/x3550用)



### デュアルコア Xeon 51xx 搭載モデル

#### 7978-21J/22J/PAT/PBPの場合

40K1237 68,000円

デュアルコア Xeon 5110 プロセッサ 1.6GHz/4MB L2キャッシュ



#### 7978-41J/42J/4AJ/PAW/PAS/PAYの場合

40K1239 110,000円

デュアルコア Xeon 5130 プロセッサ 2GHz/4MB L2キャッシュ



#### 7978-71J/7AJ/PAV/PAXの場合

40K1242 190,000円

デュアルコア Xeon 5160 プロセッサ 3GHz/4MB L2キャッシュ





メモリー

39M5782 38,000円 1GB(2X512MB) PC2-5300 CL5 ECC DDR2 Chipkill FBDIMM	このオプションはDIMM 2枚1組のセットです。
39M5785 66,000円 2GB(2X1GB) PC2-5300 CL5 ECC DDR2 Chipkill FBDIMM	このオプションはDIMM 2枚1組のセットです。
39M5791 162,800円 4GB(2X2GB) PC2-5300 CL5 ECC DDR2 Chipkill FBDIMM	このオプションはDIMM 2枚1組のセットです。
39M5797 998,000円 8GB(2X4GB) PC2-5300 CL5 ECC DDR2 Chipkill FBDIMM	このオプションはDIMM 2枚1組のセットです。

メモリー・ソケット数 : 8 (空きソケット 6)

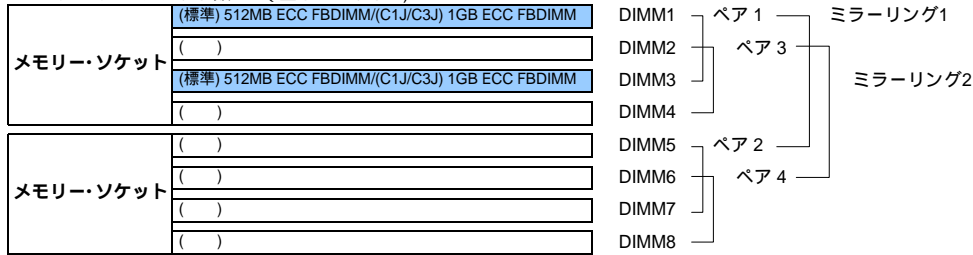

メモリー構成ガイド

メモリー・ミラーリングなし	
導入順	導入スロット
1	ペア1(DIMM1、DIMM3)
2	ペア2(DIMM5、DIMM7)
3	ペア3(DIMM2、DIMM4)
4	ペア4(DIMM6、DIMM8)

2Way インターリーブをサポートしています。  
ペア1(DIMM1、DIMM3)、ペア2(DIMM5、DIMM7)、  
ペア3(DIMM2、DIMM4)、ペア4(DIMM6、DIMM8)  
に同タイプ、同サイズ2枚を組み合わせ導入手続きをください。

メモリー・ミラーリング構成			
導入順	導入スロット	有効DIMM	ミラーリングDIMM
1	DIMM 1、DIMM3、DIMM 5、DIMM7	DIMM 1、DIMM3	DIMM 5、DIMM7
2	DIMM 2、DIMM4、DIMM 6、DIMM8	DIMM 2、DIMM4	DIMM 6、DIMM8

メモリー・ミラーリング  
2つのペア(ペア1&ペア2、ペア3&ペア4)にデータを同時に保管しま  
す。障害が発生すると、メモリー・コントローラーは有効DIMMから  
ミラーリングDIMMに切り替えます。メモリー・ミラーリング構成に  
すると、使用可能なDIMM容量は実際のDIMM搭載容量の半分になり  
ます。

メモリー構成例 1

番号	品名	IBMダイレクト価格(税別)	総容量	1GB	2GB	3GB	4GB	6GB	8GB	8GB	16GB	32GB
標準	1GB(2X512MB) PC2-5300 CL5 DDR2 Chipkill FBDIMM	-	-	-	-	-	-	-	-	-	-	-
39M5782	1GB(2X512MB) PC2-5300 CL5 ECC DDR2 Chipkill FBDIMM	38,000円	組数	-	1	2	3	1	-	-	-	-
39M5785	2GB(2X1GB) PC2-5300 CL5 ECC DDR2 Chipkill FBDIMM	66,000円	組数	-	-	-	-	2	4	2	-	-
39M5791	4GB(2X2GB) PC2-5300 CL5 ECC DDR2 Chipkill FBDIMM	162,800円	組数	-	-	-	-	-	-	2	4	2
39M5797	8GB(2X4GB) PC2-5300 CL5 ECC DDR2 Chipkill FBDIMM	998,000円	組数	-	-	-	-	-	-	-	-	4
			総枚数	2	4	6	8	8	8	4	8	8

- このメモリー構成例はこのモデルで構成可能な構成をすべて示しているわけではありません。
- 標準メモリーを取り外す必要があります。

**PCI アダプター・オプション**

スロット1  
( )  
PCI-Express x8 ハーフレンゲス、フルハイト



スロット2  
( )  
PCI-Express x8 ハーフレンゲス、フルハイト



スロット2のライザーカードをPCI-Xライザーカード (32R2816)に差し替えることによって、133MHz/64bit PCI-X スロットとして使用可能です。

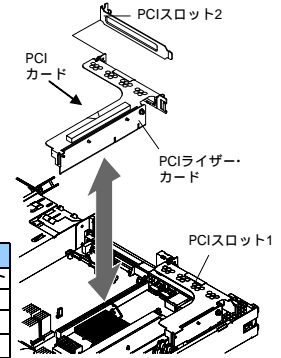

ライザーカードオプション					
番号	品名	IBMダイレクト価格(税別)	PCI/PCI-X	対応スロット	
				1	2
32R2816	PCI-Xライザーカード	4,000円	64bit 133MHz PCI-X	-	-
スロット2のライザーカードと差し替えることによって、133MHz/64bit PCI-Xスロットに変換するためのオプション。					



**ネットワークカード**

システム装置・オンボードNIC...デュアル全二重Ethernet 10Base-T/100Base-TX/1000Base-T (Broadcom 5708 x2)  
標準装備されるデュアル Ethernet でネットワークのリダンダント構成を組むことができます。

番号	品名	IBMダイレクト価格(税別)	PCI/PCI-X	対応スロット	
				1	2
39Y6098	Netxtreme 1000 Express Ethernet アダプター PCI Express x1 をサポート。標準PCIブラケットとLow Profile PCIブラケットの両方に対応可能。 オンボードEthernetとチーミング可能。	26,000円	PCI Express x1		
39Y6066	NetXtreme II 1000 Express イーサネットアダプター Broadcom BCM5708Cチップ。標準PCIブラケットとLow Profile PCIブラケットの両方に対応可能。 PCI Express x4 をサポート。オンボードEthernetとチーミング可能。TOE対応。	45,000円	PCI Express x4		
42C1760	10GbE SR サーバー・アダプター(PCI-E) シングルポート・ファイバーアダプター with XPAK モジュールおよびLCコネクター。最大伝送距離 (62.5µmケーブル:33m、50µmケーブル:300m)。標準PCIブラケットとLow Profile PCIブラケットの両方に対応可能。	650,000円	PCI Express x8		
39Y6136	PRO/1000 PT クラウドポート サーバー・アダプター(PCI-E) PCI Express x4(x4/x8/x16互換)をサポート。標準PCIブラケットとLow Profile PCIブラケットの両方に対応可能。 2xIntel 82571GB Gigabit コントローラー。	98,000円	PCI Express x4		
39Y6126	インテル PRO/1000 PT デュアルポートサーバアダプター PCI Express x1(x4/x8/x16互換)をサポート。標準PCIブラケットとLow Profile PCIブラケットの両方に対応可能。 Intel 82571GB Gigabit コントローラー。	45,000円	PCI Express x1		
42C1750	PRO/1000 PF サーバー・アダプター(PCI-E) PCI Express x4(x4/x8/x16互換)をサポート。標準PCIブラケットとLow Profile PCIブラケットの両方に対応可能。 Intel 82572GI Gigabit コントローラー。	85,000円	PCI Express x4		
73P5101	IBM PRO/1000 GT デュアルポート Ethernet アダプター インテル 82546GB チップのデュアルポートGigabit Ethernet アダプター。標準PCIブラケットとLow Profile PCI ブラケットの両方に対応可能。3.3V/5V ユニバーサル電源対応。	39,000円	64bit 133MHz PCI-X	-	
73P5201	PRO/1000 GT Quad Port イーサネット・サーバー・アダプター インテル 82546GB チップの4ポートGigabit Ethernet アダプター。 フルハイト、ハーフサイズ、3.3V電源対応。	98,000円	64bit 133MHz PCI-X	-	
39Y6105	PRO/1000 GT サーバー・アダプター インテル 82545 チップのGigabit Ethernet アダプター。Low Profile対応ブラケットを同梱。 3.3V/5V ユニバーサル電源対応。	26,000円	64bit 133MHz PCI-X	-	
39Y6088	Netxtreme 1000 SX+ Ethernet アダプター ファイバー接続により対ノイズ性を向上し、長距離伝送が可能。SCコネクター接続。 3.3V/5V ユニバーサル電源対応。	85,000円	64bit 133MHz PCI-X	-	
39Y6079	Netxtreme 1000 T+ Ethernet アダプター Broadcom BCM5703チップ。オンボードLANとのリダンダント構成可能。 3.3V/5V ユニバーサル電源対応。オンボードEthernetとチーミング可能。	25,000円	64bit 133MHz PCI-X	-	
39Y6093	Netxtreme 1000 T+ デュアルポート Ethernet アダプター Broadcom BCM5704チップ。デュアルポート Gigabit Ethernet、オンボードLANとのリダンダント構成可能。 3.3V/5V ユニバーサル電源対応。オンボードEthernetとチーミング可能。	39,000円	64bit 133MHz PCI-X	-	



スロット2のライザーカードを32R2816に交換する必要があります。



**ディスク・アレイ・コントローラー**

ホットスワップHDDモデルには標準でServeRAID-8k-I(RAID 0,1,10機能付き)が導入済みです。

**内蔵HDDのRAID構成用オプション**

番号	品名	IBMダイレクト価格(税別)	PCI/PCI-X	対応スロット	
				1	2
標準装備	ServeRAID-8k-I コントローラー	-	PCI Express x4	専用スロット	
	キャッシュ - RAIDレベル 0,1,10	システム装置本体のオンボードSASコントローラーを 活用するRAIDコントローラー。			



より冗長性、拡張性の高いIRAID構成を組みたい場合

標準装備のServeRAID-8k-Iと差し替え(2.5型/3.5型ホットスワップHDDモデルのみのサポートです。)

25R8064	ServeRAID-8k コントローラー	35,000円	PCI Express x4	専用スロット	
	キャッシュ 256MB (バッテリー・バックアップ付き) RAIDレベル 0,1,5,1E,6,10	システム装置本体のオンボードSASコントローラーを 活用するRAIDコントローラー。			



**外部ストレージ拡張装置用オプション**

39R8850	MegaRAID 8480 アダプター	128,000円	PCI Express x8		
	キャッシュ 256MB (バッテリー・バックアップ付き) RAIDレベル 0, 1, 5, 10, 50	2個のSAS外付けポートを装備。EXP3000を最大4台接続可能 (48台のHDD)。 MegaRAID ストレージ・マネージャー(英語)を標準添付。 IBM Director、クラスタリングは現在サポートされておりません。			



EXP3000のスペック、構成に関しましては  
EXP3000構成ガイドをご参照ください。



**SCSIコントローラー**

番号	品名	IBMダイレクト価格(税別)	PCI/PCI-X	対応スロット	
				1	2
39R8743	Ultra320 SCSI コントローラー-2	20,000円	64bit 133MHz PCI-X	-	
	68ピンの内部コネクタと1つの外部VHDCIコネクタを装備。1チャンネル。データ転送速度 320Mbps。 内蔵用4ドロップ68ピンSCSIケーブル付属。				



**SAS ホスト・バス・アダプター**

番号	品名	IBMダイレクト価格(税別)	PCI/PCI-X	対応スロット	
				1	2
25R8060	SAS HBAコントローラー(PCI-Express)	86,000円	PCI Express x8		
	SAS 3Gbps 内部4ポート、外部1ポートのSASコネクタを装備 RAIDレベル 0,1,1E 8レーン、2.5Gbps PCI-Express をサポート。				



**ファイバー・チャネル・アダプター**

番号	品名	IBMダイレクト価格(税別)	PCI/PCI-X	対応スロット		Total Storage DS Family
				1	2	
39R6525	Qlogic 4Gb ファイバーチャネルシングルポート HBA(PCI-Express)	160,000円	PCI Express x4			DS3400
	PCI Express x4対応、ハーフサイズの1ポート・ホスト・バス・アダプター。4Gbpsファイバーチャネル。 Low-Profile対応、Qlogic QLE2460同等品。					
39R6527	Qlogic 4Gb ファイバーチャネルデュアルポート HBA(PCI-Express)	246,000円	PCI Express x4			
	PCI Express x4対応、ハーフサイズの2ポート・ホスト・バス・アダプター。4Gbpsファイバーチャネル。 Low-Profile対応、Qlogic QLE2462同等品。					
42C2069	Emulex 4Gb シングルポート FC HBA(PCI-E)	158,000円	PCI Express x4			
	PCI Express x4対応、ハーフサイズの1ポート・ホスト・バス・アダプター。4Gbpsファイバーチャネル。 Low-Profile対応、Emulex LPe11000同等品。					
42C2071	Emulex 4Gb デュアルポート FC HBA(PCI-E)	240,000円	PCI Express x4			
	PCI Express x4対応、ハーフサイズの2ポート・ホスト・バス・アダプター。4Gbpsファイバーチャネル。 Low-Profile対応、Emulex LPe11002同等品。					
39M5894	DS4000 4Gbps 1ポート PCI-X ホスト・バス・アダプター	156,000円	64bit 133MHz PCI-X	-		
	64bit/133MHz PCI-X対応、ハーフサイズの1ポート・ホスト・バス・アダプター。4Gbpsファイバーチャネル。 ホットスワップSAS HDD モデルのみのサポートです。					
39M5895	DS4000 4Gbps 2ポート PCI-X ホスト・バス・アダプター	261,000円	64bit 133MHz PCI-X	-		
	64bit/133MHz PCI-X対応、ハーフサイズの2ポート・ホスト・バス・アダプター。4Gbpsファイバーチャネル。 ホットスワップSAS HDD モデルのみのサポートです。					

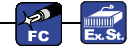
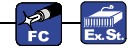
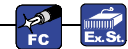

ファイバー・チャネル・ディスク製品の構成に関しましては、ファイバー・チャネル構成ガイドをご参照ください。



iSCSIコントローラー

番号	品名	IBMダイレクト価格(税別)	PCI/PCI-X			対応スロット	
			64bit	133MHz	PCI-X	1	2
73P3601 <small>限定供給品</small>	iSCSI Server アダプター ストレージデータをIPプロトコルに変換します。 RJ45ポート、CAT5/6ケーブルリングを提供します。	85,000円	64bit	133MHz	PCI-X	-	
30R5201	iSCSI Server TX アダプター ストレージデータをIPプロトコルに変換します。 RJ45ポート、CAT5/6ケーブルリングを提供します。	90,000円	64bit	133MHz	PCI-X	-	
30R5501	iSCSI Server SX アダプター ストレージデータをIPプロトコルに変換します。 LC接続と共に標準のオプティカル・ファイバー・マルチモードSXケーブルリングを提供します。	99,000円	64bit	133MHz	PCI-X	-	



スロット2のライザー・カードを32R2816に交換する必要があります。



システム管理

番号	品名	IBMダイレクト価格(税別)	選択個数	PCI/PCI-X	対応スロット
39Y9566	リモート管理アダプター II SlimLine フルタイムのリモート・アクセスを提供し、リモート管理を単純にします。 インターコネクト接続はできません。導入することによって遠隔地より障害検知および、システム管理を行えます。	61,000円	x ( )	32bit 33MHz PCI	専用スロット

ハードウェア障害検知項目

標準システム管理プロセスサー	モデル	オプション追加	ファン	電源	ディスク	温度	電圧	メモリー	CPU	PFA <sup>2</sup>		
										メモリー・CPU・VRM	ファン	HDD
ベースボード管理コントローラー <sup>1</sup>	シンプルスワップ SATAモデル	N/A			3 4						x	3
	ホットスワップ SASモデル	N/A			5						x	
		39Y9566			6							

記号： ...可、 ...オプションにより可、 x...不可

- 単体でIBM Director Serverに対して障害を通知させることが可能です。(オンボードNICポート1経由のみ)
- PFA (Predictive Failure Analysis)障害障害予知機能:  
色々な状況を監視し、総合的に判断し、24時間から48時間以内に障害が発生する可能性が高いことを事前に通知するものです。  
PFAの警告は、ServeRAID ManagerやIBM Directorで検出可能です。
- ServeRAID Manager or IBM Directorを導入することにより実現可能です。
- RAIDによる冗長構成をとっていることが前提です。
- Hard Disk Drive単体の障害を検知します。RAID構成に関する障害検知はできません。  
RAID構成に関する障害検知を行いたい場合には、ServeRAID Manager or IBM Directorの導入が必須です。
- SNMPトラップ/E-mailによる障害通知は出来ません。IBM Director Serverに対する障害通知(IBM Director Comprehensive)に限られます。



## ハードディスク・ドライブ

### 3.5型ホットスワップ SATA/SAS HDDモデル

SATA HDDとSAS HDDは混在できません。

型番	価格	容量	回転数	サポートベイ
39M4518	11,800円	80GB	(7,200rpm)	1~2
39M4522	17,000円	160GB	(7,200rpm)	1~2
39M4526	28,000円	250GB	(7,200rpm)	1~2
39M4530	85,000円	500GB	(7,200rpm)	1~2
43W7576	96,000円	750GB	(7,200rpm)	1~2
40K1039	55,000円	73GB 10K	(10,000rpm)	1~2
40K1040	83,600円	146GB 10K	(10,000rpm)	1~2
40K1041	110,000円	300GB 10K	(10,000rpm)	1~2
40K1042	37,400円	36GB 15K	(15,000rpm)	1~2
40K1043	48,000円	73GB 15K	(15,000rpm)	1~2
40K1044	68,000円	146GB 15K	(15,000rpm)	1~2
43X0802	134,000円	300GB 15K	(15,000rpm)	1~2

### 2.5型ホットスワップ SAS HDDモデル

40K1051	37,400円	36.4GB 10K	(10,000rpm)	1~4
40K1052	46,200円	73.4GB 10K	(10,000rpm)	1~4
43X0824	84,000円	146.8GB 10K	(10,000rpm)	1~4

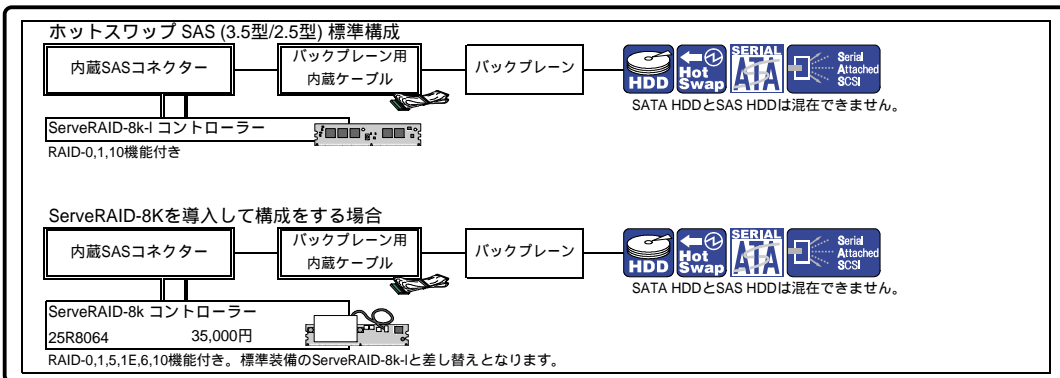



## ハードディスク・ドライブ

3.5型シンプルスワップ SATA HDDモデル

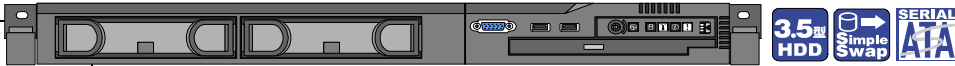

モデル	価格	容量	回転数	サポート・ベイ
39M4500	9,800円	80GB シンプルスワップ 3Gb/s SATA HDD	(7,200rpm)	1~2
39M4504	16,800円	160GB シンプルスワップ 3Gb/s SATA HDD	(7,200rpm)	1~2
39M4508	26,000円	250GB シンプルスワップ 3Gb/s SATA HDD	(7,200rpm)	1~2
39M4514	85,000円	500GB シンプルスワップ 3Gb/s SATA HDD	(7,200rpm)	1~2
43W7572	95,000円	750GB シンプルスワップ 3Gb/s SATA HDD	(7,200rpm)	1~2

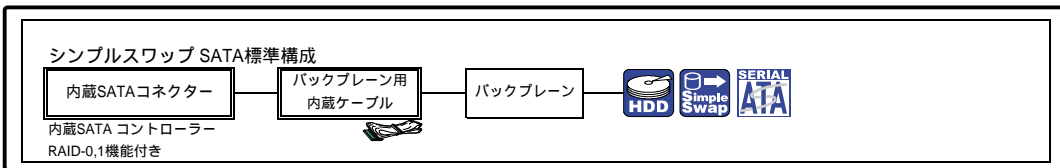



外部ストレージ拡張装置

MegaRAID 8480 アダプター  
39R8850 128,000円



**必須**

EXP3000を接続する場合、MegaRAID 8480 アダプター (39R8850)が別途必要となります。

外付けSASストレージ拡張装置

番号	品名	IBMダイレクト価格(税別)
172701X	EXP3000 SASストレージ拡張装置 シングル・コントローラ 515Wホットスワップ・リダンダント電源 ラック型 (2U) 最大12台 (3.6TB=300GBx12)までSAS HDDを導入可能 電源コード(2.8m IEC320-C14x2本)同梱	490,000円



EXP3000対応 ホットスワップ SAS ハードディスク

型番	価格	容量	回転数	サポート・ベイ
40K1039	55,000円	73GB	10K	1 ~ 12
40K1040	83,600円	146GB	10K	1 ~ 12
40K1041	110,000円	300GB	10K	1 ~ 12
40K1042	37,400円	36GB	15K	1 ~ 12
40K1043	48,000円	73GB	15K	1 ~ 12
40K1044	68,000円	146GB	15K	1 ~ 12
43X0802	134,000円	300GB	15K	1 ~ 12

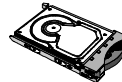

標準で同梱されるケーブル

- IEC320 C14 to IEC C13 電源ケーブル(2.8m)
- 100-200V/PDU 2本同梱



**選択**

電源ケーブル・オプション(延長および用途に応じてお選びください。)

- 100V : IEC320 C13 - NEMA 5-15P
- 39Y7926 3,000円
- NEMA5-15P to IEC C13 電源ケーブル(4.3m)
- 100-200V/PDU : IEC320 C13 - IEC320 C14
- 39Y7932 3,000円
- 3.7m 電源コード C12
- 100-200V/PDU : IEC320 C13 - IEC320 C20
- 39Y7938 3,200円
- IEC C13 to C20 ジャンパー・電源ケーブル(2.8m)



EX3000接続ガイド

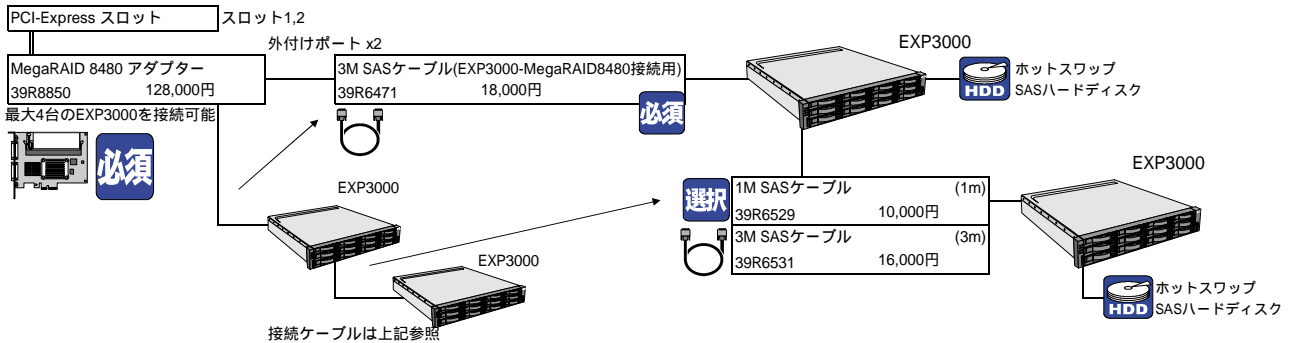



外付けテープ・バックアップ装置

テープ・バックアップ装置を接続する場合、SCSI コントローラーが別途必要となります。また内蔵型テープ装置を接続する場合、別途外付けSCSIテープ格納装置が必要になります。

外付け格納装置・接続ガイド

SCSI接続 0.8mm VHDCI

39R8743 20,000円  
Ultra320 SCSI コントローラー-2

**必須** SCSI

42C3910

**必須** SCSI

SCSI アダプター キット 8,600円

エンクロージャーに導入し、SCSIコントローラーとテープ装置を接続します。各エンクロージャーに対して、格納するテープ装置と同数必要になります。3m外付けSCSIケーブル、SCSI ID セレクターケーブル、SCSIコネクタを同梱

0.8mm VHDCI

3m 外付け用 LVD SCSI ケーブル (42C3910に1本同梱)

SCSIケーブル オプション

2m 外付け用 Ultra2 SCSI ケーブル 03K9310 8,600円 **選択**

4.2m 外付け用 Ultra2 SCSI ケーブル 03K9311 11,600円 **選択**

各エンクロージャーとSCSI接続するには、SCSI アダプター キット (42C3910)が必須となります。42C3910は1つのエンクロージャーに対して、格納するテープ装置と同数必要になります。

例：4U テープ・エンクロージャー (87664UX)にDDS-G5を3台導入する場合  
Ultra320 SCSI コントローラー-2 (39R8743)...3枚  
4U テープ・エンクロージャー (87664UX)...1台  
SCSI アダプター キット(42C3910)...3枚  
36/72GB DDS G5 (39M5656)...3台

外付け格納装置

番号	品名	IBMダイレクト価格(税別)	高さ	最大格納台数
87651UX	1U テープ・エンクロージャー ラックマウント型 (1U)。最大2台まで、ハーフハイトのテープ装置を格納可能。2.8m電源ケーブル(NEMA-5-15P)、2.8m電源ケーブル(IEC320-C14)を同梱 テープ装置の接続には42C3910が必要になります。	67,800円	ラック型(1U)	ハーフ:2台
87664UX	4U テープ・エンクロージャー 最大4台のフルハイト テープ・ドライブ、または6台のハーフハイト テープ・ドライブを格納可能 (混在可)。2.8m電源ケーブル(NEMA-5-15P)、2.8m電源ケーブル(IEC320-C14)を同梱 テープ装置の接続には42C3910が必要になります。	112,400円	ラック型(4U)	ハーフ:6台/フル:4台

内蔵型SCSI  
テープ装置

内蔵型SCSI  
テープ装置

内蔵SCSIケーブル  
テープ装置と同梱

ハーフハイト内蔵型テープ装置 (SCSIインターフェイス)

番号	品名	IBMダイレクト価格(税別)	高さ	エンクロージャー
39M5656	36/72GB DDS G5 テープ・ドライブ 最大容量(非圧縮/圧縮)：36GB/72GB 転送速度MB/sec(非圧縮/圧縮)：3.5/7 Ultra2 SCSI クリーニング・カートリッジx1、1ドロップ内蔵SCSIケーブルを同梱	95,000円	ハーフハイト	,
23K0464	1 36/72GB DDS-G5/ARCserve R11.5 キット	193,000円	ハーフハイト	,
23K0465	2 36/72GB DDS-G5/ARCserve R11.5+DRキット	234,000円	ハーフハイト	,

71P9158 IBM DDS G5 データカートリッジ 5巻バック 26,000円

25R0045	VXA-320 160/320GB テープ・ドライブ 最大容量(非圧縮/圧縮)：160GB/320GB 転送速度MB/sec(非圧縮/圧縮)：12/24 Ultra160 SCSI クリーニング・カートリッジx1、1ドロップ内蔵SCSIケーブルを同梱 RoHS指令準拠	174,000円	ハーフハイト	,
---------	--	----------	--------	---

71P9160 IBM VXA2 データカートリッジ 5巻バック 87,000円  
(VXA-320 フォーマットにより倍容量となります)

39M5658	200/400GB ハーフハイト LTO Ultrium2 テープドライブ 最大容量(非圧縮/圧縮)：200GB/400GB 転送速度MB/sec(非圧縮/圧縮)：24/48 Ultra160 SCSI クリーニング・カートリッジx1、1ドロップ内蔵SCSIケーブルを同梱	298,000円	ハーフハイト	,
23K0468	1 200/400GB LTO-2HH/ARCserve R11.5 キット	432,000円	ハーフハイト	,
23K0469	2 200/400GB LTO-2HH/ARCserve R11.5+DRキット	475,000円	ハーフハイト	,

71P9159 IBM LTO Ultrium2 データカートリッジ 5巻バック 65,000円

フルハイト内蔵型テープ装置 (SCSIインターフェイス)

番号	品名	IBMダイレクト価格(税別)	高さ	エンクロージャー
39M5657	400/800GB LTO Ultrium3 テープドライブ 最大容量(非圧縮/圧縮)：400GB/800GB 転送速度MB/sec(非圧縮/圧縮)：80/160 Ultra160 SCSI クリーニング・カートリッジx1、1ドロップ内蔵SCSIケーブルを同梱	498,000円	フルハイト	
23K0466	1 400/800GB LTO-3/ARCserve R11.5 キット	682,000円	フルハイト	
23K0467	2 400/800GB LTO-3/ARCserve R11.5+DRキット	725,000円	フルハイト	

25R0032 IBM LTO Ultrium3 データカートリッジ 5巻バック 120,000円

- BrightStor ARCserve Backup R11.5 for Windowsおよびメディア・カートリッジ5巻バックが同梱されます。
- BrightStor ARCserve Backup R11.5 Disaster Recovery Option for Windowsおよびメディア・カートリッジ5巻バックが同梱されます。

**選択** POWER

電源ケーブル オプション(延長および用途に応じてお選びください。)

- 100V : IEC320 C13 - NEMA 5-15P  
39Y7926 3,000円  
NEMA5-15P to IEC C13 電源ケーブル(4.3m)
- 100-200V/PDU : IEC320 C13 - IEC320 C14  
39Y7932 3,000円  
3.7m 電源コード C12
- 100-200V/PDU : IEC320 C13 - IEC320 C20  
39Y7938 3,200円  
IEC C13 to C20 ジャンパー・電源ケーブル(2.8m)



## 外付けテープ・ライブラリ/オートローダー

## 外付けテープ・ライブラリ接続ガイド

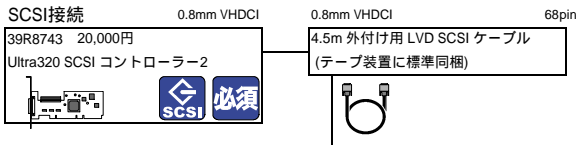

## LTO3 外付けテープ・ライブラリ (ラック対応)

番号	品名	IBMダイレクト価格(税別)	高さ
33614LX	4U ユニバーサル ライブラリー LTOのテープ・ドライブを最大2台まで導入可能。 最大搭載可能数: 38本 (LTO3) 最大容量(非圧縮/圧縮): 15.2TB/30.4TB(LTO3) 4.5m外付けSCSIケーブル、2.8m電源ケーブル(NEMA-5-15P) x2、2.8m電源ケーブル(IEC320-C14) x2を同梱	698,000円	ラック型(4U)
40K2573	LTO3 ドライブスレッド 最大容量(非圧縮/圧縮): 400GB/800GB 転送速度MB/sec(非圧縮/圧縮): 80/160 Ultra160 SCSI LTOカートリッジ・マガジン (40K2577)を同時に導入してください。	998,000円	
40K2577	LTOカートリッジ・マガジン 2本一組。33614LX1台あたり1セット導入できます。	98,000円	
25R0032	IBM LTO Ultrium3 データカートリッジ 5巻パック	120,000円	

## LTO3 外付けテープ・オートローダー (ラック対応)

番号	品名	IBMダイレクト価格(税別)	高さ
33622LX	2U テープ・オートローダー 最大容量(非圧縮/圧縮): 8.8TB/17.6TB 転送速度GB/時(非圧縮/圧縮): 288/576 Ultra160 SCSI 最大搭載可能数: 22本 4.5m外付けSCSIケーブル、2.8m電源ケーブル(NEMA-5-15P)、2.8m電源ケーブル(IEC320-C14)を同梱 LTOのテープ・ドライブを1台導入可能。	498,000円	ラック型(2U)
40K2596	LTO3 ドライブ・Sled 最大容量(非圧縮/圧縮): 400GB/800GB 転送速度MB/sec(非圧縮/圧縮): 80/160 Ultra160 SCSI LTOカートリッジ・マガジン (40K2597)を同時に導入してください。	890,000円	
40K2597	LTOマガジン・オプション 2本一組。33622LXあたり1セット導入できます。	130,000円	
25R0032	IBM LTO Ultrium3 データカートリッジ 5巻パック	120,000円	

## VXA 外付けテープ・オートローダー (ラック対応)

番号	品名	IBMダイレクト価格(税別)	高さ
87691VX	1U VXA-320 テープ オートローダー 最大容量(非圧縮/圧縮): 1.6TB/3.2TB 転送速度MB/sec(非圧縮/圧縮): 12/24 Ultra160 SCSI 最大搭載可能数: 10本 クリーニング・カートリッジx1を同梱 4.5m外付けSCSIケーブル、2.8m電源ケーブル(NEMA-5-15P)、2.8m電源ケーブル(IEC320-C14)を同梱	698,000円	ラック型(1U)
71P9160	IBM VXA2 データカートリッジ 5巻パック (VXA-320 フォーマットにより倍容量となります)	87,000円	

## ファイバー・チャネル接続

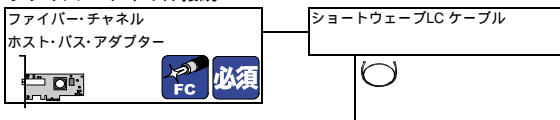

## LTO3 外付けテープ・ライブラリ (ラック対応)

番号	品名	IBMダイレクト価格(税別)	高さ
33614LX	4U ユニバーサル ライブラリー LTOのテープ・ドライブを最大2台まで導入可能。 最大搭載可能数: 38本 (LTO3) 最大容量(非圧縮/圧縮): 15.2TB/30.4TB(LTO3) 4.5m外付けSCSIケーブル、2.8m電源ケーブル(NEMA-5-15P) x2、2.8m電源ケーブル(IEC320-C14) x2を同梱	698,000円	ラック型(4U)
40K2575	LTO3 FC ドライブスレッド 最大容量(非圧縮/圧縮): 400GB/800GB 転送速度MB/sec(非圧縮/圧縮): 80/160 ファイバー・チャネル LTOカートリッジ・マガジン (40K2577)を同時に導入してください。	700,000円	
40K2577	LTOカートリッジ・マガジン 2本一組。33614LX1台あたり1セット導入できます。	98,000円	
25R0032	IBM LTO Ultrium3 データカートリッジ 5巻パック	120,000円	

## LTO3 外付けテープ・オートローダー (ラック対応)

番号	品名	IBMダイレクト価格(税別)	高さ
33622LX	2U テープ・オートローダー 最大容量(非圧縮/圧縮): 8.8TB/17.6TB 転送速度GB/時(非圧縮/圧縮): 288/576 Ultra160 SCSI 最大搭載可能数: 22本 4.5m外付けSCSIケーブル、2.8m電源ケーブル(NEMA-5-15P)、2.8m電源ケーブル(IEC320-C14)を同梱 LTOのテープ・ドライブを1台導入可能。	498,000円	ラック型(2U)
42D8769	LTO3 FC ドライブ・Sled 最大容量(非圧縮/圧縮): 400GB/800GB 転送速度MB/sec(非圧縮/圧縮): 80/160 ファイバー・チャネル LTOカートリッジ・マガジン (40K2597)を同時に導入してください。	650,000円	
40K2597	LTOマガジン・オプション 2本一組。33622LXあたり1セット導入できます。	130,000円	
25R0032	IBM LTO Ultrium3 データカートリッジ 5巻パック	120,000円	



電源オプション

電源ユニット 標準 1個 / 最大 2個

(標準)670Wホットスワップ・リダント電源機構

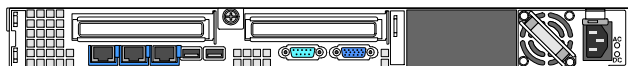

- 標準** システム装置と同梱される電源ケーブル  
NEMA5-15P to IEC C13 電源ケーブル(2.8m)  
100V
- 標準** IEC320 C14 to IEC C13 電源ケーブル(2.8m)  
100-200V/PDU
- 選択** 電源ケーブル・オプション(延長および用途に応じてお選びください。)  
100V : IEC320 C13 - NEMA 5-15P  
39Y7926 3,000円  
NEMA5-15P to IEC C13 電源ケーブル(4.3m)
- 100-200V/PDU : IEC320 C13 - IEC320 C14  
39Y7932 3,000円  
3.7m 電源コード C12
- 100-200V/PDU : IEC320 C13 - IEC320 C20  
39Y7938 3,200円  
IEC C13 to C20 ジャンパー・電源ケーブル(2.8m)

**UPS**  
パワーソース / UPS / PDUへ

サポートされるUPSにつきましては、「サポートマトリクス」をご参照ください。



冗長電源構成にする場合はこちらのオプションを選択してください。

番号	品名	IBMダイレクト価格(税別)
32R2815	670W ホットスワップ・リダント電源機構	16,000円
追加することによって、リダント構成が可能です。Y型C14-to dual C13電源コードが同梱されます。		

- 標準** 100-200V/PDU : IEC320 C13 - (IEC320 C14 x2)  
32R2815に同梱されるケーブル  
Y型C14-to dual C13 電源ケーブル(1.3m)
- 選択** 電源ケーブル・オプション(延長および用途に応じてお選びください。)  
100V : IEC320 C13 - NEMA 5-15P  
39Y7926 3,000円  
NEMA5-15P to IEC C13 電源ケーブル(4.3m)
- 100-200V/PDU : IEC320 C13 - IEC320 C14  
39Y7932 3,000円  
3.7m 電源コード C12
- 100-200V/PDU : IEC320 C13 - IEC320 C20  
39Y7938 3,200円  
IEC C13 to C20 ジャンパー・電源ケーブル(2.8m)

**UPS**  
パワーソース / UPS / PDUへ

サポートされるUPSにつきましては、「サポートマトリクス」をご参照ください。



シリアルケーブル

番号	品名	標準価格
32L9713	RS232CケーブルDsub9オス-Dsub9メス (全結線ストレート 1.5m) UPSをシリアルケーブル接続する場合、32L9713が必要です。レノボ・ジャンパーが取り扱う他社製品。	2,000円

オプションの670W ホットスワップ・リダント電源機構(32R2815)に同梱されるY型C14-to dual C13 電源ケーブル(1.3m)ご利用ガイド

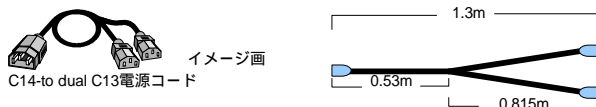

C14-to dual C13電源コード接続例

リダント電源ユニットとの接続

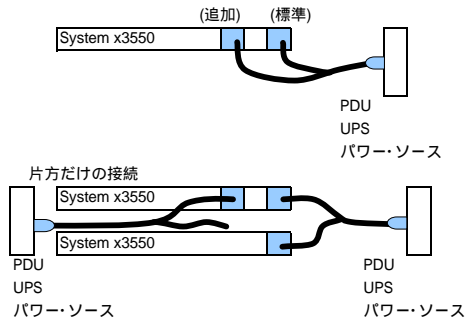

System x3550同士の電源ユニットとの接続

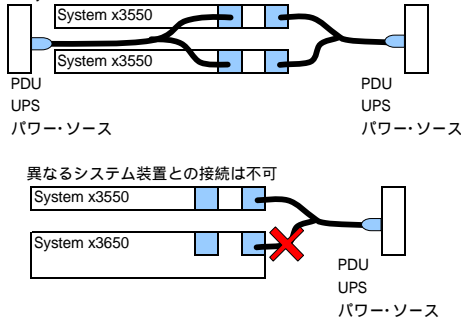



## コンソール・その他オプション

システム装置にはキーボード・マウスは同梱されません。

### 各種ドライブ

キーボード・マウス (USB)

モニター

システム装置がサポートする最大解像度は1024x768となります。

液晶モニター ラックマウントできません。外付けで使用してください。

番号	品名	IBMダイレクト価格(税別)
494215X	T115 15インチ TFTモニター アナログ・モニター・ケーブル、電源ケーブル(NEMA-5-15P)を同梱。	35,000円
494317X	T117 17インチ TFTモニター アナログ・モニター・ケーブル、電源ケーブル(NEMA-5-15P)を同梱。	46,000円



ラックマウント・コンソールキット

番号	品名	IBMダイレクト価格(税別)
17233RX	1U 15インチ フラットパネル・モニター・コンソール・キット(KBDなし) 1Uサイズ、15型TFT液晶カラー・モニター、キーボードトレイ、ラック対応レールのキット。 2.8m電源ケーブル(IEC320-C14)を同梱。	270,000円
17231RX	1U 17インチ フラットパネル・モニター・コンソール・キット オプティカルベイ付(KBDなし) 1Uサイズ、17型TFT液晶カラー・モニター、キーボードトレイ、ラック対応レールのキット。 2.8m電源ケーブル(IEC320-C14)を同梱。	420,000円



キーボード・マウス

40K9200	USB オプティカル ホイールマウス	2,600円
42C0120	プリファード・プロ フルサイズ USBキーボード	2,000円
40K5386	NetBAY 1U モニター・キット 日本語キーボード USB	13,000円
40K5372	NetBAY 1U モニター・キット 英語キーボード USB	13,000円

各種ドライブ

40K1692	USB ポータブル・ディスク・ドライブ USBインターフェース 3.5インチ、1.44MB/720KBの読み書きが可能。USB Bus パワーサプライ。	8,800円
39Y6824	CD-RW/DVD-ROMコンボ・ウルトラベイ・エンハンスド・ドライブ DVD-ROM:8倍速再生 CD-R:24倍速再生/CD-RW :24倍速再生/CD-ROM :24倍速再生	23,000円

OSの導入時および再導入時にはFDDが必要になる場合があります。その際は、FDDオプションを別途ご用意いただく必要があります。  
Windows2000/Windows Server2003をServerGuideを使用して導入する場合は必要ありません。

**RACK** ラック構成ガイド

詳しい構成方法については、P.II-349 『IBM NetBAY ラック・ソリューション(システム構成ガイド)』または、IBMホームページ (http://www.ibm.com/systems/jp/x/system/guide.shtml) 『NetBAY ラック・システム構成ガイド』(PDFファイル)を参照してください。

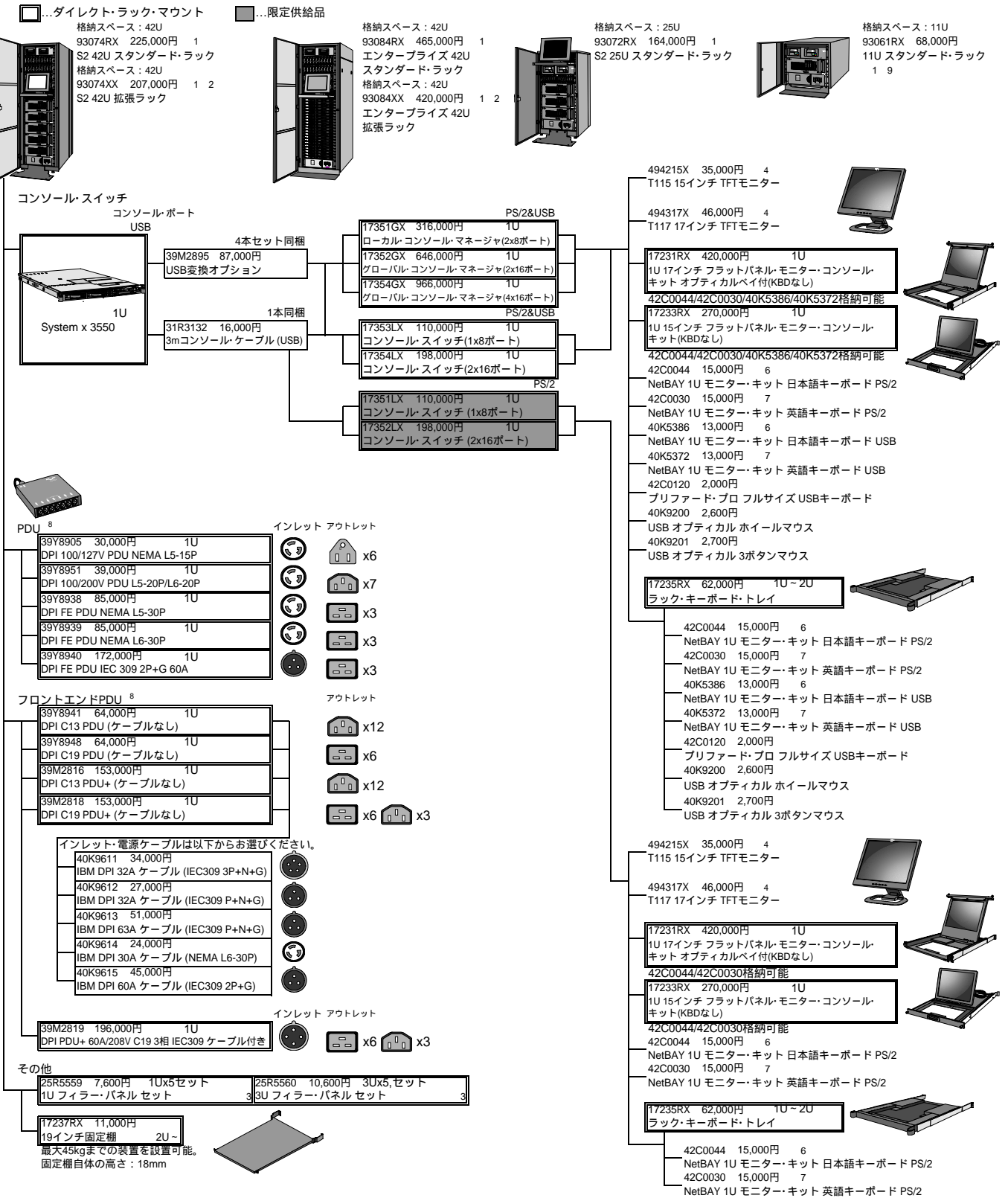

- 1 1Uサーバーを格納可能なフロント・ドアを装備したラック。
- 2 NetBAY 42を複数台増設するためのラックです。ロック付き左右2枚のサイド・パネルは含まれません。
- 3 ラック内のすべてのオープン・スペースには冷却のためにフィルター・パネル・セット(25R5559/25R5560)を取り付けることを推奨いたします。
- 4 ラックに固定設置できません。外置きもしくは固定棚をご利用ください。
- 5 パームレスト付き109日本語キーボード。
- 6 トラックポイントおよびトラックパッドポイント装置機能付き日本語キーボード。17231JX/17231UX/17232NX/17231RX/17233RXのキーボード・トレイにのみ格納可能。
- 7 トラックポイントおよびトラックパッドポイント装置機能付き英語キーボード。17231JX/17231UX/17232NX/17231RX/17233RXのキーボード・トレイにのみ格納可能。
- 8 P.II-349 『IBM NetBAY ラック・ソリューション(システム構成ガイド)』でもご案内していますのでご参照ください。
- 9 リア・ドアはありません。サーバー収納時にラックマウント・レールおよび、ケーブル・マネージメント・アームの一部が背面よりはみ出しますが、クリアランス内に収まりますので、リアのクリアランス(25cm以上)を確保してください。



## 保守サービス

System x 3550 (3年間オンサイト保証) (7978) スタートアップ90(ヘルプライン簡易版)付き

## ServicePac ワランティ&amp;メンテナンス・オプション

IBM製品をご購入のお客さまに、保証/保守サービスのサービス・レベルとサービス期間をアップグレードするものです。通常の保守サービスの料金に比べ割安な料金でアップグレードすることができます。

## ServicePac商品内容

サービス提供方法 より選択	CRUオンサイト保守サービス
	CRUとはxSeriesの構成部品の一部は、お客様にて交換できるように設計されており、このような考えに基づいて設計された部品をCRU(CRU=Customer Replaceable Unit、以下CRU/お客様による交換可能部品)と呼びます。ハードウェア障害の場合、IBMハードウェア障害テクニカルセンターにご連絡をいただき故障内容などを確認させていただき、その電話での問題判別の結果により問題のある部分が箇所に特定できその部品がCRUの場合、IBMはお客様に交換用のCRUを送付し、お客様ご自身で交換していただきます。(IBM技術員はお客様サイトへ訪問いたしません) CRU対象部品以外はIBMの技術員がお客様の機器設置先へ伺い修理する保守サービスです。
	Non_CRUオンサイト保守サービス
	Non_CRUは、CRUの障害であってもIBMの技術員がお客様の機器設置先へ伺い修理する保守サービスです。
サービス期間	non_CRU対応オンサイト・スーパー・サービス
	障害箇所がお客様責任でインストール、適用して頂くことになっているIBM提供の機械コード(マイクロコード、BIOS、デバイスドライバー)をお客様に代わって技術員がインストール適用します。また障害箇所がCRU製品である場合でも、技術員が機械設置場所に訪問して新しいCRU部品に交換します。機械コード予防保守又はお客様要望による機械コード(マイクロコード、BIOS、デバイスドライバー)更新はこのサービスをお買い上げのお客様に限って別途特別料金で提供いたします。
サービス時間帯	機器の保証期間開始から 3年間/4年間/5年間 より選択
	1. 12 x 6...月曜日 ~ 土曜日 08:00 - 20:00 (12時間 x 週6日)
	2. 24 x 7...月曜日 ~ 日曜日 00:00 - 24:00 (24時間 x 週7日) より選択

## ServicePacご購入についての注意点

- ServicePacは1年目の保証期間中のみ購入可能で、サービス内容の3年間、4年間、5年間は保証期間を含めての期間となります。
- ServicePac製品番号の料金はサービス提供期間中の保守サービスに対する一括払料金です。(1年分の料金ではありません)
- ServicePacの販売対象となる機器は追加・削除されていきます。ServicePacをご購入の際は、以下のURLのServicePac対象機器検索にて最新情報をご確認ください。検索結果ページに表示される「登録可能期限」以降に保証が開始される機器、または対象でない機器はサービスの登録ができません。

IBM ServicePac : [http://www-6.ibm.com/jp/services/its/support/svcpack\\_new.html](http://www-6.ibm.com/jp/services/its/support/svcpack_new.html)

## CRU保守サービス

12X6728	30,000円 (税別)	保証期間満了日の翌日より1年間/オンサイト修理/12 x 6 CRU
12X6729	62,000円 (税別)	保証期間満了日の翌日より2年間/オンサイト修理/12 x 6 CRU
12X6730	51,000円 (税別)	保証期間満了日の翌日より1年間/オンサイト修理/24x7 CRU
12X6731	102,000円 (税別)	保証期間満了日の翌日より2年間/オンサイト修理/24x7 CRU

## non\_CRU対応保守サービス

12X6732	69,000円 (税別)	4年間オンサイト修理/12 x 6 Non_CRU
12X6733	116,000円 (税別)	5年間オンサイト修理/12 x 6 Non_CRU
12X6734	29,400円 (税別)	3年間オンサイト修理/24x7 Non_CRU
12X6735	88,000円 (税別)	4年間オンサイト修理/24x7 Non_CRU
12X6736	146,000円 (税別)	5年間オンサイト修理/24x7 Non_CRU

## non\_CRU対応オンサイト・スーパー・サービス

12X6737	60,000円 (税別)	3年間オンサイト・スーパー・サービス 24x7 Non_CRU+FW
12X6738	129,200円 (税別)	4年間オンサイト・スーパー・サービス 24x7 Non_CRU+FW
12X6739	196,800円 (税別)	5年間オンサイト・スーパー・サービス 24x7 Non_CRU+FW

スタートアップ 90(ヘルプライン簡易版)について  
サービス登録日(機械据付完了日)から3ヵ月間、導入時に発生する対象プログラムのお問い合わせ対応、および問題切り分けの支援を行います。

- 導入方法に関する技術的なお問い合わせ、および問題切り分けの支援。
- 構成方法に関する技術的なお問い合わせ、および問題切り分けの支援。
- 同梱されている技術資料の疑問点に対する支援。
- 製品の製造元、Microsoft社、およびLinux ディストリビューター各社が公開している情報に基づいた範囲での問題を切り分けの支援、および、IBMが対象プログラム製品の不具合による障害と判断し、且つ修正プログラムが提供されている場合の当該プログラムの入手の支援。

## サービス提供時間

月曜日 ~ 金曜日 09:00 ~ 17:00  
(祝日、IBM創立記念日(6月17日)、12月30日 ~ 1月3日を除く)。

サービス期間終了後は、ヘルプ・ライン サービスをご購入ください。

## スタートアップ90サービス終了後、期間延長を希望する場合

## System x ヘルプ・ライン サービス

System x、xSeries、BladeCenter、IntelliStation Proのハードウェア製品・オプション、主要オペレーティングシステム、その他指定ソフトウェアに関する技術的なご質問にお電話で対応いたします。

年額。サービス内容：月曜日 ~ 金曜日 09:00 ~ 17:00 (祝日、IBM創立記念日(6月17日)、12月30日 ~ 1月3日を除く)。

10N3707	50,000円 (税別)	各機械グループ対象のxSeries製品 (xSeries、BladeCenter、IntelliStation Pro)およびサポート・オプション製品。各モデルにおいてサポートされる指定バージョンのMicrosoft Windows製品およびLinux製品。
10N3710	70,000円 (税別)	基本契約内容に加え、各モデルにおいてサポートされる指定バージョンのIBM Director、ARCServe、VMware ESX Server、VERITAS Foundation Suite、SAP製品。

詳しくは以下URLをご参照ください。 [http://www.ibm.com/jp/servers/eserver/xseries/service/help\\_line.shtml](http://www.ibm.com/jp/servers/eserver/xseries/service/help_line.shtml)

## 年間保守契約 (IBM契約書が必要です。)

年額。サービス内容：月曜日 ~ 土曜日 08:00 ~ 20:00修理対応(祝日、12月30日 ~ 1月3日を除く)。

4年目以降	48,000円 (税別) / 年
-------	------------------

# ServicePac ワランティー & メインテナンス・オプション



2007/4/13現在

## TotalStorage DS4000 シリーズ

マシンタイプ / モデル	機器製品名	商品番号	サービスレベル	標準料金	税込料金
1724100	IBM Total Storage DS4100 (FAST100)	26L6748	3年間オンサイト修理/12x6	755,700円	793,485円
		26L8748	3年間オンサイト修理/24x7	944,700円	991,935円
		13P5748	4年間オンサイト修理/12x6	1,133,600円	1,190,280円
		26L6688	4年間オンサイト修理/24x7	1,417,000円	1,487,850円
		41C5135 41C5136	3年間 オンサイト・スーパー サービス 4年間 オンサイト・スーパー サービス	989,700円 1,477,000円	1,039,185円 1,550,850円
172260U	IBM Total Storage DS4300 (FAST600) Expressポートフォリオ対応モデルを含みます	13P5013	4年間オンサイト修理/12x6	303,000円	318,150円
		13P5014	4年間オンサイト修理/24x7	379,000円	397,950円
		41C5138	4年間 オンサイト・スーパー サービス	439,000円	460,950円
181582H	DS4800 1815-82H	41E8594	4年間オンサイト修理/12x6	491,300円	515,865円
		41E8596	4年間オンサイト修理/24x7	614,200円	644,910円
		41E8595	5年間オンサイト修理/12x6	982,700円	1,031,835円
		41E8597	5年間オンサイト修理/24x7	1,228,400円	1,289,820円
		41E8868 41E8869	4年間 オンサイト・スーパー サービス 5年間 オンサイト・スーパー サービス	674,200円 1,303,400円	707,910円 1,368,570円
181584H	DS4800 1815-84H	41E8665	4年間オンサイト修理/12x6	582,700円	611,835円
		41E8667	4年間オンサイト修理/24x7	728,300円	764,715円
		41E8666	5年間オンサイト修理/12x6	1,165,400円	1,223,670円
		41E8668	5年間オンサイト修理/24x7	1,456,700円	1,529,535円
		41E8870 41E8871	4年間 オンサイト・スーパー サービス 5年間 オンサイト・スーパー サービス	788,300円 1,531,700円	827,715円 1,608,285円
181588H	DS4800 1815-88H	41W9331	4年間オンサイト修理/12x6	924,300円	970,515円
		41W9333	4年間オンサイト修理/24x7	1,155,400円	1,213,170円
		41W9332	5年間オンサイト修理/12x6	1,848,600円	1,941,030円
		41W9334	5年間オンサイト修理/24x7	2,310,800円	2,426,340円
		41W9337 41W9338	4年間 オンサイト・スーパー サービス 5年間 オンサイト・スーパー サービス	1,215,400円 2,385,800円	1,276,170円 2,505,090円
181470H	DS4700 181470H	42V1832	3年間オンサイト修理/24x7 Non_CRU	343,000円	360,150円
		42V1833	4年間オンサイト修理/24x7 Non_CRU	882,400円	926,520円
		42V1834	5年間オンサイト修理/24x7 Non_CRU	1,421,900円	1,492,995円
		42V1835 42V1836	3年間 オンサイト・スーパー サービス/24x7 Non_CRU+FW 4年間 オンサイト・スーパー サービス/24x7 Non_CRU+FW	388,000円 942,400円	407,400円 989,520円
		42V1837	5年間 オンサイト・スーパー サービス/24x7 Non_CRU+FW	1,496,900円	1,571,745円
181472H	DS4700 181472H	42V1841	3年間オンサイト修理/24x7 Non_CRU	411,600円	432,180円
		42V1842	4年間オンサイト修理/24x7 Non_CRU	1,077,500円	1,131,375円
		42V1843	5年間オンサイト修理/24x7 Non_CRU	1,743,400円	1,830,570円
		42V1844 42V1845	3年間 オンサイト・スーパー サービス/24x7 Non_CRU+FW 4年間 オンサイト・スーパー サービス/24x7 Non_CRU+FW	441,900円 1,117,600円	463,995円 1,173,480円
		42V1846	5年間 オンサイト・スーパー サービス/24x7 Non_CRU+FW	1,790,400円	1,879,920円
181281H	DS4000 EXP810 181281H	10N3811	3年間オンサイト修理/12x6 Non_CRU	83,300円	87,465円
		10N3812	4年間オンサイト修理/12x6 Non_CRU	273,100円	286,755円
		10N3813	5年間オンサイト修理/12x6 Non_CRU	462,800円	485,940円
		10N3817	3年間 オンサイト・スーパー サービス/24x7 Non_CRU+FW	182,300円	191,415円
		10N3818	4年間 オンサイト・スーパー サービス/24x7 Non_CRU+FW	432,000円	453,600円
		10N3819	5年間 オンサイト・スーパー サービス/24x7 Non_CRU+FW	681,700円	715,785円
		10N3814	3年間オンサイト修理/24x7 Non_CRU	137,300円	144,165円
		10N3815	4年間オンサイト修理/24x7 Non_CRU	372,000円	390,600円
		10N3816	5年間オンサイト修理/24x7 Non_CRU	606,700円	637,035円
171010U	FAST EXP100	41C5132	3年間 オンサイト・スーパー サービス	250,800円	263,340円
1740710	FAST EXP710 Expressポートフォリオ対応モデルを含みます	13P6773	保証期間満了日の翌日より1年間オンサイト修理/12x6	144,800円	152,040円
		13P6774	保証期間満了日の翌日より1年間オンサイト修理/24x7	181,000円	190,050円
		41C5143	4年間 オンサイト・スーパー サービス	241,000円	253,050円
172621X 172622X	DS3200 シングルSASコントローラー 1726-21X DS3200 デュアルSASコントローラー 1726-22X	44J8215	4年間Non_CRUサービス/保証期間満了日の翌日より1年間オンサイト修理/12x6	185,200円	194,460円
		44J8216	5年間Non_CRUサービス/保証期間満了日の翌日より2年間オンサイト修理/12x6	291,100円	305,655円
		44J8217	3年間オンサイト修理/24x7 Non_CRU	79,400円	83,370円
		44J8218	4年間オンサイト修理/24x7 Non_CRU	211,700円	222,285円
		44J8219	5年間オンサイト修理/24x7 Non_CRU	344,000円	361,200円
		44J8220	3年間 オンサイト・スーパー サービス/24x7 Non_CRU+FW	121,500円	127,575円
		44J8221	4年間 オンサイト・スーパー サービス/24x7 Non_CRU+FW	270,000円	283,500円
		44J8222	5年間 オンサイト・スーパー サービス/24x7 Non_CRU+FW	418,500円	439,425円
		44J8229	3年間オンサイト修理/24x7 Non_CRU	119,100円	125,055円
172641X 172642X	DS3400 シングルFCコントローラー 1726-41X DS3400 デュアルFCコントローラー 1726-42X	44J8227	4年間Non_CRUサービス/保証期間満了日の翌日より1年間オンサイト修理/12x6	277,800円	291,690円
		44J8228	5年間Non_CRUサービス/保証期間満了日の翌日より2年間オンサイト修理/12x6	436,600円	458,430円
		44J8229	3年間オンサイト修理/24x7 Non_CRU	119,100円	125,055円
		44J8230	4年間オンサイト修理/24x7 Non_CRU	317,500円	333,375円
		44J8231	5年間オンサイト修理/24x7 Non_CRU	516,000円	541,800円
		44J8232	3年間 オンサイト・スーパー サービス/24x7 Non_CRU+FW	182,300円	191,415円
		44J8233 44J8234	4年間 オンサイト・スーパー サービス/24x7 Non_CRU+FW 5年間 オンサイト・スーパー サービス/24x7 Non_CRU+FW	405,000円 627,800円	425,250円 659,190円

## TotalStorage SANスイッチ

マシンタイプ / モデル	機器製品名	商品番号	サービスレベル	標準料金	税込料金
200516B	SAN スイッチ 200516B	41W8823	3年間オンサイト修理/12x6	87,000円	91,350円
		41W8826	3年間オンサイト修理/24x7	108,700円	114,135円
		41W8824	4年間オンサイト修理/12x6	130,500円	137,025円
		41W8827	4年間オンサイト修理/24x7	163,100円	171,255円
200532B	SAN スイッチ SAN32B-2	41E8617	3年間オンサイト修理/12x6	491,700円	516,285円
		41E8620	3年間オンサイト修理/24x7	614,700円	645,435円
		41E8618	4年間オンサイト修理/12x6	737,600円	774,480円
		41E8621	4年間オンサイト修理/24x7	922,000円	968,100円
202616E	SAN スイッチ 202616E	26L6742	3年間オンサイト修理/24x7	288,100円	302,505円
		13P5779	4年間オンサイト修理/24x7	432,100円	453,705円

## System Storage LTOテープ装置

マシンタイプ / モデル	機器製品名	商品番号	サービスレベル	標準料金	税込料金
3573L3H 3573F3H	TS3200 テープライブラリー 3573-L3H TS3200 テープライブラリー 3573-F3H	12X6697	3年間オンサイト修理/24x7 Non_CRU	802,700円	842,835円
		12X6698	4年間オンサイト修理/24x7 Non_CRU	1,159,700円	1,217,685円
		12X6699	5年間オンサイト修理/24x7 Non_CRU	1,516,700円	1,592,535円
		12X6700	3年間 オンサイト・スーパー サービスプラス/24x7 Non_CRU+FW+PM	976,700円	1,025,535円
		12X6701	4年間 オンサイト・スーパー サービスプラス/24x7 Non_CRU+FW+PM	1,391,700円	1,461,285円
		12X6702	5年間 オンサイト・スーパー サービスプラス/24x7 Non_CRU+FW+PM	1,806,700円	1,897,035円

## System Storage LTOテープ装置

マシンタイプ モデル	機器製品名	商品番号	サービスレベル	標準料金	税込料金
3573L3S 3573F3S	TS3100 テープ ライブラリー 3573-L3S TS3100 テープ ライブラリー 3573-F3S	12X6685	3年間オンサイト修理/24x7 Non_CRU	502,600円	527,730円
		12X6686	4年間オンサイト修理/24x7 Non_CRU	730,600円	767,130円
		12X6687	5年間オンサイト修理/24x7 Non_CRU	958,600円	1,006,530円
		12X6688	3年間 オンサイト・スーパー サービスプラス/24x7 Non_CRU+FW+PM	676,600円	710,430円
		12X6689	4年間 オンサイト・スーパー サービスプラス/24x7 Non_CRU+FW+PM	962,600円	1,010,730円
		12X6690	5年間 オンサイト・スーパー サービスプラス/24x7 Non_CRU+FW+PM	1,248,600円	1,311,030円

## テープ装置

マシンタイプ モデル	機器製品名	商品番号	サービスレベル	標準料金	税込料金
33614LX	4U ユニバーサル ライブラリー	12X6832	保証期間満了日の翌日より1年間オンサイト修理/12x6 CRU	222,600円	233,730円
		12X6833	保証期間満了日の翌日より2年間オンサイト修理/12x6 CRU	429,600円	451,080円
		12X6834	4年間オンサイト修理/24x7 CRU	278,300円	292,215円
		12X6835	5年間オンサイト修理/24x7 CRU	537,000円	563,850円
		12X6836	4年間Non_CRUサービス/保証期間満了日の翌日より1年間オンサイト修理/12x6	278,300円	292,215円
		12X6837	5年間Non_CRUサービス/保証期間満了日の翌日より2年間オンサイト修理/12x6	537,000円	563,850円
		12X6838	3年間オンサイト修理/24x7 Non_CRU	50,000円	52,500円
		12X6839	4年間オンサイト修理/24x7 Non_CRU	347,900円	365,295円
		12X6840	5年間オンサイト修理/24x7 Non_CRU	671,300円	704,865円
		33622LX	3362シリーズ 8.8/17.6TB LTO 3 テープ・オートローダー	12X6841	保証期間満了日の翌日より1年間オンサイト修理/12x6 CRU
12X6842	保証期間満了日の翌日より2年間オンサイト修理/12x6 CRU			147,300円	154,665円
12X6843	4年間オンサイト修理/24x7 CRU			101,900円	106,995円
12X6844	5年間オンサイト修理/24x7 CRU			184,200円	193,410円
12X6845	4年間Non_CRUサービス/保証期間満了日の翌日より1年間オンサイト修理/12x6			101,900円	106,995円
12X6846	5年間Non_CRUサービス/保証期間満了日の翌日より2年間オンサイト修理/12x6			184,200円	193,410円
12X6847	3年間オンサイト修理/24x7 Non_CRU			50,000円	52,500円
12X6848	4年間オンサイト修理/24x7 Non_CRU			127,400円	133,770円
12X6849	5年間オンサイト修理/24x7 Non_CRU			230,300円	241,815円
87691VX	1U VXA-320 テープ オートローダー			12X6755	保証期間満了日の翌日より1年間オンサイト修理/12x6 CRU
		12X6756	保証期間満了日の翌日より2年間オンサイト修理/12x6 CRU	105,200円	110,460円
		12X6757	4年間オンサイト修理/24x7 CRU	68,000円	71,400円
		12X6758	5年間オンサイト修理/24x7 CRU	132,300円	138,915円
		12X6759	4年間Non_CRUサービス/保証期間満了日の翌日より1年間オンサイト修理/12x6	75,700円	79,485円
		12X6760	5年間Non_CRUサービス/保証期間満了日の翌日より2年間オンサイト修理/12x6	140,300円	147,315円
		12X6752	3年間オンサイト修理/24x7 Non_CRU	30,000円	31,500円
		12X6753	4年間オンサイト修理/24x7 Non_CRU	95,500円	100,275円
		12X6754	5年間オンサイト修理/24x7 Non_CRU	176,400円	185,220円

## テープ格納装置

マシンタイプ モデル	機器製品名	商品番号	サービスレベル	標準料金	税込料金
87651UX	1U テープ・エンクロージャー	12X6796	保証期間満了日の翌日より1年間/オンサイト修理/12 x 6 CRU	38,400円	40,320円
		12X6797	保証期間満了日の翌日より2年間/オンサイト修理/12 x 6 CRU	76,800円	80,640円
		12X6798	保証期間満了日の翌日より1年間/オンサイト修理/24x7 CRU	48,000円	50,400円
		12X6799	保証期間満了日の翌日より2年間/オンサイト修理/24x7 CRU	96,000円	100,800円
		12X6800	保証期間満了日の翌日より1年間/オンサイト修理/12 x 6 Non_CRU	60,200円	63,210円
		12X6801	保証期間満了日の翌日より2年間/オンサイト修理/12 x 6 Non_CRU	107,200円	112,560円
		12X6802	3年間オンサイト修理/24x7 Non_CRU	30,000円	31,500円
		12X6803	4年間オンサイト修理/24x7 Non_CRU	76,400円	80,220円
		12X6804	5年間オンサイト修理/24x7 Non_CRU	135,200円	141,960円
		87664UX	4U テープ・エンクロージャー	12X6805	保証期間満了日の翌日より1年間/オンサイト修理/12 x 6 CRU
12X6806	保証期間満了日の翌日より2年間/オンサイト修理/12 x 6 CRU			134,400円	141,120円
12X6807	保証期間満了日の翌日より1年間/オンサイト修理/24x7 CRU			84,000円	88,200円
12X6808	保証期間満了日の翌日より2年間/オンサイト修理/24x7 CRU			168,000円	176,400円
12X6809	保証期間満了日の翌日より1年間/オンサイト修理/12 x 6 Non_CRU			95,400円	100,170円
12X6810	保証期間満了日の翌日より2年間/オンサイト修理/12 x 6 Non_CRU			177,800円	186,690円
12X6811	3年間オンサイト修理/24x7 Non_CRU			30,000円	31,500円
12X6812	4年間オンサイト修理/24x7 Non_CRU			120,400円	126,420円
12X6813	5年間オンサイト修理/24x7 Non_CRU			223,400円	234,570円
8767HHX	ハーフハイト テープ・エンクロージャー			12X6814	保証期間満了日の翌日より1年間/オンサイト修理/12 x 6 CRU
		12X6815	保証期間満了日の翌日より2年間/オンサイト修理/12 x 6 CRU	96,000円	100,800円
		12X6816	保証期間満了日の翌日より1年間/オンサイト修理/24x7 CRU	60,000円	63,000円
		12X6817	保証期間満了日の翌日より2年間/オンサイト修理/24x7 CRU	120,000円	126,000円
		12X6818	保証期間満了日の翌日より1年間/オンサイト修理/12 x 6 Non_CRU	72,000円	75,600円
		12X6819	保証期間満了日の翌日より2年間/オンサイト修理/12 x 6 Non_CRU	130,700円	137,235円
		12X6820	3年間オンサイト修理/24x7 Non_CRU	30,000円	31,500円
		12X6821	4年間オンサイト修理/24x7 Non_CRU	91,100円	95,655円
		12X6822	5年間オンサイト修理/24x7 Non_CRU	164,600円	172,830円
		8768FHX	フルハイト テープ・エンクロージャー	12X6823	保証期間満了日の翌日より1年間/オンサイト修理/12 x 6 CRU
12X6824	保証期間満了日の翌日より2年間/オンサイト修理/12 x 6 CRU			94,000円	98,700円
12X6825	保証期間満了日の翌日より1年間/オンサイト修理/24x7 CRU			58,800円	61,740円
12X6826	保証期間満了日の翌日より2年間/オンサイト修理/24x7 CRU			117,600円	123,480円
12X6827	保証期間満了日の翌日より1年間/オンサイト修理/12 x 6 Non_CRU			70,800円	74,340円
12X6828	保証期間満了日の翌日より2年間/オンサイト修理/12 x 6 Non_CRU			128,400円	134,820円
12X6829	3年間オンサイト修理/24x7 Non_CRU			30,000円	31,500円
12X6830	4年間オンサイト修理/24x7 Non_CRU			89,600円	94,080円
		12X6831	5年間オンサイト修理/24x7 Non_CRU	161,700円	169,785円

## ストレージ拡張装置

マシンタイプ モデル	機器製品名	商品番号	サービスレベル	標準料金	税込料金
17331RU 17332RX	EXP400 ストレージ拡張装置	26L8736	3年間オンサイト修理/24x7	102,900円	108,045円
		13P5736	4年間オンサイト修理/12x6	171,500円	180,075円
		26L8836	4年間オンサイト修理/24x7	188,600円	198,030円
172701X	IBM System Storage EXP3000	43X4191	保証期間満了日の翌日より1年間オンサイト修理/12x6 CRU	51,100円	53,655円
		43X4192	保証期間満了日の翌日より2年間オンサイト修理/12x6 CRU	94,800円	99,540円
		43X4193	4年間オンサイト修理/24x7 CRU	63,900円	67,095円
		43X4194	5年間オンサイト修理/24x7 CRU	118,500円	124,425円
		43X4195	4年間Non_CRUサービス/保証期間満了日の翌日より1年間オンサイト修理/12x6	79,900円	83,895円
		43X4196	5年間Non_CRUサービス/保証期間満了日の翌日より2年間オンサイト修理/12x6	148,100円	155,505円
		43X4197	3年間オンサイト修理/24x7 Non_CRU	30,000円	31,500円
		43X4198	4年間オンサイト修理/24x7 Non_CRU	99,900円	104,895円
		43X4199	5年間オンサイト修理/24x7 Non_CRU	185,200円	194,460円
		43X4200	3年間 オンサイト・スーパー サービス/24x7 Non_CRU+FW	66,000円	69,300円
43X4201	4年間 オンサイト・スーパー サービス/24x7 Non_CRU+FW	147,900円	155,295円		
43X4202	5年間 オンサイト・スーパー サービス/24x7 Non_CRU+FW	245,200円	257,460円		

ラック・ラインナップ

マシンタイプ モデル	機器製品名	商品番号	サービスレベル	標準料金	税込料金		
93061RX	11U スタンダード・ラック	12X7132	3年間オンサイト修理/12x6 Non_CRU エコ-材 ヨシなし	3,400円	3,570円		
		12X7133	4年間オンサイト修理/12x6 Non_CRU エコ-材 ヨシなし	4,400円	4,620円		
		12X7135	3年間オンサイト修理/24x7 Non_CRU エコ-材 ヨシなし	3,800円	3,990円		
		12X7136	4年間オンサイト修理/24x7 Non_CRU エコ-材 ヨシなし	5,300円	5,565円		
		26L6704	3年間オンサイト修理/12x6 Non_CRU	58,000円	60,900円		
		26L8704	3年間オンサイト修理/24x7 Non_CRU	73,000円	76,650円		
		13P5704	4年間オンサイト修理/12x6 Non_CRU	88,000円	92,400円		
		26L8804	4年間オンサイト修理/24x7 Non_CRU	110,000円	115,500円		
		93072RX	S2 25U スタンダード・ラック	12X7138	3年間オンサイト修理/12x6 Non_CRU エコ-材 ヨシなし	2,600円	2,730円
12X7139	4年間オンサイト修理/12x6 Non_CRU エコ-材 ヨシなし			3,800円	3,990円		
12X7140	5年間オンサイト修理/12x6 Non_CRU エコ-材 ヨシなし			5,000円	5,250円		
12X7141	3年間オンサイト修理/24x7 Non_CRU エコ-材 ヨシなし			3,100円	3,255円		
12X7142	4年間オンサイト修理/24x7 Non_CRU エコ-材 ヨシなし			4,600円	4,830円		
12X7143	5年間オンサイト修理/24x7 Non_CRU エコ-材 ヨシなし			6,100円	6,405円		
13P6771	3年間オンサイト修理/12x6 Non_CRU			27,000円	28,350円		
13P6772	3年間オンサイト修理/24x7 Non_CRU			33,800円	35,490円		
26L8871	4年間オンサイト修理/12x6 Non_CRU			49,500円	51,975円		
26L8872	4年間オンサイト修理/24x7 Non_CRU			61,900円	64,995円		
13P6871	5年間オンサイト修理/12x6 Non_CRU			72,100円	75,705円		
13P6872	5年間オンサイト修理/24x7 Non_CRU			90,100円	94,605円		
93074RX	S2 42U スタンダード・ラック	12X7138	3年間オンサイト修理/12x6 Non_CRU エコ-材 ヨシなし	2,600円	2,730円		
93074XX	S2 42U 拡張ラック	12X7139	4年間オンサイト修理/12x6 Non_CRU エコ-材 ヨシなし	3,800円	3,990円		
		12X7140	5年間オンサイト修理/12x6 Non_CRU エコ-材 ヨシなし	5,000円	5,250円		
		12X7141	3年間オンサイト修理/24x7 Non_CRU エコ-材 ヨシなし	3,100円	3,255円		
		12X7142	4年間オンサイト修理/24x7 Non_CRU エコ-材 ヨシなし	4,600円	4,830円		
		12X7143	5年間オンサイト修理/24x7 Non_CRU エコ-材 ヨシなし	6,100円	6,405円		
		13P6769	3年間オンサイト修理/12x6 Non_CRU	28,200円	29,610円		
		13P6770	3年間オンサイト修理/24x7 Non_CRU	35,200円	36,960円		
		26L8869	4年間オンサイト修理/12x6 Non_CRU	51,700円	54,285円		
		26L8870	4年間オンサイト修理/24x7 Non_CRU	64,600円	67,830円		
		13P6869	5年間オンサイト修理/12x6 Non_CRU	75,200円	78,960円		
		13P6870	5年間オンサイト修理/24x7 Non_CRU	94,000円	98,700円		
		93084RX	エンタープライズ 42U スタンダード・ラック	12X7144	3年間オンサイト修理/12x6 Non_CRU エコ-材 ヨシなし	3,400円	3,570円
		93084XX	エンタープライズ 42U 拡張ラック	12X7145	4年間オンサイト修理/12x6 Non_CRU エコ-材 ヨシなし	4,400円	4,620円
				12X7147	3年間オンサイト修理/24x7 Non_CRU エコ-材 ヨシなし	3,800円	3,990円
				12X7148	4年間オンサイト修理/24x7 Non_CRU エコ-材 ヨシなし	5,300円	5,565円
26L6173	3年間オンサイト修理/12x6 Non_CRU			93,100円	97,755円		
26L6673	3年間オンサイト修理/24x7 Non_CRU			117,600円	123,480円		
13P5173	4年間オンサイト修理/12x6 Non_CRU			141,000円	148,050円		
13P5673	4年間オンサイト修理/24x7 Non_CRU			176,000円	184,800円		

ラック関連製品

マシンタイプ モデル	機器製品名	商品番号	サービスレベル	標準料金	税込料金
17231RX	1U 17型 フラットパネル モニター コンソールキット	13P5876	3年間オンサイト修理/12x6	14,400円	15,120円
17233RX	1U 15型 フラットパネル モニター コンソールキット ラック・キーボード・トレイ	13P5859	4年間オンサイト修理/12x6	26,400円	27,720円
17235RX		13P6859	5年間オンサイト修理/12x6	38,500円	40,425円
		26L6860	3年間オンサイト修理/24x7	18,000円	18,900円
		13P5860	4年間オンサイト修理/24x7	33,000円	34,650円
		13P6860	5年間オンサイト修理/24x7	48,200円	50,610円
17351LX	コンソール・スイッチ (1x8 ポート)	41E9321	4年間翌営業日以降対応修理 (NBD) 8x5	14,900円	15,645円
		41E9322	5年間翌営業日以降対応修理 (NBD) 8x5	29,900円	31,395円
		41E9323	3年間オンサイト修理/12x6	14,400円	15,120円
		41E9324	4年間オンサイト修理/12x6	26,400円	27,720円
		41E9325	5年間オンサイト修理/12x6	38,400円	40,320円
		41E9326	3年間オンサイト修理/24x7	18,000円	18,900円
		41E9327	4年間オンサイト修理/24x7	33,000円	34,650円
		41E9328	5年間オンサイト修理/24x7	48,000円	50,400円
17352LX	コンソール・スイッチ (2x16 ポート)	41E9329	4年間翌営業日以降対応修理 (NBD) 8x5	22,000円	23,100円
		41E9330	5年間翌営業日以降対応修理 (NBD) 8x5	44,100円	46,305円
		41E9331	3年間オンサイト修理/12x6	14,400円	15,120円
		41E9332	4年間オンサイト修理/12x6	26,400円	27,720円
		41E9333	5年間オンサイト修理/12x6	38,400円	40,320円
		41E9334	3年間オンサイト修理/24x7	18,000円	18,900円
		41E9335	4年間オンサイト修理/24x7	33,000円	34,650円
		41E9336	5年間オンサイト修理/24x7	48,000円	50,400円
17351GX	ローカル・コンソール・マネージャ (2x8ポート)	10N3408	3年間オンサイト修理/12x6 Non_CRU	35,200円	36,960円
		10N3409	4年間オンサイト修理/12x6 Non_CRU	64,600円	67,830円
		10N3410	5年間オンサイト修理/12x6 Non_CRU	94,000円	98,700円
		10N3417	3年間オンサイト修理/24x7 Non_CRU	44,100円	46,305円
		10N3418	4年間オンサイト修理/24x7 Non_CRU	80,800円	84,840円
		10N3419	5年間オンサイト修理/24x7 Non_CRU	117,600円	123,480円
		10N3353	3年間オンサイト修理/12x6 CRU	28,200円	29,610円
		10N3354	4年間オンサイト修理/12x6 CRU	51,700円	54,285円
		10N3355	5年間オンサイト修理/12x6 CRU	75,200円	78,960円
		10N3362	3年間オンサイト修理/24x7 CRU	35,200円	36,960円
		10N3363	4年間オンサイト修理/24x7 CRU	64,600円	67,830円
		10N3364	5年間オンサイト修理/24x7 CRU	94,000円	98,700円
17352GX	グローバル・コンソール・マネージャ (2x16ポート)	10N3411	3年間オンサイト修理/12x6 Non_CRU	35,200円	36,960円
		10N3412	4年間オンサイト修理/12x6 Non_CRU	64,600円	67,830円
		10N3413	5年間オンサイト修理/12x6 Non_CRU	94,000円	98,700円
		10N3420	3年間オンサイト修理/24x7 Non_CRU	44,100円	46,305円
		10N3421	4年間オンサイト修理/24x7 Non_CRU	80,800円	84,840円
		10N3422	5年間オンサイト修理/24x7 Non_CRU	117,600円	123,480円
		10N3356	3年間オンサイト修理/12x6 CRU	28,200円	29,610円
		10N3357	4年間オンサイト修理/12x6 CRU	51,700円	54,285円
		10N3358	5年間オンサイト修理/12x6 CRU	75,200円	78,960円
		10N3365	3年間オンサイト修理/24x7 CRU	35,200円	36,960円
		10N3366	4年間オンサイト修理/24x7 CRU	64,600円	67,830円
		10N3367	5年間オンサイト修理/24x7 CRU	94,000円	98,700円

ラック関連製品

マシンタイプ モデル	機器製品名	商品番号	サービスレベル	標準料金	税込料金
17354GX	グローバル・コンソール・マネージャ(4x16ポート)	10N3414	3年間オンサイト修理/12x6 Non_CRU	35,200円	36,960円
		10N3415	4年間オンサイト修理/12x6 Non_CRU	64,600円	67,830円
		10N3416	5年間オンサイト修理/12x6 Non_CRU	94,000円	98,700円
		10N3423	3年間オンサイト修理/24x7 Non_CRU	44,100円	46,305円
		10N3424	4年間オンサイト修理/24x7 Non_CRU	80,800円	84,840円
		10N3425	5年間オンサイト修理/24x7 Non_CRU	117,600円	123,480円
		10N3359	3年間オンサイト修理/12x6 CRU	28,200円	29,610円
		10N3360	4年間オンサイト修理/12x6 CRU	51,700円	54,285円
		10N3361	5年間オンサイト修理/12x6 CRU	75,200円	78,960円
		10N3368	3年間オンサイト修理/24x7 CRU	35,200円	36,960円
		10N3369	4年間オンサイト修理/24x7 CRU	64,600円	67,830円
		10N3370	5年間オンサイト修理/24x7 CRU	94,000円	98,700円

UPS

マシンタイプ モデル	機器製品名	商品番号	サービスレベル	標準料金	税込料金		
2130R7X	IBM UPS 750T (1年IOS保証)	12X7001	3年間Non_CRUサービス/保証期間満了日の翌日より2年間オンサイト修理/12x6	22,500円	23,625円		
		12X7002	4年間Non_CRUサービス/保証期間満了日の翌日より3年間オンサイト修理/12x6	47,000円	49,350円		
		12X7003	5年間Non_CRUサービス/保証期間満了日の翌日より4年間オンサイト修理/12x6	65,700円	68,985円		
		12X7004	3年間オンサイト修理/24x7 Non_CRU	28,200円	29,610円		
		12X7005	4年間オンサイト修理/24x7 Non_CRU	51,700円	54,285円		
		12X7006	5年間オンサイト修理/24x7 Non_CRU	75,200円	78,960円		
21308TX 21309TX	IBM UPS10001JV IBM UPS1500TJV	26L8735 13P5735 26L8835	3年間オンサイト修理/24x7 4年間オンサイト修理/12x6 4年間オンサイト修理/24x7	44,100円 73,500円 80,800円	46,305円 77,175円 84,840円		
2130R9X	IBM UPS15001JV	44D5086	保証期間満了日の翌日より2年間/オンサイト修理/12 x 6 CRU	48,000円	50,400円		
		44D5087	保証期間満了日の翌日より3年間/オンサイト修理/12 x 6 CRU	72,000円	75,600円		
		44D5088	保証期間満了日の翌日より4年間/オンサイト修理/12 x 6 CRU	96,000円	100,800円		
		44D5089	3年間オンサイト修理/24x7 CRU	60,000円	63,000円		
		44D5090	4年間オンサイト修理/24x7 CRU	90,000円	94,500円		
		44D5091	5年間オンサイト修理/24x7 CRU	120,000円	126,000円		
		44D5092	保証期間満了日の翌日より2年間オンサイト修理/12 x 6	63,200円	66,360円		
		44D5093	保証期間満了日の翌日より3年間オンサイト修理/12 x 6	92,600円	97,230円		
		44D5094	保証期間満了日の翌日より4年間オンサイト修理/12 x 6	122,000円	128,100円		
		44D5095	3年間オンサイト修理/24x7 Non_CRU	79,300円	83,265円		
		44D5096	4年間オンサイト修理/24x7 Non_CRU	116,100円	121,905円		
44D5097	5年間オンサイト修理/24x7 Non_CRU	152,800円	160,440円				
21306RX	IBM UPS 7500XHV	26L6001	3年間オンサイト修理/12x6 CRU	77,900円	81,795円		
		26L6002	3年間オンサイト修理/24x7 CRU	97,400円	102,270円		
		26L8001	4年間オンサイト修理/12x6 CRU	142,900円	150,045円		
		26L8002	4年間オンサイト修理/24x7 CRU	178,600円	187,530円		
		13P6301	5年間オンサイト修理/12x6 CRU	207,800円	218,190円		
		13P6302	5年間オンサイト修理/24x7 CRU	259,800円	272,790円		
		26L6003	3年間オンサイト修理/12x6 Non_CRU	92,900円	97,545円		
		26L6004	3年間オンサイト修理/24x7 Non_CRU	112,400円	118,020円		
		26L8003	4年間オンサイト修理/12x6 Non_CRU	162,800円	170,940円		
		26L8004	4年間オンサイト修理/24x7 Non_CRU	198,600円	208,530円		
		13P6303	5年間オンサイト修理/12x6 Non_CRU	232,800円	244,440円		
		13P6304	5年間オンサイト修理/24x7 Non_CRU	284,800円	299,040円		
		21303RX	IBM UPS7500XHV	44J8404	保証期間満了日の翌日より1年間オンサイト修理/12x6	134,800円	141,540円
				44J8405	保証期間満了日の翌日より2年間オンサイト修理/12x6	211,800円	222,390円
44J8406	3年間オンサイト修理/24x7 Non_CRU			49,500円	51,975円		
44J8407	4年間オンサイト修理/24x7 Non_CRU			154,000円	161,700円		
44J8408	5年間オンサイト修理/24x7 Non_CRU			250,300円	262,815円		
21308RX	IBM UPS 10000XHV	26L6005	3年間オンサイト修理/12x6 CRU	77,900円	81,795円		
		26L6006	3年間オンサイト修理/24x7 CRU	97,400円	102,270円		
		26L8005	4年間オンサイト修理/12x6 CRU	142,900円	150,045円		
		26L8006	4年間オンサイト修理/24x7 CRU	178,600円	187,530円		
		13P6305	5年間オンサイト修理/12x6 CRU	207,800円	218,190円		
		13P6306	5年間オンサイト修理/24x7 CRU	259,800円	272,790円		
		26L6007	3年間オンサイト修理/12x6 Non_CRU	92,900円	97,545円		
		26L6008	3年間オンサイト修理/24x7 Non_CRU	112,400円	118,020円		
		26L8007	4年間オンサイト修理/12x6 Non_CRU	162,800円	170,940円		
		26L8008	4年間オンサイト修理/24x7 Non_CRU	198,600円	208,530円		
		13P6307	5年間オンサイト修理/12x6 Non_CRU	232,800円	244,440円		
		13P6308	5年間オンサイト修理/24x7 Non_CRU	284,800円	299,040円		

モニター

マシンタイプ モデル	機器製品名	商品番号	サービスレベル	標準料金	税込料金
494215X	IBM T115 15インチ TFTモニター	41W9508	4年間オンサイト修理/1日24時間 週7日 Non_CRU	11,700円	12,285円
		41W9509	5年間オンサイト修理/1日24時間 週7日 Non_CRU	23,500円	24,675円
494317X	IBM T117 17インチ TFTモニター	41W9510	4年間オンサイト修理/1日24時間 週7日 Non_CRU	16,100円	16,905円
		41W9511	5年間オンサイト修理/1日24時間 週7日 Non_CRU	32,300円	33,915円
494419X	IBM T119 19インチ TFTモニター	41W9512	4年間オンサイト修理/1日24時間 週7日 Non_CRU	23,500円	24,675円
		41W9513	5年間オンサイト修理/1日24時間 週7日 Non_CRU	47,000円	49,350円
494520X	IBM T120 20.1インチ TFTモニター	41W9514	4年間オンサイト修理/1日24時間 週7日 Non_CRU	33,800円	35,490円
		41W9515	5年間オンサイト修理/1日24時間 週7日 Non_CRU	67,600円	70,980円

ServicePacご購入についての注意

- ServicePacは1年目の保証期間中のみ購入可能で、サービス内容の3年間、4年間、5年間は保証期間を含めての期間となります。
- ServicePac製品番号の料金はサービス提供期間中の保守サービスに対する一括払料金です。(1年分の料金ではありません)
- ServicePacの販売対象となる機器は追加 削除されていきます。ServicePacをご購入の際は、以下のURLのServicePac対象機器検索にて最新情報をご確認ください。  
検索結果ページに表示される「登録可能期限」以降に保証が開始される機器、または対象でない機器はサービスの登録ができません。

IBM ServicePac : [http://www-6.ibm.com/jp/services/its/support/svcpack\\_new.html](http://www-6.ibm.com/jp/services/its/support/svcpack_new.html)

## お問い合わせ窓口一覧

### IBM 製品、製品仕様に関するお問い合わせ

ダイヤル IBM : **0120-04-1992**

携帯電話の場合 : **03-6220-8002** (通話料お客様負担)

受付時間月曜～金曜 9:00-18:00 (土・日・祝、12月30日-1月3日を除く)

### IBM ビジネスパートナーからご購入ご希望の方

IBM ビジネスパートナーのご紹介

**<http://www.ibm.com/partnerworld/jp/bplist/>**

より詳しい情報は・・・

製品のカatalogやお役に立つ情報をインターネットを使ってご覧いただくことが可能です

IBM システム製品情報 ----- **[ibm.com/systems/jp/](http://ibm.com/systems/jp/)**

Built on IBM Express ポートフォリオのソリューション ----- **[ibm.com/jp/gto/express/](http://ibm.com/jp/gto/express/)**

ソリューションのご紹介 ----- **[ibm.com/jp/solutions/](http://ibm.com/jp/solutions/)**

カタログ制作用画像ライブラリー ----- **[ibm.com/systems/jp/photo/](http://ibm.com/systems/jp/photo/)**

### IBM ビジネスショップからご購入ご希望の方

法人のお客様向けお買い得情報が満載

**<http://www.ibm.com/jp/shop/>**

ibm.com 法人窓口 : **0120-41-8220**

受付時間平日 9:00 - 18:00 (土・日・祝、12月30日-1月3日を除く)

### ハードウェア障害のご連絡先

**<http://www.ibm.com/jp/services/its/support/eservice/>**

詳細につきましては、弊社担当営業員、あるいは、ご購入された IBM ビジネスパートナーへご相談ください

### IBM ビジネスパートナー様向けお問い合わせ窓口

IBM システム製品に関する製品・サービス販売のご相談窓口

IBM ビジネスパートナーのご紹介

**<http://www.ibm.com/partnerworld/jp/webqa/>**

PartnerWorld メンバー専用サイトです。(IBM ID が必要です)

BP コンタクト IBM : **0120-07-2004** (フリーダイヤル) ガイダンスに従って窓口を選択してください

受付時間 : 月曜～金曜 9:00～12:00 および 13:00～17:00 (土・日・祝、6月17日、12月30日-1月3日を除く)

技術的な質問については、IBM 技術認定者番号(ICP-BP も含まれます)が必要になります。 System x の技術質問の場合のみ必要ありません。

### IBM グローバルファイナンス

**<http://www.ibm.com/financing/jp/>**

フリーダイヤル : **0120-47-3301**

受付時間 : 月曜～金曜 9:00～12:00 および 13:00～17:00 (土・日・祝、6月17日、12月30日-1月3日を除く)

このカタログで使用されている製品の写真は、出荷時のものと一部異なる場合があります。また、仕様は事前の予告なしに変更する場合があります。表示画面および印刷帳票の出力例のうち、特に断り書きのない出力例のデータ部分はすべて架空のものです。画面ははめ込み合成で実際の表示とは異なります。製品、サービス等詳細については、弊社もしくは IBM ビジネスパートナーの営業担当員にご相談ください。このカタログに掲載されている IBM 標準価格および料金は、2007年5月現在のもので事前の予告なしに変更する場合があります。最新の価格に関しては、弊社インターネット・ホームページをご参照ください。「IBM ダイレクト価格」は、IBM の直販による提供価格であり、ビジネスパートナーなど再販者の販売価格を拘束するものではありません。当カタログ記載の製品にプリインストールあるいは添付されているソフトウェア製品につきましては、その梱包方法および内容物に関し、市販されているものとは異なる場合があります。IBM、IBM ロゴ、AIX、AIX5L、BladeCenter、e(ロゴ)Server、Infoprint、IntelliStation、Lotus、Lotus Notes、OpenPower、PartnerWorld、POWER、POWER5、POWER5+、ServeRAID、System p、System p5、System Storage、System x、TotalStorage および xSeries は IBM Corporation の商標。Intel、Intel Inside、Intel Xeon、Itanium、Pentium は Intel Corporation または子会社の米国およびその他の国における商標または登録商標。Linux は、Linus Torvalds の米国およびその他の国における商標。Microsoft、Windows、Windows NT および Windows ロゴは Microsoft Corporation の米国およびその他の国における商標。UNIX は The Open Group の米国およびその他の国における登録商標。他の会社名、製品名およびサービス名等はそれぞれ各社の商標。



日本アイ・ビー・エム株式会社  
〒106-8711 東京都港区六本木 3-2-12  
05-07 Produced in Japan