



IBM @server xSeries 360

System Guide



このカタログに記載されているオプション・サポート状況および価格は、2003年12月10日現在のもので、事前の予告なしに変更する場合があります。記載の価格には消費税が含まれておりません。

xSeries 360 Spec

モデル	xSeries 360				
	8686-1RQ	8686-1GJ	8686-3RQ	8686-3GJ	8686-3VJ
タイプ	ラック(3U) ¹				
同梱されるOS	-	Windows 2000 Advanced Server	-	Windows 2000 Advanced Server	Red Hat Enterprise Linux AS (Ver 2.1)
プロセッサ	搭載CPU数	1(最大4)		2(最大4)	
	タイプ	インテル® Xeon™ プロセッサ MP			
	内部周波数	2GHz		2.80GHz	
	外部周波数	400MHz (100MHz QP)			
	3次キャッシュ	1MB ECC (フルスピード)		2MB ECC (フルスピード)	
	SMPアップグレード ²	2GHz (4-Way)		2.80GHz (4-Way)	
チップセット	IBM XA-32™ (Chipkill機能付き)				
主記憶 (PC1600 DDR SDRAM)	標準容量	1GB ECC RDIMM		2GB ECC RDIMM	
	DIMM装着状況	2 x 512MB		4 x 512MB	
	DIMMソケット数(空き)	8(6)		8(4)	
	最大容量	16GB ³			
ビデオ・サブシステム	SVGA (S3 Savage4 LT)				
ビデオ・メモリー	8 MB				
ディスク・インターフェース	タイプ	Ultra160 SCSI (オンボード)			
	チャンネル数	1			
	内部コネクタ	1			
	外部コネクタ	0			
RAIDインターフェース	タイプ	オプション			Ultra320 SCSI (ServeRAID-6M 256MB キャッシュ)
	チャンネル数				2
	内部コネクタ				2
	外部コネクタ				2
補助記憶装置(内蔵)	FDD	3.5型(1.44MB/720kB) 1ドライブ			
	標準HDD容量 ⁴	オープン			220.2GB (73.4GB Ultra160 SCSI 10krpm x 3)
	最大HDD容量 ⁴	440.4GB ⁵			
	CD-ROM	24倍速 IDE			
ストレージ・ベイ(空き)	5.25/3.5型ハーフハイ	1(0)			
	3.5型スリムハイ	1(0)			
	ホットスワップ・ベイ	3(3)			3(0)
ActivePCI-Xスロット	66MHz-64bit 4(4) PCI-X 1.0準拠				
ホットプラグ対応 (空き)	100MHz-64bit 133MHz-1(1) もしくは 100MHz-2(2) PCI-X 1.0準拠		133MHz-2(1) もしくは 100MHz-2(1) PCI-X 1.0準拠		
インターフェース	リモートI/Oポート、USB (Ver 1.1)x 3 (フロント x1、リア x2)、キーボード x1、マウス x1、モニター x1				
ネットワーク・インターフェース	全二重Ethernet 10Base-T/100Base-TX(Intel 82559)				
システム管理プロセッサ	リモート管理アダプター(標準装備)				
本体寸法(mm)	442 (W) X 701 (D) X 133.4 (H)				
質量(kg)	24.9 (最小構成)、 31.8 (最大構成)				
ホットスワップ電源ユニット(標準 / 最大)	1/3 (370W) (オートリスタート機能付 ⁶) (オプションでリダンダント)		2/3 (370Wリダンダント) (オートリスタート機能付 ⁶)		
発熱量(最大構成 / 出荷構成)	1,045W (3,566Btu/Hr) / 361W (1,232Btu/Hr)				
入力電力量(最大/最小)	1.90kVA / 0.53kVA				
消費電力(最大/標準)	1,045W / 361W				
エネルギー消費効率 ⁷	J区分、0.033		J区分、0.013		
サポートOS ⁸	Windows® Server 2003 Enterprise Edition、Windows® Server 2003 Standard Edition、Windows® Server 2003 Web Edition、Windows® 2000 Server (SP3)、Windows® 2000 Advanced Server (SP3)、Red Hat Enterprise Linux AS (Ver 2.1) ⁹ 、RedHat Linux 7.3/8.0 ⁹ 、Caldera® Open UNIX® 8J、TurboLinux Enterprise Server 8.0 (SP 2a) ⁹ 、SuSE Linux Enterprise Server 8.0 (SP2a) ⁹ 、VMware ESX Server V1.5.2				
添付ソフトウェア	IBM Director、ServerGuide			IBM Director、ServerGuide、VERITAS Foundation Suite™ ¹¹	
付属品	電源コード (NEMA 5-15P x1、IEC320-C14 x1) (1RQ/1GJ)/(NEMA 5-15P x2、IEC320-C14 x2) (3RQ/3GJ)、電源スイッチ・カバー、ラック型対応レール、ラック導入用テンプレート、ユーザーズ・リファレンス、インストール・ガイド、ドキュメントCDバック、シリアル・キット、プロダクトCDバック (8686-1GJ/3GJ/3VJのみ)				
IBMダイレクト価格	1,600,000 円	2,000,000 円	4,200,000 円	4,600,000 円	5,210,000 円
保守料金(4年目以降) ¹⁰	150,000円 / 年				

1 1U=約4.44センチ。
2 SMPアップグレードとして同一周波数、同一キャッシュ・サイズのプロセッサを最大4個まで使用可能。
3 2GBメモリーを8個装着した場合、(標準で装着されているメモリーを取り外し、1GBメモリーに付け替える必要があります。)
4 ハードドライブ容量に関しては、MBは100万バイトを表し、GBは10億バイトを表します。ユーザーがアクセスできる総容量は作業環境によって変化します。
5 146.8GBのスリム・ハードディスクを3台装着した場合。
6 電源障害(停電等)からの復電時にサーバーが自動再始動する機能。
7 エネルギー消費効率とは、エネルギーの使用の合理化に関する法律(昭和54年法律第49号。以下「省エネルギー法」という。)で定める測定方法により測定された消費電力を省エネルギー法で定める複合理論性能で除したものです。
8 これらのOSはサポートOSであり、使用にあたっては別途購入の必要があります。
9 基本OS部分のみ。
10 システム装置は1年間のオンサイト保証および3年間の無料保守部品保証を含みます。2年目、3年目のオンサイト保証に関しては、保証オプションおよびService Pacで提供されます。
11 2-Way用のライセンスが含まれます。

本ガイドの使い方

最終ページの「構成一覧」を使用すると、実際に組んだ構成の一覧表を効率的に作成できます。各スロットの仕様、個数などを確認しながら、選択したものには欄にチェックを付け、個数を記入します。それぞれ対応したオプションを「構成一覧」に反映させ、個数、金額の合計を記入すれば簡単な見積書にもなります。本書におけるイラストのサイズ、製品の取り付け位置等は実際の製品と異なる場合があります。

内部構成図

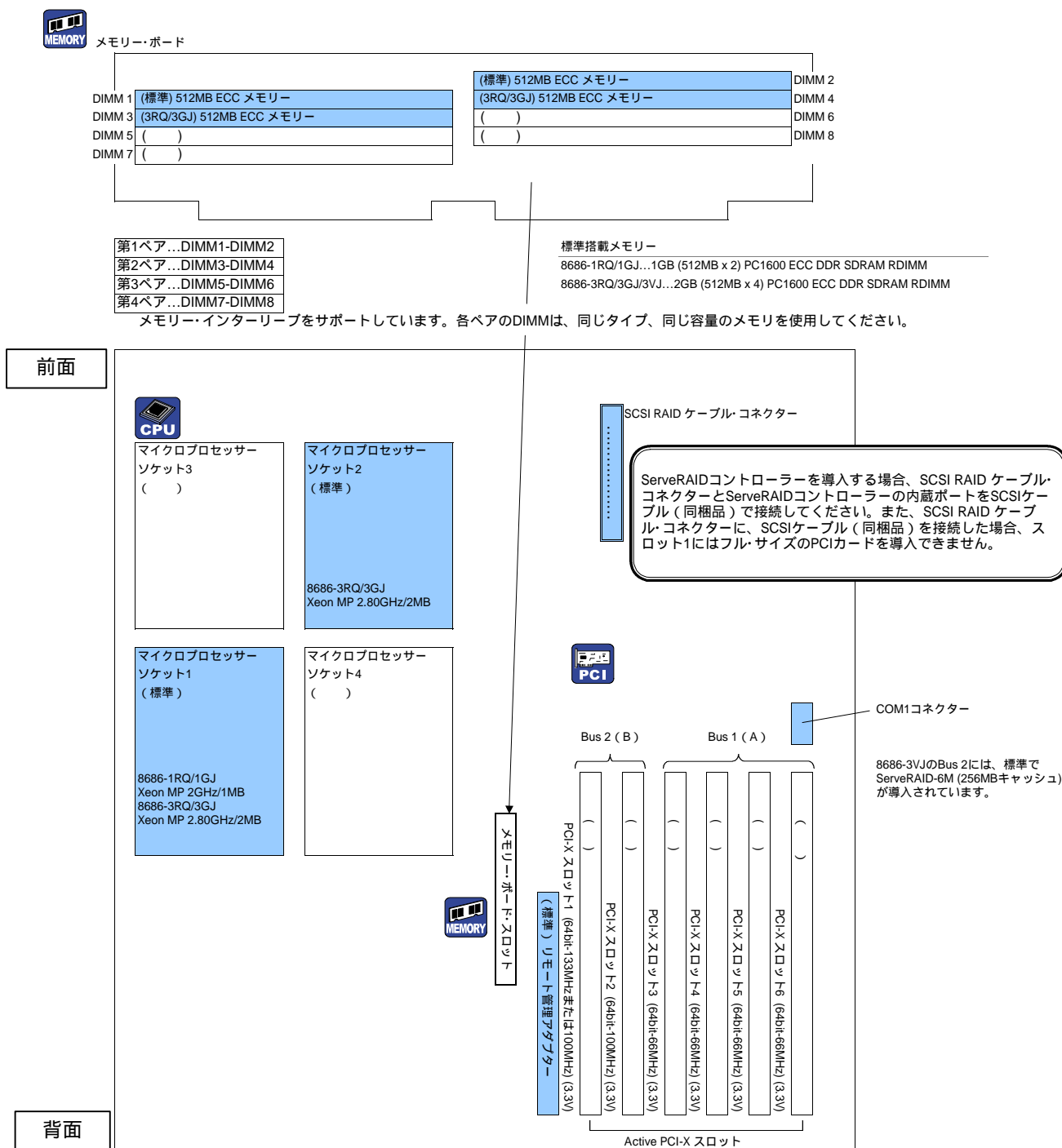

SMPアップグレードを行なう場合、同じタイプ、同一周波数、同一キャッシュ・サイズのプロセッサを使用してください。

システム装置に同梱されるシリアルケーブル・キットを使用し、シリアル・ポートを増設する場合、マザーボードのPCIスロット6付近のCOM1コネクタに、シリアルケーブル・キットを接続します。シリアルケーブル・キットのベゼルをPCIスロットに装着します(装着したPCIスロットにはPCIカードは導入できません。)。起動時、BIOS設定画面よりシリアル・ポートの設定をする必要があります。

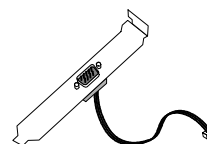

シリアル・キット(標準同梱)

標準装備HDD
 8686-1RQ/1GJ/3RQ/3GJ...オープン
 8686-3VJ...220.2GB (73.4GB Ultra160 SCSI 10krpm x 3)

前面インターフェイス

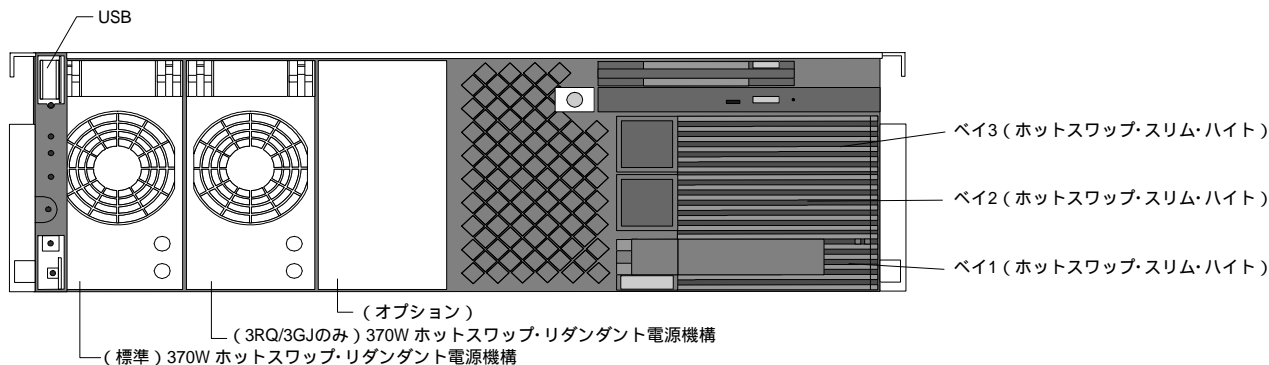

背面インターフェイス

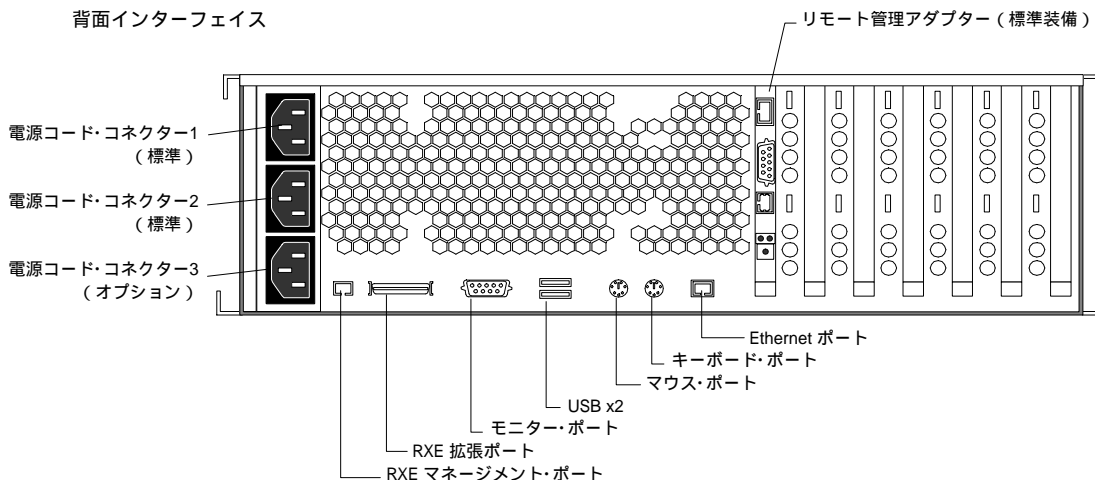

電源について

標準で 370 W ホットスワップ電源機構を 1個 (1RQ/1GJ)、あるいは2個 (3RQ/3GJ/3VJ) 装備しています。この電源構成で標準的な xSeries 360 の構成をサポートします。n+1 リダundant電源構成にするためには、追加の 370 W ホットスワップ電源機構をオプションで導入する必要があります。以下の構成で n+1 電源リダundant構成で運用するには、オプションで 3 個目のホットスワップ電源機構を追加してください。

3個以上のプロセッサ
 6個以上の RDIMM メモリー
 4個以上の PCI アダプター
 2個以上のハードディスク・ドライブ

PCI-X/PCI スロット 構成ガイド

PCI-Xには、アダプター、デバイスドライバ、システム レベルで既存のPCIバスとの下位互換性があり、PCI-X Adapter と PCI Adapterの**同一バスでの混在可能**です。
 PCI-Xバス セグメント内に従来の**PCIアダプターが1つでもあれば、そのセグメントはPCIモードで動作**します。従来のPCIと全く同様に、動作周波数はバス上で**最も低速のデバイス**に合わせて調整されます。

PCI-X/PCI スロット 導入例

- Bus 1 (A) (ホット・プラグ対応) - 4スロット
 - スロット3 - スロット6に66MHz-PCI-Xのアダプターを導入した場合、66MHz-PCI-Xで動作します。
 - スロット3 - スロット4に66MHz-PCIのアダプターを導入し、スロット5 - スロット6を空にした場合、66MHz-PCIで動作します。
 - スロット3 - スロット6に66MHz-PCIのアダプターを導入した場合、33MHzで動作します。
 - スロット3 - スロット6に33MHz-PCIのアダプターを導入した場合、33MHzで動作します。
 - スロット3 - スロット6にPCI-XとPCIアダプターを混在させ、3枚以上のアダプターを導入した場合、33MHz-PCIで動作します。
- Bus 2 (B) (ホット・プラグ対応) - 2スロット
 - スロット1に133MHz-PCI-Xのアダプターを導入し、スロット2を空にした場合、133MHz-PCI-Xで動作します。
 - スロット1、2に133MHz-PCI-Xのアダプターを導入した場合、100MHz-PCI-Xで動作します。
 - スロット1、2に66MHz-PCIのアダプターを導入した場合、66MHz-PCIで動作します。
 - スロット1、2に33MHz-PCIのアダプターを導入した場合、33MHz-PCIで動作します。
 - スロット1、2にPCI-XとPCIアダプターを混在させて導入した場合、低い速度のアダプターの周波数で動作します。



システム装置

モデル	IBMダイレクト価格	主なスペック	選択欄
@server xSeries 360	8686-1RQ	1,600,000円	インテル® Xeon™ MP 2GHz/1MB、1GBメモリー、標準HDDなし。
	8686-1GJ	2,000,000円	インテル® Xeon™ MP 2GHz/1MB、1GBメモリー、標準HDDなし。Windows 2000 Advanced Serverバンドル。
	8686-3RQ	4,200,000円	インテル® Xeon™ MP 2.80GHz/2MB、2GBメモリー、標準HDDなし。
	8686-3GJ	4,600,000円	インテル® Xeon™ MP 2.80GHz/2MB、2GBメモリー、標準HDDなし。Windows 2000 Advanced Serverバンドル。
	8686-3VJ	5,210,000円	インテル® Xeon™ MP 2.80GHz/2MB、2GBメモリー、220.2GB HDD、ServeRAID-6M(256MBキャッシュ)、Red Hat Enterprise Linux AS (2.1)、VERITAS Foundation Suite ¹ 同梱。

1 2-Way用のライセンスが含まれます。



プロセッサ・オプション

CPUソケット数: 4 (空きソケット 2 (1RQ/1GJの場合、空きソケット3))

マイクロプロセッサ・ソケット1 (標準) 8686-1RQ/1GJ Xeon MP 2GHz/1MB 8686-3RQ/3GJ Xeon MP 2.80GHz/2MB	マイクロプロセッサ・ソケット3 ()
--	------------------------

マイクロプロセッサ・ソケット4 ()	マイクロプロセッサ・ソケット2 (標準) 8686-3RQ/3GJ Xeon MP 2.80GHz/2MB
------------------------	---

SMPアップグレードを行なう場合、同じタイプ、同一周波数、同一キャッシュ・サイズのプロセッサを使用してください。

8686-1RQ/1GJの場合

番号	品名	IBMダイレクト価格	選択個数
73P8805	Xeon MP 2.0GHz/1MB L3 キャッシュ	700,000円	x ()
73P8807	Xeon MP 2.8GHz/2MB L3 キャッシュ	1,700,000円	x ()

8686-3RQ/3GJ/3VJの場合

番号	品名	IBMダイレクト価格	選択個数
73P8807	Xeon MP 2.8GHz/2MB L3 キャッシュ	1,700,000円	x ()



メモリー

メモリー・ソケット数: 8 (空きソケット 4 (1RQ/1GJの場合、空きソケット 6))

DIMM 1	(標準) 512MB ECC メモリー	(標準) 512MB ECC メモリー	DIMM 2	第1ペア...DIMM1-DIMM2
DIMM 3	(3RQ/3GJ) 512MB ECC メモリー	(3RQ/3GJ) 512MB ECC メモリー	DIMM 4	第2ペア...DIMM3-DIMM4
DIMM 5	()	()	DIMM 6	第3ペア...DIMM5-DIMM6
DIMM 7	()	()	DIMM 8	第4ペア...DIMM7-DIMM8

メモリー・インターリーブをサポートしています。各ペアのDIMMは、同じタイプ、同じ容量のメモリーを使用してください。

標準搭載メモリー

8686-1RQ/1GJ...1GB (512MB x 2) PC1600 ECC DDR SDRAM RDIMM
 8686-3RQ/3GJ/3VJ...2GB (512MB x 4) PC1600 ECC DDR SDRAM RDIMM

番号	品名	IBMダイレクト価格	選択個数
33L3281	256MB PC1600 ECC DDR SDRAM RDIMMメモリー	26,000円	x 2 ()
33L3283	512MB PC1600 ECC DDR SDRAM RDIMMメモリー	45,000円	x 2 ()
33L3285	1GB PC1600 ECC DDR SDRAM RDIMMメモリー	116,000円	x 2 ()
33L3287	2GB PC1600 CL2 ECC RDIMM	420,000円	x 2 ()

メモリー構成例¹

品名	総容量 選択欄	2								
		2GB	2.5GB	3.0GB	3.5GB	4.0GB	4.0GB	6.0GB	8.0GB	16GB
512MB ECC DDR SDRAM メモリー x 4	x								-	-
256MB PC1600 ECC DDR SDRAM RDIMMメモリー	x(個数)	-	2	4	2	-	-	-	-	-
512MB PC1600 ECC DDR SDRAM RDIMMメモリー	x(個数)	-	-	-	2	4	-	-	-	-
1GB PC1600 ECC DDR SDRAM RDIMMメモリー	x(個数)	-	-	-	-	-	2	4	8	-
2GB PC1600 CL2 ECC RDIMM	x(個数)	-	-	-	-	-	-	-	-	8

1 このメモリー構成例はこのモデルで構成可能な構成をすべて示しているわけではありません。
 2 標準メモリーを変更する必要があります。



PCI アダプター・オプション

全スロットフルサイズ、ホットプラグ PCI-X/PCI対応。
ホットアド対応のオプションをサポートします。

Active PCI-X スロット	()	64bit 133MHz/ 100MHz-3.3V	スロット1 スロット2 スロット3 スロット4 スロット5 スロット6
	()		
	()		
	()	64bit 66MHz-3.3V	
	()		
	()		

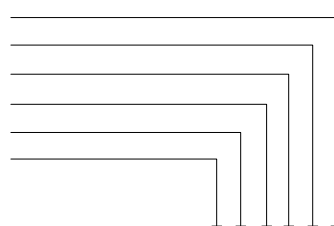

8686-3VJには標準でServeRAID-6M (256MBキャッシュ)が導入されています。

番号	品名	IBMダイレクト価格	選択個数	ホット プラグ	PCI/PCI-X	6	5	4	3	2	1
ネットワーク・カード システム装置には、10/100 Ethernet アダプター相当がマザーボード上についています。											
34L5202	High-Speed 100/16/4 Token-Ring PCI マネジメント・アダプター	34,000円	x ()		32bit 33MHz PCI						
34L5002	16/4 TOKEN-RING PCI マネジメント・アダプター	25,000円	x ()		32bit 33MHz PCI						
22P7801	2 NetXtreme 1000 SX ファイバーEthernetアダプター	98,000円	x ()		64bit 133MHz PCI-X						
31P6401	2 NetXtreme1000 デュアルポートEthernetアダプター	55,000円	x ()		64bit 133MHz PCI-X						
31P6301	2 NetXtreme 1000T Ethernetアダプター	35,000円	x ()		64bit 133MHz PCI-X						
22P6801	2 PRO/1000 XTサーバー・アダプター	35,000円	x ()		64bit 133MHz PCI-X						
06P3601	2 10/100 Ethernet サーバー・アダプター	13,000円	x ()		32bit 33MHz PCI						
ストレージ・コントローラー ServeRAID SCSI コントローラー経由でテープ装置は接続できません。											
19K4646	5 PCI Ultra160 SCSI アダプター	46,700円 ⁸	x ()		64bit 66MHz PCI						
06P5738	1 4 ServeRAID-4Mx Ultra160 SCSI コントローラー (2チャンネル)	182,000円	x ()		64bit 66MHz PCI						
06P5740	1 4 ServeRAID-4Lx Ultra160 SCSI コントローラー (1チャンネル)	84,900円	x ()		64bit 66MHz PCI						
32P0033	6 ServeRAID-6M コントローラー	148,000円	x ()		64bit 133MHz PCI-X						
02R0988	7 ServeRAID-6M コントローラー(256MB キャッシュ)	182,000円	x ()		64bit 133MHz PCI-X						
ファイバー・チャンネル・アダプター											
24P0960	FAST FC2-133 ホスト・バス・アダプター	240,200円	x ()		64bit 133MHz PCI-X						
00N6881	FAST ホスト・アダプター	214,000円	x ()		64bit 66MHz PCI						

- 最新のドライバーは下記ダウンロードサイトからダウンロード可能です。
<http://www.ibm.com/support/xseries.html>
- オンボードのEthernetコントローラーとリダントNICとして設定が可能です。オンボードのEthernetコントローラーとの二重化の場合は1枚、アダプターのみでの二重化の場合は同一アダプターを2枚装着してください。
- リダントNICとしての設定が可能です。リダントNICにする場合、同一アダプターを2枚装着してください。
- システムの構成は、ServerGuide Setup and Installation CD (6.0.3A または、それ以降のバージョン)を使用して行ってください。
- PCI Ultra160 SCSI アダプターを導入している状態で、'resource allocation failure' エラーが出る場合には、Adaptec FTPサイト "http://download.adaptec.com/"より、'29180LP_bios_3100.exe'をダウンロードして実行してください。(2001年8月7日現在)
- Ultra320 SCSI対応、2チャンネル、128MBバッテリーバックアップ付き。
- Ultra320 SCSI対応、2チャンネル、256MBバッテリーバックアップ付き。
- 限定供給品。



リモートI/O拡張ユニット

全スロットフルサイズ、ホットプラグ PCI対応。
ホットアド対応のオプションをサポートします。

番号	品名	IBMダイレクト価格	選択個数
リモートI/O拡張ユニット			
8684-1RX	1 2 RXE-100 リモート拡張ユニット	660,000円	x ()
31P5998	3 6スロット拡張キット	250,000円	x ()
ケーブル			
31P6087	3.5m インターコネクト・ケーブル・キット	7,500円	x ()
31P6088	8m インターコネクト・ケーブル・キット	12,000円	x ()
31P6102	3.5m リモートI/Oケーブル・キット	90,000円	x ()
31P6103	8m リモートI/Oケーブル・キット	120,000円	x ()

リモート拡張ユニット対応アダプター

番号	品名	IBMダイレクト価格	選択個数	ホット プラグ	PCI/PCI-X
ネットワーク・カード					
34L5202	High-Speed 100/16/4 Token-Ring PCI マネジメント・アダプター	34,000円	x ()		32bit 33MHz PCI
34L5002	16/4 TOKEN-RING PCI マネジメント・アダプター	25,000円	x ()		32bit 33MHz PCI
22P7801	NetXtreme 1000 SX ファイバーEthernetアダプター	98,000円	x ()		64bit 133MHz PCI-X
31P6401	NetXtreme1000 デュアルポートEthernetアダプター	55,000円	x ()		64bit 133MHz PCI-X
31P6301	NetXtreme 1000T Ethernetアダプター	35,000円	x ()		64bit 133MHz PCI-X
22P6801	PRO/1000 XTサーバー・アダプター	35,000円	x ()		64bit 133MHz PCI-X
06P3601	10/100 Ethernet サーバー・アダプター	13,000円	x ()		32bit 33MHz PCI
ストレージ・コントローラー ServeRAID SCSI コントローラー経由でテープ装置は接続できません。					
19K4646	PCI Ultra160 SCSI アダプター	46,700円 ⁴	x ()		64bit 66MHz PCI
06P5738	ServeRAID-4Mx Ultra160 SCSI コントローラー (2チャンネル)	182,000円	x ()		64bit 66MHz PCI
06P5740	ServeRAID-4Lx Ultra160 SCSI コントローラー (1チャンネル)	84,900円	x ()		64bit 66MHz PCI
32P0033	ServeRAID-6M コントローラー	148,000円	x ()		64bit 133MHz PCI-X
02R0988	ServeRAID-6M コントローラー(256MB キャッシュ)	182,000円	x ()		64bit 133MHz PCI-X
ファイバー・チャンネル・アダプター					
24P0960	FAST FC2-133 ホスト・バス・アダプター	240,200円	x ()		64bit 133MHz PCI-X
00N6881	FAST ホスト・アダプター	214,000円	x ()		64bit 66MHz PCI

- 6個のフルサイズ・PCI-X/PCI (64bit-133MHz x3 もしくは 64bit-100MHz x6) ホット・プラグ対応のI/Oスロットを標準装備。
- 標準で、3.5mリモートI/Oケーブル1本、3.5mインターコネクト・ケーブル1本およびブラックマウント・キットが同梱されます。
- 6個のフルサイズ・PCI-X/PCI (64bit-133MHz x3 もしくは 64bit-100MHz x6) ホット・プラグ対応のI/OスロットをRXE-100に追加します。
- 限定供給品。



ハードディスク・ドライブ

Ultra160対応バックプレーン

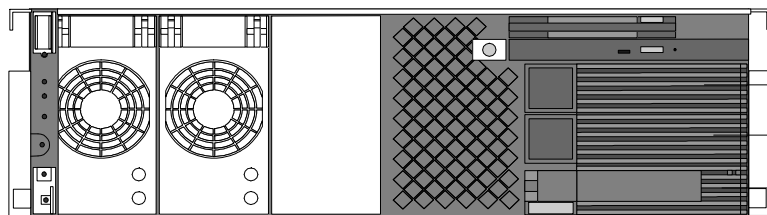

ベイ3 (ホットスワップ・スリム・ハイト)
 ベイ2 (ホットスワップ・スリム・ハイト)
 ベイ1 (ホットスワップ・スリム・ハイト)

標準装備HDD

8686-1RQ/1GJ/3RQ/3GJ... オープン
 8686-3VJ...220.2GB (73.4GB Ultra160 SCSI 10krpm x 3)

番号	品名	IBMダイレクト価格	選択欄 x 個数	1	2	3
ホットスワップ・ハードディスク						
06P5755	36.4GB 10krpm ホットスワップ・スリム・ハードディスク	55,000円	x ()			
06P5756	73.4GB 10krpm Ultra160 SCSI ホットスワップ・スリム・ハードディスク	98,000円	x ()			
32P0750	146GB 10Krpm Ultra160 SCSI ホットスワップ・スリム・ハードディスク	180,000円	x ()			
06P5768	36.4GB 15krpm Ultra160 HS SL HDD	98,000円	x ()			



外部ストレージ拡張装置

番号	品名	IBMダイレクト価格	選択欄 x 個数	
外付けストレージ拡張装置				
35311RU 1 2	EXP300 ストレージ拡張装置	465,000円	x ()	
17331RU 1 2	EXP400 ストレージ拡張装置	465,000円	x ()	
59P5018 3	EXP400 サービス・モジュール	148,000円	x ()	
09N7296	EXP300 ラック・タワー変換キット	74,600円	x ()	EXP300/EXP400共用
ストレージ拡張装置 対応ハードディスク				
06P5755	36.4GB 10krpm ホットスワップ・スリム・ハードディスク	55,000円	x ()	EXP300のみ
06P5756	73.4GB 10krpm Ultra160 SCSI ホットスワップ・スリム・ハードディスク	98,000円	x ()	EXP300のみ
32P0750	146GB 10Krpm Ultra160 SCSI ホットスワップ・スリム・ハードディスク	180,000円	x ()	EXP300のみ
06P5768	36.4GB 15krpm Ultra160 HS SL HDD	98,000円	x ()	EXP300のみ
32P0726	36GB 10K Ultra 320 SCSI HS HDD	55,000円	x ()	EXP400のみ
32P0727	73GB 10K Ultra 320 SCSI HS HDD	98,000円	x ()	EXP400のみ
32P0728	146GB 10K Ultra 320 SCSI HS HDD	180,000円	x ()	EXP400のみ
32P0734	36.4GB 15Krpm Ultra320 SCSIホットスワップ・ハードディスク	98,000円	x ()	EXP400のみ
32P0735	73.4GB 15Krpm Ultra320 SCSIホットスワップ・ハードディスク	180,000円	x ()	EXP400のみ

Ultra160の転送速度をサポートする為には、アダプター、ケーブル、ターミネーター、バックプレーンの全てがLVDあるいはUltra160に対応していることが必要です。SCSIバス上にUltra160非対応の製品が含まれる場合は、その非対応製品のサポートする最大転送速度での動作となります。

- 1 標準で2m外付け用Ultra2 SCSIケーブル(03K9310)が1本同梱されています。
- 2 内蔵するハードディスクは別途必要となります。
- 3 EXP400に2台のServerの共有とクラスタリングを可能にします。



テープ・バックアップ装置

テープ装置は内蔵できません。外付け格納装置を使用してください。

テープ・バックアップ装置

SCSI アダプターの外付けポートに接続。

番号	品名	IBMダイレクト価格	選択欄 x 個数
71P9145 1	36/72GB DDS G5 テープ・ドライブ	198,000円	x ()
59P6736 1	SDLT320 Tapeドライブ	588,000円	x ()
59P6717 1	100/200GB ハーフハイト LTOテープ・ドライブ	480,000円	x ()
00N8016 2 3	100/200GB LTO テープ機構	588,000円	x ()
59P6744 1	200/400GB LTO Ultrium2 テープドライブ	798,000円	x ()
外付けLTOオートローダー			
360726X	3607シリーズ 1.6/3.2TB LTOオートローダー	1,890,000円	x ()
外付けテープ・ライブラリ (ラック対応)			
4560SLX 4	SDLT/LTO モジュラー・テープ・ライブラリ (Rack)	1,580,000円	x ()
59P6657	ライブラリ・ファイバーチャネル・オプション	880,000円	x ()
71P9146 5	モジュラー・ライブラリ・LTO2ドライブ (Ultrium2)	1,480,000円	x ()
59P6658 6	モジュラー・ライブラリ・LTOドライブ (Ultrium1)	1,150,000円	x ()
59P6659 7	LTOカートリッジ・マガジン	90,000円	x ()
59P6660 8	モジュラー・ライブラリ・SDLTドライブ (SDLT320)	1,350,000円	x ()
59P6661 7	SDLTカートリッジ・マガジン	90,000円	x ()
59P6662 9	モジュラー・ライブラリ・エレベーター・オプション	420,000円	x ()
59P6663 10	モジュラー・ライブラリ・エレベーター・リンク・オプション	80,000円	x ()
外付け格納装置			
0034B0X 11	NetBAY Tapeエンクロージャー	139,000円	x ()
3503B1X 12	SCSI テープ・エンクロージャー	72,000円	x ()
テープキット製品 & メディア・カートリッジ			
25L9637 13	100/200GB LTO-1 / ARCserve キット	730,000円	x ()
25L9638 14	100/200GB LTO-1 / ARCserve + DR キット	790,000円	x ()
25L9639 13	36/72GB DDS-G5 / ARCserve キット	350,000円	x ()
25L9640 14	36/72GB DDS-G5 / ARCserve + DR キット	410,000円	x ()
25L9645 13	100/200GB LTO-HH / ARCserve キット	700,000円	x ()
25L9646 14	100/200GB LTO-HH / ARCserve + DR キット	760,000円	x ()
25L9647 13	200/400GB LTO-2 / ARCserve キット	800,000円	x ()
25L9648 14	200/400GB LTO-2 / ARCserve + DR キット	860,000円	x ()
25L9655 13	LTOオートローダー / ARCserve キット	1,980,000円	x ()
25L9656 14	LTOオートローダー / ARCserve + DR キット	2,040,000円	x ()
71P9153	IBM SDLT I データカートリッジ 5巻パック	140,000円	x ()
71P9159	IBM LTO Ultrium2 データカートリッジ 5巻パック	105,000円	x ()
71P9152	IBM LTO Ultrium1 データカートリッジ 5巻パック	75,000円	x ()
71P9158	IBM DDS G5 データカートリッジ 5巻パック	36,000円	x ()

- 1 ドロップ内蔵SCSIケーブル・ターミネーター付き (LVD対応) が1本同梱されます。
- 2 ドロップ内蔵SCSIケーブル・ターミネーター付き (LVD対応) が1本同梱されます。
- 3 LTOドライブのクリーニングには、必ず付属するクリーニングカートリッジをご使用ください。
- 4 SDLTまたはLTOのテープ・ドライブを各モジュール1台、最大2台まで導入可能。
- 5 Ultrium2規格。LTOカートリッジ・マガジン (59P6659)を同時に導入してください。
- 6 Ultrium1規格。LTOカートリッジ・マガジン (59P6659)を同時に導入してください。
- 7 SDLT320規格。SDLTカートリッジ・マガジン (59P6661)を同時に導入してください。
- 8 4560SLXあたり1セット導入できます。
- 9 2台のライブラリを接続する際に必要。
- 10 3台以上 (最大8台まで)のライブラリを接続する際に必要。
- 11 テープ装置を接続する際は、テープ装置に同梱されるLVD対応ケーブルをご使用ください。
- 12 2m SCSI ケーブル (68ピン・0.8mm VHDCI) およびターミネーター付き。
- 13 BrightStor ARCserve Backup v9 for Windowsが同梱されます。
- 14 BrightStor ARCserve Backup v9 Disaster Recovery Option for Windowsが同梱されます。

[xSeries 360にて稼働確認済み (IBMテストによる) テープ・バックアップ・ユーティリティ]

この動作確認リストに記載があっても、必ずしもバックアップソフトベンダーの認証リストに記載されているとは限りません。
2003年12月4日現在、Windows Server 2003環境で、テープ装置の稼働確認は検証中です。

オペレーティング・システム	テープ装置	ユーティリティ
Windows 2000 Server & Advanced Server	36/72GB DDS G5 : 71P9145	Windows バックアップ, ARCserve 9, BackupEXEC V9.0
	100/200GB LTO HH : 59P6717	ARCserve 2000J, BackupEXEC V8.5J
	100/200GB LTO : 00N8016	Windows バックアップ, ARCserve IT 6.61J for W2K, BackupEXEC V8.5J
	200/400GB LTO Ultrium2 : 59P6744	Windows バックアップ, ARCserve 9, BackupEXEC V9.0
	SDLT320 Tape : 59P6736	Windows バックアップ, ARCserve 2000J, BackupEXEC V8.6J
	1.6/3.2TB LTOオートローダー : 360726X SDLT/LTO ライブラリ : 4560SLX	ARCserve 9, BackupEXEC 9 Windows バックアップ, ARCserve 2000J, BackupEXEC V8.6J
RedHat Linux 7.3	36/72GB DDS G5 : 71P9145	tar, ARCserve 7
	SDLT320 Tape : 59P6736	tar, ARCserve 7
	100/200GB LTO HH : 59P6717	tar, ARCserve 7
	200/400GB LTO Ultrium2 : 59P6744	tar, ARCserve 7
	100/200GB LTO : 00N8016	tar, ARCserve 7
	1.6/3.2TB LTOオートローダー : 360726X SDLT/LTO ライブラリ : 4560SLX	tar, ARCserve 7 tar, ARCserve 7
Red Hat Enterprise Linux AS (Ver 2.1)	36/72GB DDS G5 : 71P9145	tar, ARCserve 7
	200/400GB LTO Ultrium2 : 59P6744	tar, ARCserve 7
Turbo Linux Enterprise Server 8.0 /SuSE Linux Enterprise Server 8.0	36/72GB DDS G5 : 71P9145	tar
	200/400GB LTO Ultrium2 : 59P6744	tar

ServeRAID-6M経由でのテープ装置サポートについて
以下のテープ装置をサポートいたします。

00N7991	20/40GB 4mm DAT駆動機構(DDS-4)
59P6717	100/200GB LTOテープ機構 (ハーフ・ハイト対応)
24P2398	40/80GB DLTVS SCSIテープ・ドライブ (ハーフ・ハイト対応)
59P6736	SDLT320 Tapeドライブ
59P6744	200/400GB LTO Ultrium2 テープドライブ
59P6746	VXA-2 80/160GB テープドライブ
71P9145	36/72GB DDS G5 テープ・ドライブ

対応OSおよび、バックアップユーティリティ

Windows 2000 Server	: Windows バックアップ, ARCserve 9, BackupEXEC V9.0
RedHat Linux 7.3	: tar, ARCserve 7
Red Hat Enterprise Linux AS (Ver 2.1)	: tar, ARCserve 7



ファイバー・チャネル・オプション

FASTストレージ・マネージャーのアップグレードは以下のWebサイトより無償ダウンロード可能です。
<http://www.ibm.com/support/us/>
 Get product support for: Storage Disk storage systems: FAST Storage Servers

番号	品名	IBMダイレクト価格	選択欄 x 個数
RAIDコントローラー			
174290U 1	FAST900 ストレージ・サーバー	7,500,000円	x ()
17421RU 2	FAST700 ストレージ・サーバー	7,500,000円	x ()
19K1269	FAST 2Gbps ミニ・ハブ	135,000円	x ()
24P8215 3	ターボ・オプション付FAST600 (出荷時導入)	4,219,000円	x ()
172260U 4	FAST600 ストレージ・サーバー	1,727,000円	x ()
19K1121 5 6	FAST200 RAIDコントローラー	672,000円	x ()
35422RU 6 7	FAST200 HA ストレージ・サーバー	1,727,000円	x ()
FASTシリーズオプション FAST Storage Manager v8.0以降対応。			
24P7985 8	FAST900 FASTフラッシュ・コピー	1,300,000円	x ()
24P7986 9	FAST900 FASTリモート・ミラー	4,500,000円	x ()
24P7984 10	16から64ストレージ・パーティションへのアップグレード	2,031,000円	x ()
24P8226 11	FAST900 ストレージ・マネージャー v8.4 アップグレード	337,000円	x ()
24P8227 12	FAST900 VolumeCopy	1,517,000円	x ()
24P8228 13	FAST900 Flash/Volume Copy	2,697,000円	x ()
19K1294 14	FAST FlashCopy オプション	1,300,000円	x ()
19K1295 15	FAST リモート・ミラー・オプション	4,500,000円	x ()
24P8229 16	FAST700 ストレージ・マネージャー v8.4 アップグレード	337,000円	x ()
24P8230 17	FAST700 VolumeCopy	1,517,000円	x ()
24P8231 18	FAST700 Flash/Volume Copy	2,697,000円	x ()
ターボ・オプション付FAST600 オプション			
24P8217 19	FAST600ターボ用 FlashCopy	1,180,000円	x ()
24P8218 19	FAST600ターボ用 VolumeCopy	842,600円	x ()
24P8219 19	FAST600ターボ用 Flash/VolumeCopy	1,686,000円	x ()
24P8222	FAST600ターボ用 8から64ストレージ・パーティションへのアップグレード	2,922,000円	x ()
24P8223	FAST600 8から16ストレージ・パーティションへのアップグレード	1,124,000円	x ()
24P8224	FAST600ターボ用 16から64ストレージ・パーティションへのアップグレード	2,023,000円	x ()
FAST600 ストレージ・サーバー オプション			
24P8216 20	FAST600 ターボ・オプション (現場アップグレード)	3,069,000円	x ()
24P8220	FAST600 FlashCopyおよびストレージ・マネージャー v8.4	2,247,000円	x ()
24P8067 21 22	FAST600 インテル・バック	451,100円	x ()
24P8068 21	FAST600 Linux/Intelホスト・キット	112,700円	x ()
24P8069 21	FAST600 Novell Netwareホスト・キット	112,700円	x ()
24P8066 23	FAST600 EXP700接続 (2台目)	507,100円	x ()
24P8149 23	FAST600 EXP700接続 (1台目)	168,700円	x ()
24P8151 23	FAST600 EXP700接続 (2台目)	450,700円	x ()
24P8180 23	FAST600 EXP700接続 (3台目)	953,300円	x ()
24P8183 23	FAST600 EXP700接続 (3台目)	448,300円	x ()
24P8075 24	FAST600 4ストレージ・パーティション	338,400円	x ()
24P8157 24	FAST600 8ストレージ・パーティション	563,900円	x ()
24P8221 24	FAST600 16ストレージ・パーティション	1,686,000円	x ()
24P8154 25	FAST600 4から8ストレージ・パーティションへのアップグレード	451,100円	x ()
24P8223 26	FAST600 8から16ストレージ・パーティションへのアップグレード	1,124,000円	x ()

- Windows NT/2000、NetWare6.0、RedHat Linux Adv. Server 2.1、VMWare ESX 1.5.1のOSをサポートします。標準で、2Gbps対応RAIDコントローラー・カードが2つのリダンダント構成になっています。1台のコントローラー・ユニットで、最大16台のFAST EXP700 ストレージ拡張ユニットをサポートし、最大32TBまで容量拡張可能。FAST ストレージ・マネージャー v8.3が付属されます。接続プラグにSFPモジュールを採用。ラック対応、高さ4U。
- サポートOSは、Windows NT/2000、NetWare 5.1/6.0、RedHat Linux 7.1/7.2/7.3/Adv. Server 2.1です。FAST ストレージ・マネージャー v8が付属されます。標準で、RAIDコントローラー・カードが2つのリダンダント構成になっています。1台のコントローラー・ユニットで、最大220台のディスク・ドライブをサポートします。接続プラグにSFPモジュールを採用。ラック対応、高さ4U。
- FAST600本体とターボ・オプション(2GBキャッシュ(RAIDコントローラー当たり1GB)、FASTストレージ・マネージャー v8.4、最大7台までのEXP700接続のライセンスとサポート、8ストレージ・パーティション)が合わせて出荷されます。
- FAST ストレージ・マネージャー v8.33が付属されます。最大14個のHDDを内蔵可能。接続プラグにSFPモジュールを採用。ラック対応、高さ3U。最大2台のFAST EXP700が接続可能。各フィーチャーに関しては製品発表レター (SSA03054)をご参照ください。
- FAST 200 (35421RU)に追加することで、リダンダント構成を組むことができます。
- サポートOSは、Windows NT/2000、NetWare 5.1/6.0、RedHat Linux 7.1/7.2/7.3/Adv. Server 2.1です。FAST ストレージ・マネージャー v7が付属されます。1台のコントローラー・ユニットで、10個のHDDを内蔵可能。2台 (HA 5台)のFAST EXP500が接続可能で、最大30台 (HA 60台)のディスク・ドライブをサポートします。接続プラグにGBICを採用。ラック対応、高さ3U。
- 標準でファイバー・チャネルRAIDコントローラーが2つのリダンダント構成になっています。
- FAST900において、フラッシュ・コピー機能を有効化するためのライセンス・キーを提供します。
- FAST900において、リモート・ミラー機能を有効化するためのライセンス・キーを提供します。リモート・ミラーのペアを組む両方のFASTストレージ・サーバーに導入が必要です。
- FAST900において、64ストレージ・パーティションを有効化するためのライセンス・キーを提供します。
- VolumeCopy機能の前提となります。
- FlashCopy(p/n:24P7985)、およびFASTストレージ・マネージャー v8.4 (p/n:24P8226)の導入が前提となります。VolumeCopy機能を使用するためのライセンスと導入Key生成のための手順が提供されます。
- FASTストレージ・マネージャー v8.4 (p/n:24P8226)の導入が前提となります。FlashCopyおよびVolume機能を使用するためのライセンスと導入Key生成のための手順が提供されます
- ある点でのボリュームのイメージを別のボリュームに作成します。ボリュームあたり4つのスナップショットをサポートします。
- ホスト・サーバーを介さず、プライマリーのFAST700/500のミラーをFCファブリックを経由して、バックアップのFAST700/500にボリュームごとミラーを作成します。
- VolumeCopy機能の前提となります。
- FlashCopy(p/n:19K1294)、およびFASTストレージ・マネージャー v8.4 (p/n:24P8229)の導入が前提となります。VolumeCopy機能を使用するためのライセンスと導入Key生成のための手順が提供されます。
- FASTストレージ・マネージャー v8.4 (p/n:24P8229)の導入が前提となります。FlashCopyおよびVolume機能を使用するためのライセンスと導入Key生成のための手順が提供されます。
- ターボ・オプション付(p/n:24P8215/24P8216)FAST600に対してのみ選択可能です。
- 導入済みFAST600に対してのみ選択可能です。ターボ・オプションへのアップグレード・キットが提供されます。
- Microsoft Windows NT/2000 プラットフォームに接続するためのライセンスとサポートは標準で含まれています。他のサーバー・プラットフォームにFAST600を接続する際には、ホスト・キットが別途必要となります。
- Intelバックには、Linux、Novell NetWare、4ストレージ・パーティションのフィーチャーが含まれます。
- EXP700接続に対するライセンスとサポートを提供。
- ストレージ・パーティション数を拡張するフィーチャーです。標準では1パーティションのみのサポートとなります。
- 24P8075導入後にストレージ・パーティション数を拡張したい場合に指定してください。
- 24P8157導入後にストレージ・パーティション数を拡張したい場合に指定してください。



ファイバー・チャネル・オプション

ストレージ拡張装置				
35601RU		FASiT EXP500ストレージ拡張装置	651,000円	x ()
17401RU		EXP700ストレージ拡張ユニット	970,200円	x ()
ハードディスク・オプション (ファイバー・インターフェイス)				
06P5761		2Gbps FC 36.4GB/10K ディスク・ドライブ	275,000円	x ()
06P5762		2Gbps FC 73.4GB/10K ディスク・ドライブ	583,000円	x ()
32P0765		2Gbps FC 146.8GB/10K ディスク・ドライブ	1,149,000円	x ()
06P5771		2Gbps FC 18.2GB/15K ディスク・ドライブ	184,800円	x ()
06P5772		2Gbps FC 36.4GB/15K ディスク・ドライブ	401,500円	x ()
32P0768		2Gbps FC 73.4GB/15K ディスク・ドライブ	864,500円	x ()
ハブ				
2109F16	1	SAN スイッチ F16	4,233,000円	x ()
18P3576		追加電源	308,400円	x ()
18P3590	2	F16 パフォーマンス・バンドル	1,150,000円	x ()
3534F08	3	SAN スイッチ F08	811,600円	x ()
18P5060	4	F08 フル・ファブリック	396,500円	x ()
18P4405	5	F08 パフォーマンス・バンドル	756,000円	x ()
18P3579	6	遠隔スイッチ	1,596,000円	x ()
18P3580	7	拡張ファブリック	1,596,000円	x ()
GBIC・SC-SCケーブル				
03K9308		ショート・ウェーブ GBIC	48,500円	x ()
03K9307		ロング・ウェーブ GBIC	182,000円	x ()
36L9973		ファイバー・チャネル・ケーブル (1m)	14,900円	x ()
03K9306		5m ファイバー・チャネル・ショート・ウェーブ・ケーブル	12,100円	x ()
03K9305		25m ファイバー・チャネル・ショート・ウェーブ・ケーブル	24,200円	x ()
SFPモジュール・LC-LCケーブル				
19K1271		ショート・ウェーブ SFPモジュール	58,200円	x ()
19K1272		ロング・ウェーブ SFPモジュール	133,200円	x ()
19K1247		LC-LC ファイバー・チャネル・ケーブル (1m)	14,500円	x ()
19K1248		LC-LC ファイバー・チャネル・ケーブル (5m)	18,500円	x ()
19K1249		LC-LC ファイバー・チャネル・ケーブル (25m)	34,600円	x ()
LC-SC変換ケーブル				
19K1250	8	LC-SC ファイバー・チャネル・アダプター・ケーブル	29,200円	x ()

- 8個のショート・ウェーブ光ファイバー・ポート (SFPモジュール装着済み)と、8個のショート・ウェーブSFP、およびロング・ウェーブSFP双方に対応したファイバー・チャネル・ポートがあります。高さ1U。
- ISL (Inter-Switch Link) トランキンク機能および、パフォーマンス・モニタリング機能が提供されます。
- 4個のショート・ウェーブ光ファイバー・ポート (SFPモジュール装着済み)と、4個のショート・ウェーブSFP、およびロング・ウェーブSFP双方に対応したファイバー・チャネル・ポートがあります。高さ1U。
- フル・ファブリック対応スイッチへのアップグレードを提供します。
- ISL (Inter-Switch Link) トランキンク機能 (F08 フル・ファブリックへのアップグレードが必要)、およびパフォーマンス・モニタリング機能 (相互接続される2台のSANスイッチに導入が必要)を提供します。
- スイッチ間の接続距離をATMネットワークを使用し接続距離を拡張します。
- スイッチ間のファイバー・チャネル接続距離を最大70kmまで拡張します。
- SC対応のホスト・アダプターおよびFASiTストレージ・デバイスからLC対応ケーブルに接続されます。



コンソール・電源・その他オプション

サポートされるUPSにつきましては、「UPS選択の指標」をご参照ください。

番号		品名	IBMダイレクト価格	選択欄 x 個数
CRTモニター				
63317JN		E54CRTカラー・モニター (黒)	19,800円	x ()
63327HN		E74 CRT カラー・モニター (黒)	24,000円	x ()
液晶モニター				
6636AB2	1	ThinkVision L150モニター	41,800円	x ()
6636HB1	1	ThinkVision L150p	47,800円	x ()
6734HB0	1	ThinkVision L170p モニター	69,800円	x ()
9494HB0	1	T860 18.1型TFTハイブリッド カラー・モニター (黒)	129,800円	x ()
32P1032	2	1U フラット・パネル・モニター・コンソール・キット	280,000円	x ()
32P1703	3	NetBAY 2U フラットパネル・コンソール・キット	248,000円	x ()
キーボード・マウス キーボード・マウスは同梱されません。				
28L3652	4	スペース・セーバー キーボード II (黒)	7,300円	x ()
31P7433	5	ブリファード 109 キーボード (黒)	5,900円	x ()
28L3677		スリーク・マウス (黒)	3,300円	x ()
各種ドライブ				
22P7047	10	8倍速DVD-ROMスリム・ドライブ	24,800円	x ()
その他				
02K6881	6	ウルトラスリム56W ACアダプター II	5,800円	x ()
14P7158	7	USB シリアル変換アダプター (他社製製品)	12,000円 ¹¹	x ()
03K9309	8	システム管理インターコネクト・ケーブルキット	12,700円	x ()
31P6108	9	xSeries 370W ホットスワップ・リダンダント電源機構	38,000円	x ()

- 1 ラックマウントできません。外付けで使用してください。
- 2 1Uサイズに格納可能な、15型TFT液晶カラー・モニター、キーボードトレイ、ラック対応レールのキット。
- 3 2Uサイズに格納可能な、15型TFT液晶カラー・モニター、キーボードトレイ、ラック対応レールのキット。
- 4 幅約37cmの省スペース型キーボード。トラックポイント付き。
- 5 バームレスト付き109日本語キーボード。
- 6 リモート管理アダプター (標準装備) の耐障害性を持たせる場合に必要になります。
- 7 インターフェイス-RS-232Cシリアル・ポート x 1。対応OS-Windows 2000。
- 8 RS-485接続でのインターコネクト接続をするために必要になります。
- 9 2.7m NEMA 5-15Pケーブル1本、2.7m IEC320-C14ケーブル1本が同梱されます。
- 10 標準装備のCD-ROMドライブとの交換になります。
- 11 標準価格。

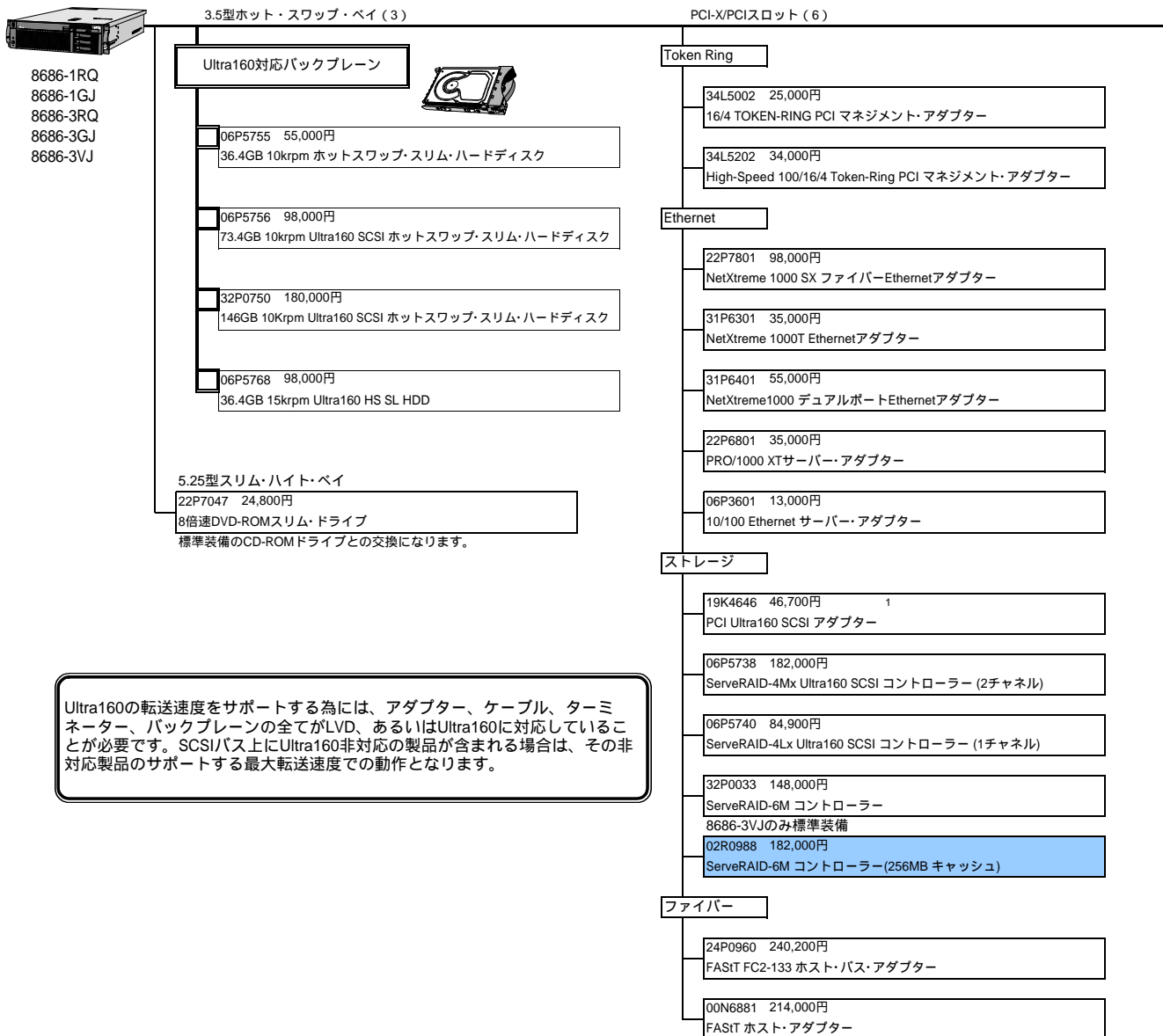
システム構成ガイド



Ultra160の転送速度をサポートする為には、アダプター、ケーブル、ターミネーター、バックプレーンの全てがLVD、あるいはUltra160に対応していることが必要です。SCSIバス上にUltra160非対応の製品が含まれる場合は、その非対応製品のサポートする最大転送速度での動作となります。

1 限定供給品。

システム構成ガイド

リモート拡張ユニット構成ガイド

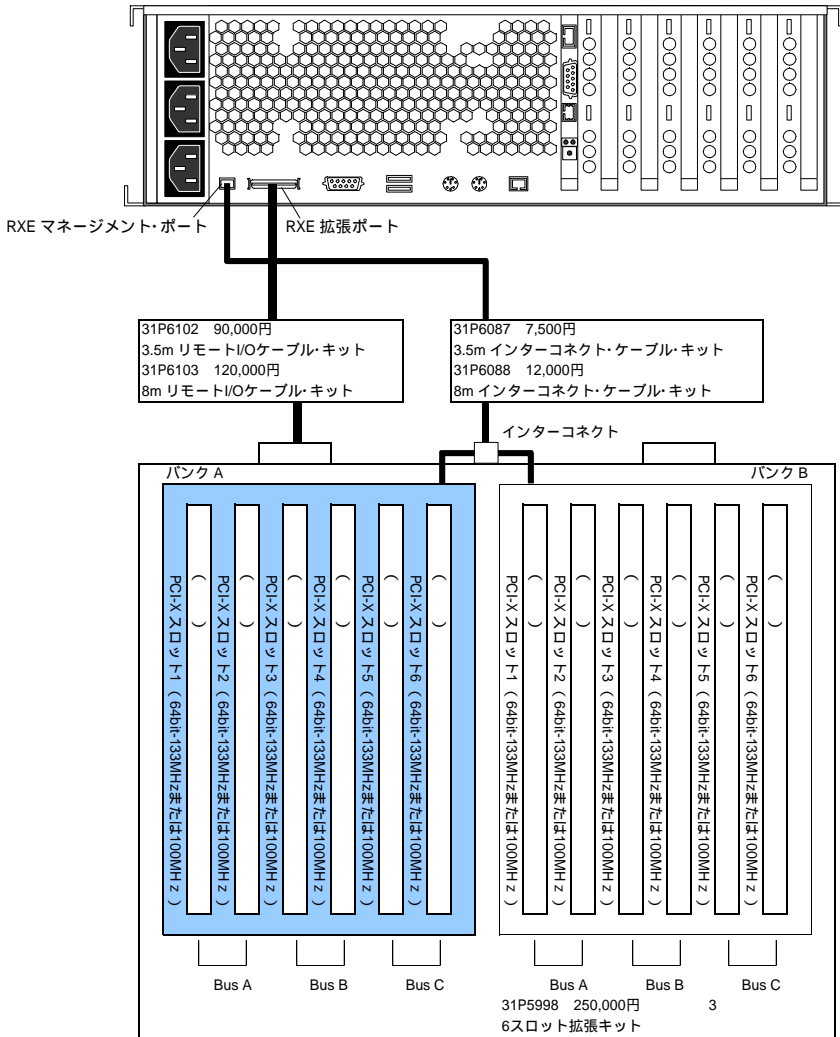

8686-1RQ
8686-1GJ
8686-3RQ
8686-3GJ

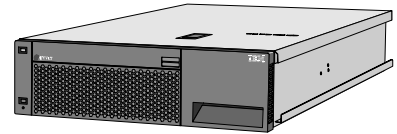

8684-1RX 660,000円 1 2
RXE-100 リモート拡張ユニット

サポートOS

- Microsoft Windows NT 4.0 Server (SP 6a)
- Microsoft Windows NT 4.0 Server Enterprise Edition (SP 6a)
- Windows 2000 Server (SP2)
- Windows 2000 Advanced Server (SP2)
- NetWare 5.1J (SP 3)
- Red Hat Linux 7.2 日本語版

リモート拡張ユニット対応アダプター

番号	品名	IBMダイレクト価格	選択個数	ホットプラグ	標準						拡張キット					
					PCI	6	5	4	3	2	1	6	5	4	3	2
ネットワーク・カード																
34L5202	High-Speed 100/16/4 Token-Ring PCI マネジメント・アダプター	34,000円	x ()		32bit											
34L5002	16/4 TOKEN-RING PCI マネジメント・アダプター	25,000円	x ()		32bit											
22P7801	NetXtreme 1000 SX ファイバー Ethernet アダプター	98,000円	x ()		64bit											
31P6401	NetXtreme1000 デュアルポート Ethernet アダプター	55,000円	x ()		64bit											
31P6301	NetXtreme 1000T Ethernet アダプター	35,000円	x ()		64bit											
22P6801	PRO/1000 XT サーバー・アダプター	35,000円	x ()		64bit											
06P3601	10/100 Ethernet サーバー・アダプター	13,000円	x ()		32bit											
ストレージ・コントローラー ServeRAID SCSI コントローラー 経由でテープ装置は接続できません。																
19K4646	PCI Ultra160 SCSI アダプター	46,700円	4 x ()		64bit											
06P5738	ServeRAID-4Mx Ultra160 SCSI コントローラー (2チャンネル)	182,000円	x ()		64bit											
06P5740	ServeRAID-4Lx Ultra160 SCSI コントローラー (1チャンネル)	84,900円	x ()		64bit											
32P0033	ServeRAID-6M コントローラー	148,000円	x ()		64bit											
02R0988	ServeRAID-6M コントローラー (256MB キャッシュ)	182,000円	x ()		64bit											
ファイバー・チャンネル・アダプター																
24P0960	FASiT FC2-133 ホスト・バス・アダプター	240,200円	x ()		64bit											
00N6881	FASiT ホスト・アダプター	214,000円	x ()		64bit											

- 6個のフルサイズ・PCI-X/PCI (64bit-133MHz x3 もしくは 64bit-100MHz x6) ホット・プラグ対応のI/Oスロットを標準装備。
- 標準で、3.5m リモートI/Oケーブル1本、3.5m インターコネクト・ケーブル1本およびラックマウント・キットが同梱されます。
- 6個のフルサイズ・PCI-X/PCI (64bit-133MHz x3 もしくは 64bit-100MHz x6) ホット・プラグ対応のI/OスロットをRXE-100に追加します。24cm インターコネクト・ケーブルが標準で同梱されます。
- 限定供給品。

システム構成ガイド

UPS接続ガイド

ネットワーク経由でUPSを管理する場合

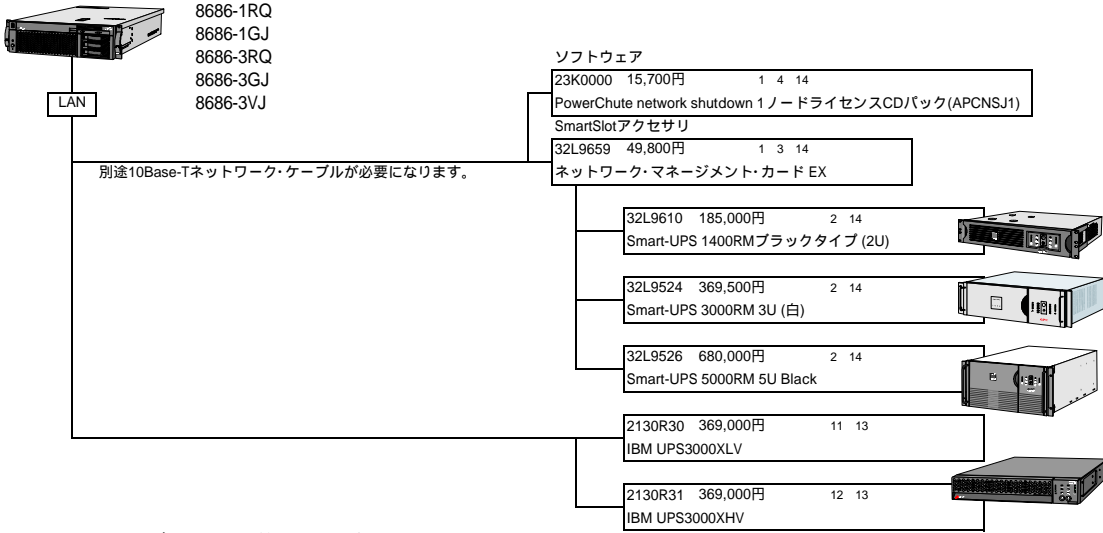

シリアル・ケーブルでUPSを管理する場合

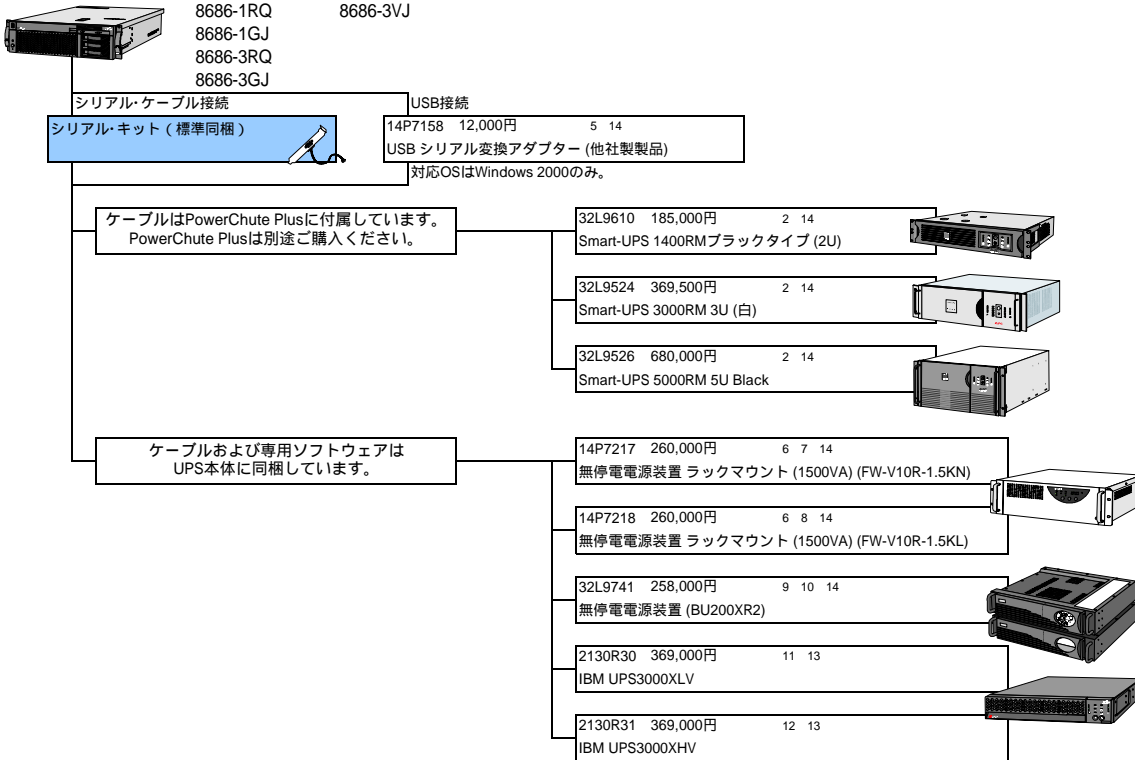

- 1 IBMが取り扱う他社製品。(株)アンペールによる保証サービスが適用されます。
- 2 IBM仕様のAPC Smart UPS (黒色、EPOケーブル標準)。IBMが取り扱う他社製品。(株)アンペールによる保証サービスが適用されます。
- 3 HTTP (Webブラウザー)、Telnet、またはSNMP管理機構を介して遠隔地のUPS (SU700以上)を制御・管理するSmartSlotアクセサリ。100Base-TX (UTP/RJ45)Ethernet対応。
- 4 Web/SNMP Management Card (32L9625)が装着されたAPC製UPSを管理するソフトウェア。Webブラウザを使用し、リモートから、UPSに接続されたコンピュータシステムの設定やシャットダウン、リポートが可能。対応OSはWindows NT 4.0 SP6a以降/2000 SP1以降/Linux。PowerChute network shutdownはインストーラごとにはライセンスが必要です。
- 5 インターフェイス-RS-232Cシリアル・ポート x 1。対応OS-Windows 2000。
- 6 IBMが取り扱う他社製品。槽崎産業株式会社による保証サービスが適用されます。
- 7 ラック型、高さ3U。使用目的に応じた管理設定ができる各種Windows版ソフトウェアを標準添付 (ケーブル付)。
- 8 ラック型、高さ3U。使用目的に応じた管理設定ができる各種Linux版ソフトウェアを標準添付 (ケーブル付)。
- 9 IBMが取り扱う他社製品。保証サービスはオムロン株式会社より提供されます。
- 10 UPS電源管理用のソフトウェア「PowerAssistant」、及び通信ケーブルは標準添付です。サポートOSは、WindowsXp/2000/NT4.0/Me/98/95、Linux。
- 11 ラック型 (2U)および縦置きをサポートします。100V対応。
- 12 ラック型 (2U)および縦置きをサポートします。200V対応。
- 13 PowerChute Business Edition およびPowerChute Network Shutdownを同梱します。サポートOSはWindows NT4.0/2000/XP、Netware 6.0、Redhat Linux 7.3です。
- 14 標準価格。

システム構成ガイド

ServeRAIDコントローラー構成例

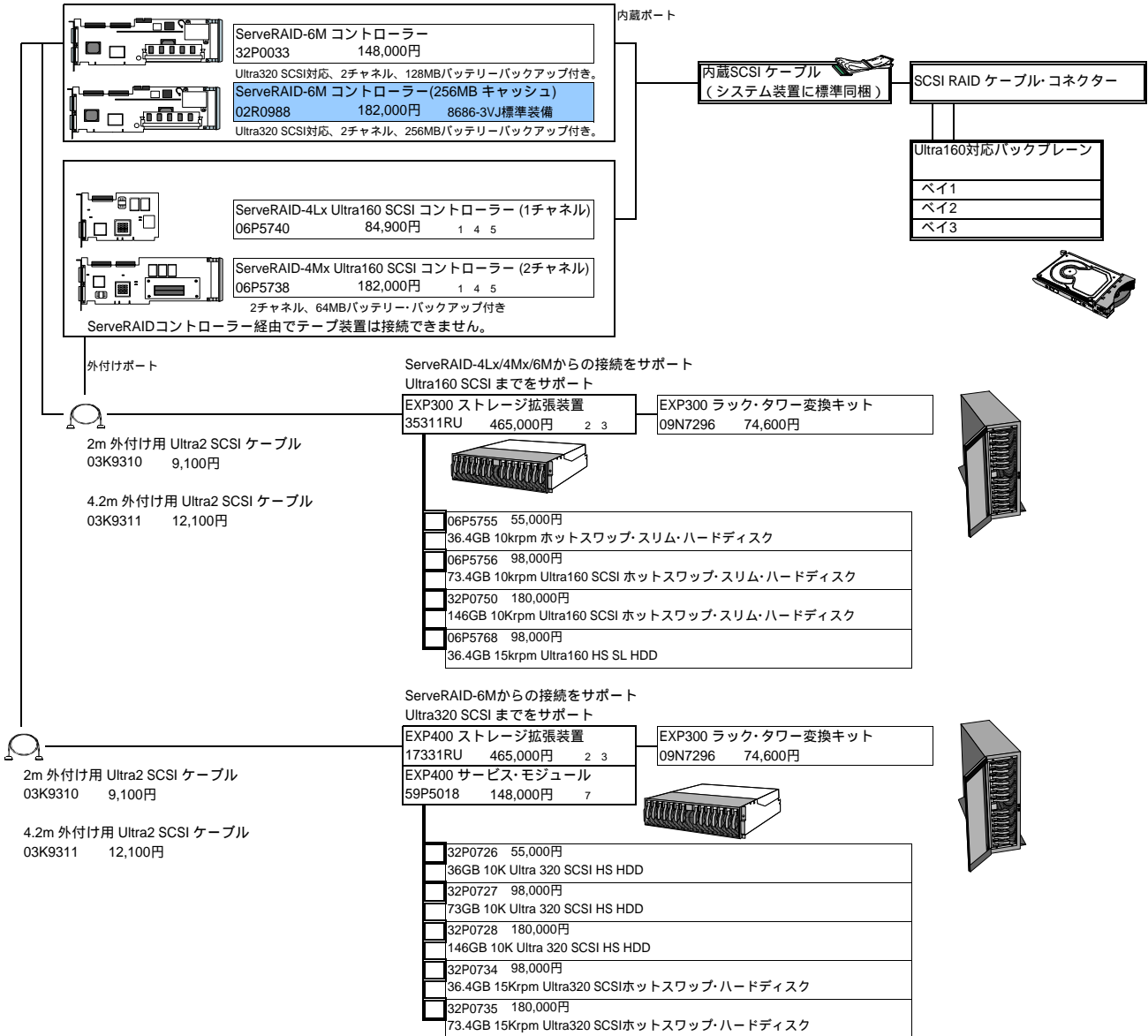

ServeRAID コントローラー導入ガイド

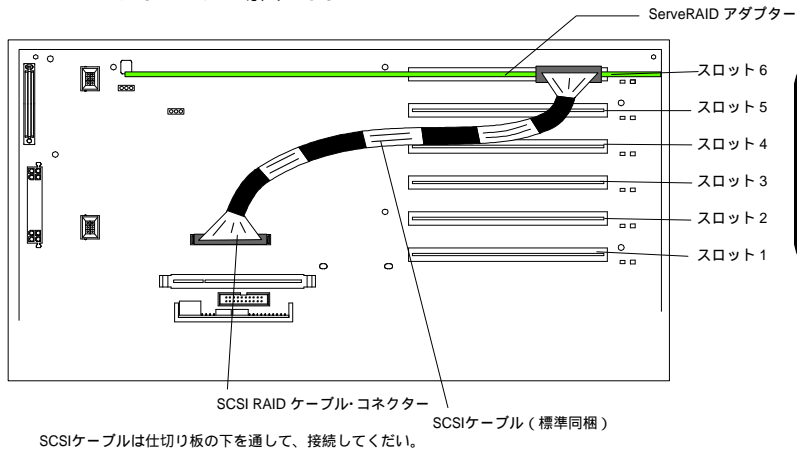

ServeRAIDコントローラーを導入する場合、SCSI RAID ケーブル・コネクタとServeRAIDコントローラーの内蔵ポートをSCSIケーブル(同梱品)で接続してください。また、SCSI RAID ケーブル・コネクタに、SCSIケーブル(同梱品)を接続した場合、スロット1にはフルサイズのPCIカードを導入できません。

- 最新のドライバーは下記ダウンロードサイトからダウンロード可能です。
<http://www.ibm.com/support/xseries.html>
- 内蔵するハードディスクは別途必要となります。
- 標準で2m外付け用Ultra2 SCSIケーブル(03K9310)が1本同梱されています。
- システムの構成は、ServerGuide Setup and Installation CD (6.0.3Aまたは、それ以降のバージョン)を使用して行ってください。
- ServeRAID-4 & RedHat 7.2の組み合わせはServeRAIDのデバイスドライバーV4.80で正式サポートされます。なお、4.80レベルのドライバーはRedhat 7.20の最新のカーネル・パッチ(2.4.9-7以降)にも入っていますので、これをそのまま使用することもできます。
- Ultra320 SCSI対応、2チャンネル、128MBバッテリーバックアップ付き、PCI-X 64bit-133MHz。
- EXP400に2台のServerの共有とクラスタリングを可能にします。

システム構成ガイド

外付けテープ装置構成ガイド

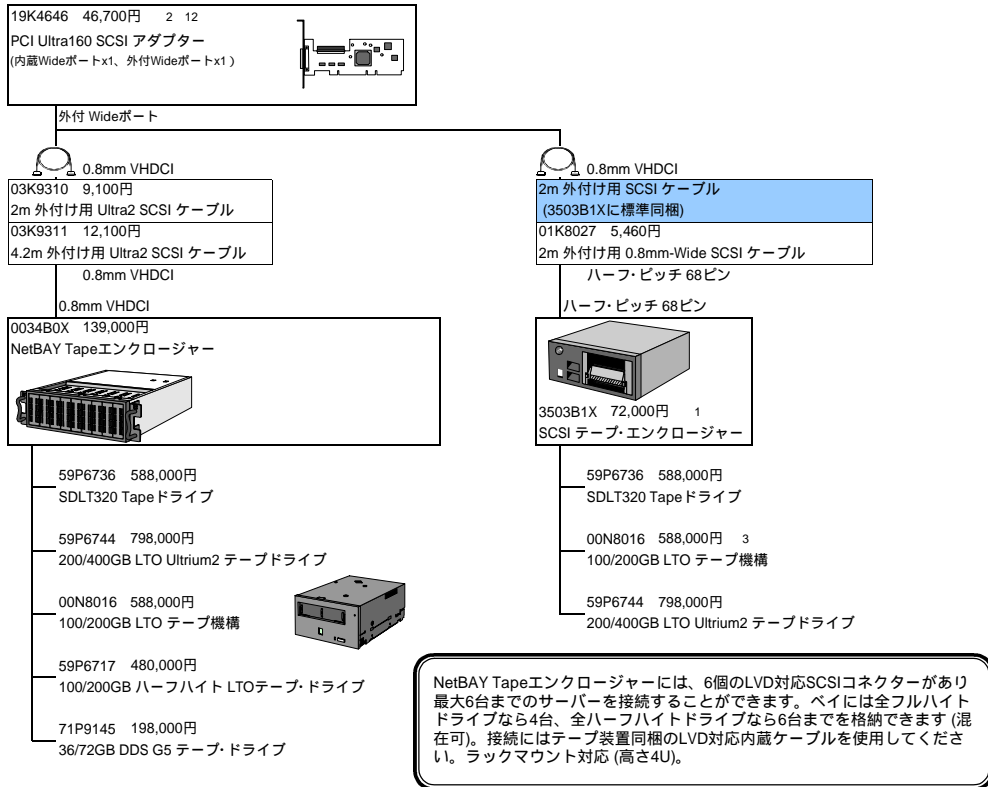

3607シリーズ 1.6/3.2TB LTOオートローダー構成ガイド



SDLT/LTO モジュラー・テープ・ライブラリ構成ガイド

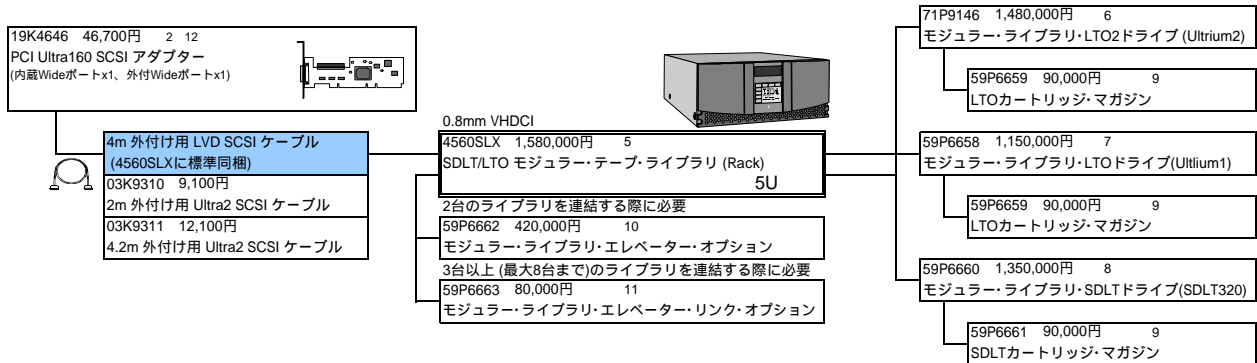

- 2m SCSI ケーブル (68ピン-0.8mm VHDCI) およびターミネーター付き。
- PCI Ultra160 SCSI アダプターを導入している状態で、"resource allocation failure" エラーが出る場合には、Adaptec FTPサイト "<http://download.adaptec.com/>" より、"29160LP_bios_3100.exe" をダウンロードして実行してください。(2001年8月7日現在)
- 3503B1Xに格納する場合、2002年3月20日以降IBM出荷分より対応。
- テープ装置を接続する際は、テープ装置に同梱されるLVD対応ケーブルをご使用ください。
- SDLTまたはLTOのテープ・ドライブを各モジュール1台、最大2台まで導入可能。
- Ultrium2規格。LTOカートリッジ・マガジン (59P6659)を同時に導入してください。
- Ultrium1規格。LTOカートリッジ・マガジン (59P6659)を同時に導入してください。
- SDLT320規格。SDLTカートリッジ・マガジン (59P6661)を同時に導入してください。
- 4560SLXあたり1セット導入できます。
- 2台のライブラリを連結する際に必要。
- 3台以上 (最大8台まで)のライブラリを連結する際に必要。
- 限定供給品。

システム構成ガイド

ファイバー・チャネル 構成例

このファイバー・チャネル構成例はこのモデルで構成可能な構成をすべて示しているわけではありません。
 ホスト・アダプターおよびファイバー・チャネル機器の接続には、それぞれ採用されているプラグ (GBIC、SFPモジュール)、ケーブル (LC-LC、SC-SC、LC-SC)を使用する必要があります。

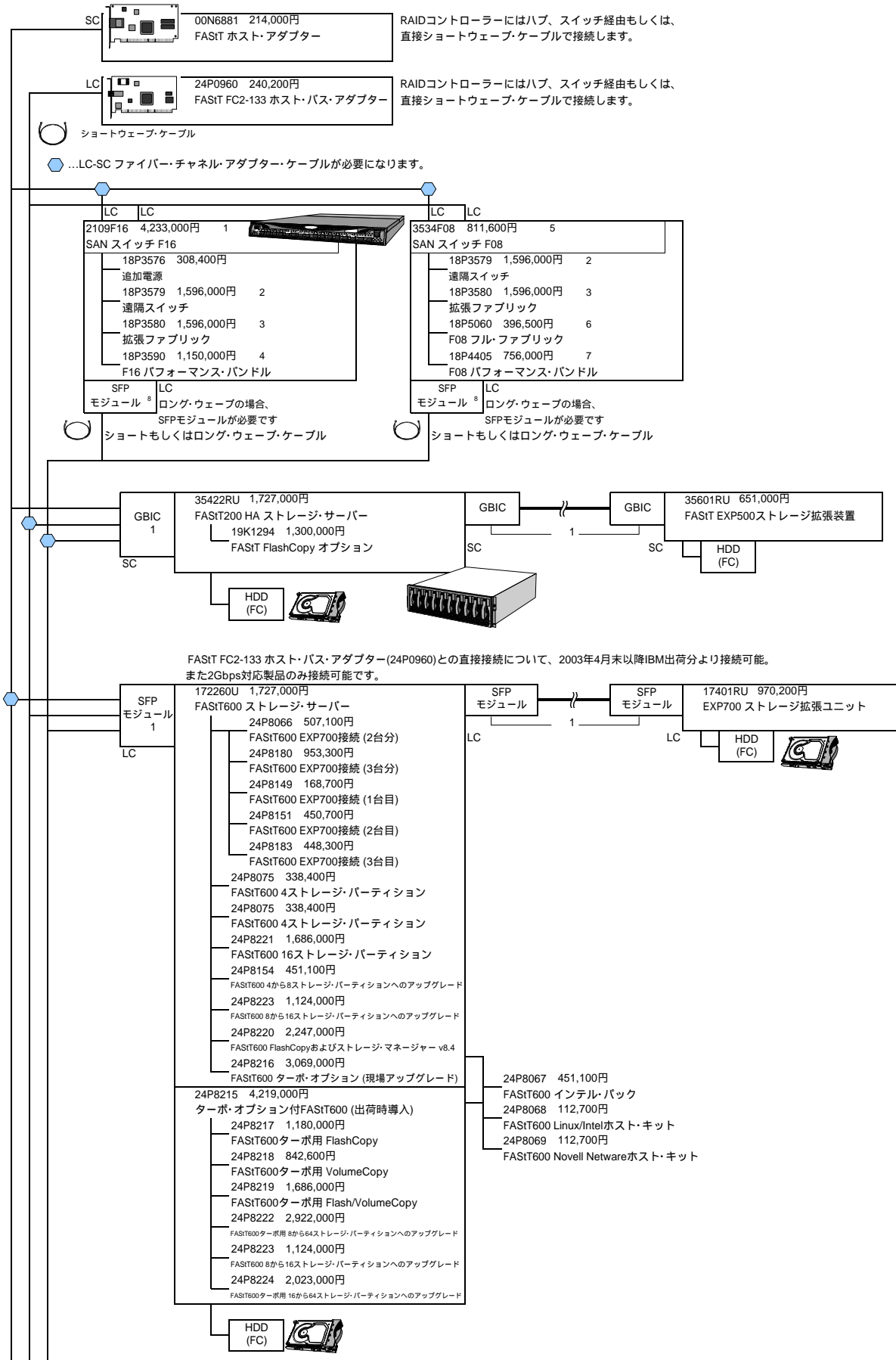

システム構成ガイド

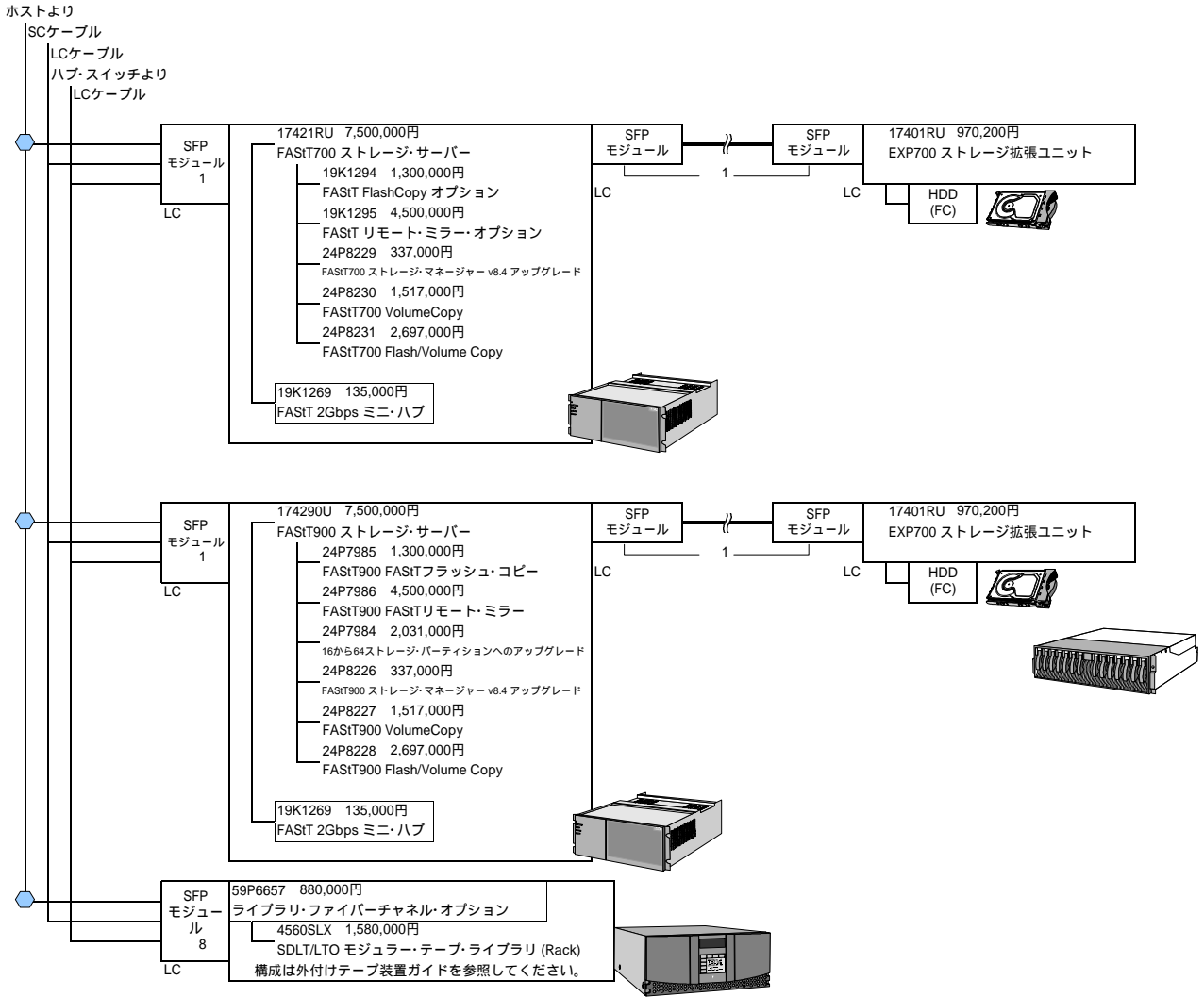

LC-SCファイバー・チャンネル・アダプター・ケーブル接続ガイド

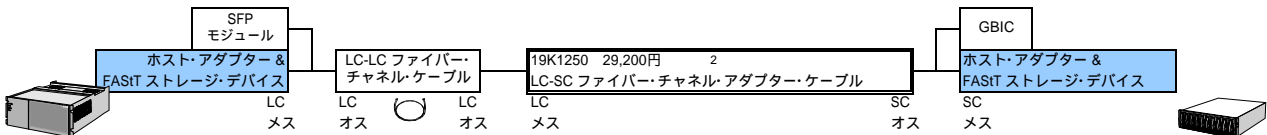

番号	品名	IBMダイレクト価格	選択欄 x 個数
ハードディスク・オプション (ファイバー・インターフェイス)			
06P5761	2Gbps FC 36.4GB/10K ディスク・ドライブ	275,000円	x ()
06P5762	2Gbps FC 73.4GB/10K ディスク・ドライブ	583,000円	x ()
32P0765	2Gbps FC 146.8GB/10K ディスク・ドライブ	1,149,000円	x ()
06P5771	2Gbps FC 18.2GB/15K ディスク・ドライブ	184,800円	x ()
06P5772	2Gbps FC 36.4GB/15K ディスク・ドライブ	401,500円	x ()
32P0768	2Gbps FC 73.4GB/15K ディスク・ドライブ	864,500円	x ()
GBIC・SC-SCケーブル			
03K9308	ショート・ウェーブ GBIC	48,500円	x ()
03K9307	ロング・ウェーブ GBIC	182,000円	x ()
36L9973	ファイバー・チャンネル・ケーブル (1m)	14,900円	x ()
03K9306	5m ファイバー・チャンネル・ショート・ウェーブ・ケーブル	12,100円	x ()
03K9305	25m ファイバー・チャンネル・ショート・ウェーブ・ケーブル	24,200円	x ()
SFPモジュール・LC-LCケーブル			
19K1271	ショート・ウェーブ SFPモジュール	58,200円	x ()
19K1272	ロング・ウェーブ SFPモジュール	133,200円	x ()
19K1247	LC-LC ファイバー・チャンネル・ケーブル (1m)	14,500円	x ()
19K1248	LC-LC ファイバー・チャンネル・ケーブル (5m)	18,500円	x ()
19K1249	LC-LC ファイバー・チャンネル・ケーブル (25m)	34,600円	x ()
LC-SC変換ケーブル			
19K1250 ²	LC-SC ファイバー・チャンネル・アダプター・ケーブル	29,200円	x ()

FASiTストレージ・マネージャのアップグレードは以下のWebサイトより無償ダウンロード可能です。

<http://www.ibm.com/support/us/>

Get product support for: Storage Disk storage systems: FASiT Storage Servers

1 接続には、双方の装置にそれぞれ同タイプのGBICもしくはSFPモジュールが必要になります。またGBIC間、SFPモジュール間はそれぞれ対応したファイバー・チャンネル・ケーブルで接続してください。詳しくはP.I-24「IBM @server xSeries/Netfinity ファイバー・チャンネル製品」を参照してください。

2 SC対応のホスト・アダプターおよびFASiTストレージ・デバイスからLC対応ケーブルに接続されます。

システム構成ガイド



ラック構成ガイド 詳しい構成方法については、P.II-263 『IBN NetBAY ラック・ソリューション (システム構成ガイド)』または、IBMホームページの<http://www.ibm.com/jp/servers/eserver/xseries/>を参照してください。

□ ...ダイレクト・ラック・マウント

格納スペース：42U
9306420 261,000円 1
NetBAY42 SR

9306421 244,000円 1 2
NetBAY42 SX

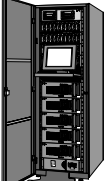

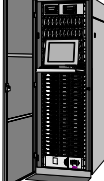

格納スペース：42U
930842S 533,000円 1
NetBAY42 ER キャビネット

格納スペース：42U
930842E 482,000円 1 2
NetBAY42 EX キャビネット



格納スペース：25U
9306250 182,000円 1 3
NetBAY25 スタンダード・ラック

格納スペース：11U
9306110 78,000円 1
NetBAY11 スタンダード・ラック

システム装置・コンソールサポート

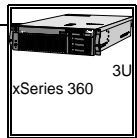

32P1636 78,000円 25cm KVM 変換オプション	1735L04 128,000円 4 Port ローカル・コンソール・マネージャ
32P1652 78,000円 1.5m KVM 変換オプション	1735R16 680,000円 16 Port リモート・コンソール・マネージャ
09N4293 11,200円 2m コンソール・ケーブル	09N4291 205,000円 コンソール・スイッチ (2x8ポート)
94G7447 7,280円 3.6m コンソール・ケーブル	09N4290 109,000円 コンソール・スイッチ (1x4ポート)

1Uもしくは側面に設置

6636AB2 41,800円 4	ThinkVision L150モニター
6636HB1 47,800円 4	ThinkVision L150p
6734HB0 69,800円 4	ThinkVision L170p モニター
9494HB0 129,800円 4	T860 18.1型TFTハイブリッドカラー・モニター (黒)

94G7442 12,100円
固定棚 2U~
最大45kgまでの装置を設置可能。
固定棚自体の高さ：18mm

パワーサポート

標準電源コード

90P4859 1,800円
NEMAS-15P to IEC C13 電源ケーブル (4.3m)

100V

32L9610 185,000円 5 11 12	Smart-UPS 1400RMブラックタイプ (2U)
32L9524 369,500円 5 11 12	Smart-UPS 3000RM 3U (白)
74P7217 260,000円 11 12 3U	無停電電源装置 (FW-V10R-1.5KN)
32L9741 258,000円 11 12 4U	無停電電源装置 (BU200XR2)

100V

2130R30 369,000円 2U	IBM UPS3000XLV
2130R31 369,000円 2U	IBM UPS3000XHV
32L9526 680,000円 5 11 12	Smart-UPS 5000RM 5U Black

200V

NetBAY ラック PDU シリズ	6
--------------------	---

1側面設置領域に対し2個設置可能

その他

94G6670 6,060円 1Ux2,3U,5Uセット
ブラック・パネル・キット

ストレージ

35311RU 465,000円 3U
EXP300 ストレージ拡張装置

17331RU 465,000円 3U
EXP400 ストレージ拡張装置

0034B0X 139,000円 4U
NetBAY Tapeエンクロージャー

360726X 1,890,000円 2U
3607シリーズ 1.6/3.2TB LTOオートローダー

4560SLX 1,580,000円 5U
SDLT/LTO モジュラー・テープ・ライブラリ (Rack)

174290U 7,500,000円 4U
FASiT900 ストレージ・サーバー

17421RU 7,500,000円 4U
FASiT700 ストレージ・サーバー

172260U 1,727,000円 3U
FASiT600 ストレージ・サーバー

35422RU 1,727,000円 3U
FASiT200 HA ストレージ・サーバー

2109F16 4,233,000円 1U
SAN スイッチ F16

3534F08 811,600円 1U
SAN スイッチ F08



17401RU 970,200円 3U
EXP700 ストレージ拡張ユニット

35601RU 651,000円 3U
FASiT EXP500 ストレージ拡張装置

94G7444 24,200円
モニター棚

63317JN 19,800円 9U
E54CRTカラー・モニター (黒)

63327HN 24,000円 10U
E74 CRT カラー・モニター (黒)

28L4707 20,000円 1U~3U
キーボード・トレイ (ケーブル付き)

31P7433 5,900円 7
プリファード 109 キーボード (黒)

28L3677 3,300円
スリーク・マウス (黒)

28L3652 7,300円 8
スペース・サーバー キーボード II (黒)

32P1032 280,000円 9 1U
1Uフラット・パネル・モニター・コンソール・キット

28L3652 7,300円 8
スペース・サーバー キーボード II (黒)

32P1703 248,000円 10 2U
NetBAY 2Uフラットパネル・コンソール・キット

28L3652 7,300円 8
スペース・サーバー キーボード II (黒)

- 1 1Uサーバーを格納可能なフロント・ドアを装備したラック。
- 2 NetBAY 42を複数台増設するためのラックです。ロック付き左右2枚のサイド・パネルは含まれません。
- 3 ラック内のすべてのオープン・スペースには冷却のためにブラック・パネル・キット (94G6670)を取り付けてください。
- 4 28L4707に装着できませんので、ラックマウントできません。外付けで使用してください。
- 5 2台もしくは3台のサーバーを1台のUPSに接続する場合、SmartSlot Interface Expander (AP9607) (P/N 69H7175)とOS別専用ケーブルが必要になります。
- 6 P.II-263 『IBN NetBAY ラック・ソリューション (システム構成ガイド)』でもご案内していますのでご参照ください。
- 7 詳しい構成方法については、P.II-263 『IBN NetBAY ラック・ソリューション (システム構成ガイド)』をご参照ください。
- 8 バームレスト付き109日本語キーボード。
- 9 幅約37cmの省スペース型キーボード。トラックポイント付き。
- 10 1Uサイズに格納可能な、15型TFT液晶カラー・モニター、キーボードトレイ、ラック対応レールのキット。
- 11 2Uサイズに格納可能な、15型TFT液晶カラー・モニター、キーボードトレイ、ラック対応レールのキット。
- 12 標準価格。
- 13 IBMが取り扱う他社製品。詳細に関しましては、<http://www-6.ibm.com/jp/servers/eserver/xseries/system/guide.html>「UPS選択の指標(PDF)」を参照してください。

構成一覧

製品番号	品名	IBMダイレクト価格	個数	見積り額	高さ	高さ合計	備考
システム装置							
8686-1RQ	Xeon MP 2GHz/1MB,1GBメモリー	1,600,000円	x ()		3U		
8686-1GJ	Xeon MP 2GHz/1MB,1GBメモリー-Windows 2000 Advanced Server同梱	2,000,000円	x ()		3U		
8686-3RQ	Xeon MP 2.80GHz/2MB x 2,2GBメモリー	4,200,000円	x ()		3U		
8686-3GJ	Xeon MP 2.80GHz/2MB x2,2GBメモリー-Windows 2000 Advanced Server同梱	4,600,000円	x ()		3U		
8686-3VJ	xSeries 360 (8686-3VJ) Veritas 同梱モデル	5,210,000円	x ()		3U		
プロセッサ							
73P8805	Xeon MP 2.0GHz/1MB L3 キャッシュ	700,000円	x ()				
73P8807	Xeon MP 2.8GHz/2MB L3 キャッシュ	1,700,000円	x ()				
メモリー							
33L3281	256MB PC1600 ECC DDR SDRAM RDIMMメモリー	26,000円	x ()				
33L3283	512MB PC1600 ECC DDR SDRAM RDIMMメモリー	45,000円	x ()				
33L3285	1GB PC1600 ECC DDR SDRAM RDIMMメモリー	116,000円	x ()				
PCIアダプターカード							
34L5202	High-Speed 100/16/4 Token-Ring PCI マネジメント・アダプター	34,000円	x ()				
34L5002	16/4 TOKEN-RING PCI マネジメント・アダプター	25,000円	x ()				
22P7801	NetXtreme 1000 SX ファイバーEthernetアダプター	98,000円	x ()				
31P6401	NetXtreme1000 デュアルポートEthernetアダプター	55,000円	x ()				
31P6301	NetXtreme 1000T Ethernetアダプター	35,000円	x ()				
22P6801	PRO/1000 XTサーバ...アダプター	35,000円	x ()				
06P3601	10/100 Ethernet サーバ...アダプター	13,000円	x ()				
19K4646	PCI Ultra160 SCSI アダプター	46,700円	x ()				
06P5738	ServeRAID-4Mx Ultra160 SCSI コントローラー (2チャネル)	182,000円	x ()				
06P5740	ServeRAID-4Lx Ultra160 SCSI コントローラー (1チャネル)	84,900円	x ()				
32P0033	ServeRAID-6M コントローラー	148,000円	x ()				
02R0988	ServeRAID-6M コントローラー(256MB キャッシュ)	182,000円	x ()				
24P0960	FAST FC2-133 ホスト・バス・アダプター	240,200円	x ()				
00N6881	FAST ホスト・アダプター	214,000円	x ()				
リモート拡張ユニット							
8684-1RX	RXE-100 リモート拡張ユニット	660,000円	x ()		3U		
31P5998	6スロット拡張キット	250,000円	x ()				
31P6087	3.5m インターコネクタケーブルキット	7,500円	x ()				
31P6088	8m インターコネクタケーブルキット	12,000円	x ()				
31P6102	3.5m リモートI/Oケーブルキット	90,000円	x ()				
31P6103	8m リモートI/Oケーブルキット	120,000円	x ()				
ハードディスク・ドライブ							
06P5755	36.4GB 10krpm ホットスワップ・スリム・ハードディスク	55,000円	x ()				EXP300共用
06P5756	73.4GB 10krpm Ultra160 SCSI ホットスワップ・スリム・ハードディスク	98,000円	x ()				EXP300共用
32P0750	146GB 10Krpm Ultra160 SCSI ホットスワップ・スリム・ハードディスク	180,000円	x ()				EXP300共用
06P5768	36.4GB 15krpm Ultra160 HS SL HDD	98,000円	x ()				EXP300共用
35311RU	EXP300 ストレージ拡張装置	465,000円	x ()		3U		
17331RU	EXP400 ストレージ拡張装置	465,000円	x ()		3U		
59P5018	EXP400 サービス・モジュール	148,000円	x ()				
09N7296	EXP300 ラック・タワー変換キット	74,600円	x ()				EXP300/EXP400共用
32P0726	36GB 10K Ultra 320 SCSI HS HDD	55,000円	x ()				EXP400のみ
32P0727	73GB 10K Ultra 320 SCSI HS HDD	98,000円	x ()				EXP400のみ
32P0728	146GB 10K Ultra 320 SCSI HS HDD	180,000円	x ()				EXP400のみ
32P0734	36.4GB 15Krpm Ultra320 SCSIホットスワップ・ハードディスク	98,000円	x ()				EXP400のみ
32P0735	73.4GB 15Krpm Ultra320 SCSIホットスワップ・ハードディスク	180,000円	x ()				EXP400のみ
テープ装置							
71P9145	36/72GB DDS G5 テープ・ドライブ	198,000円	x ()				
59P6736	SDLT320 Tapeドライブ	588,000円	x ()				
59P6717	100/200GB ハーフハイト LTOテープ・ドライブ	480,000円	x ()				
00N8016	100/200GB LTO テープ機構	588,000円	x ()				
59P6744	200/400GB LTO Ultrium2 テープドライブ	798,000円	x ()				
360726X	3607シリーズ 1.6/3.2TB LTOオートローダー	1,890,000円	x ()		2U		
4560SLX	SDLT/LTO モジュラー・テープ・ライブラリ (Rack)	1,580,000円	x ()		5U		
59P6657	ライブラリ・ファイバーチャネル・オプション	880,000円	x ()				
71P9146	モジュラー・ライブラリ・LTO2ドライブ (Ultrium2)	1,480,000円	x ()				
59P6658	モジュラー・ライブラリ・LTOドライブ (Ultrium1)	1,150,000円	x ()				
59P6659	LTOカートリッジ・マガジン	90,000円	x ()				
59P6660	モジュラー・ライブラリ・SDLTドライブ (SDLT320)	1,350,000円	x ()				
59P6661	SDLTカートリッジ・マガジン	90,000円	x ()				
59P6662	モジュラー・ライブラリ・エレベーター・オプション	420,000円	x ()				
59P6663	モジュラー・ライブラリ・エレベーター・リンク・オプション	80,000円	x ()				
3503B1X	SCSI テープ・エンクロージャー	72,000円	x ()		4U		固定棚に架せた場合
0034B0X	NetBAY Tapeエンクロージャー	139,000円	x ()		4U		
25L9637	100/200GB LTO-1 / ARCserve キット	730,000円	x ()				
25L9638	100/200GB LTO-1 / ARCserve + DR キット	790,000円	x ()				
25L9639	36/72GB DDS-G5 / ARCserve キット	350,000円	x ()				
25L9640	36/72GB DDS-G5 / ARCserve + DR キット	410,000円	x ()				
25L9645	100/200GB LTO-HH / ARCserve キット	700,000円	x ()				
25L9646	100/200GB LTO-HH / ARCserve + DR キット	760,000円	x ()				
25L9647	200/400GB LTO-2 / ARCserve キット	800,000円	x ()				
25L9648	200/400GB LTO-2 / ARCserve + DR キット	860,000円	x ()				
25L9655	LTOオートローダー/ARCserve キット	1,980,000円	x ()				
25L9656	LTOオートローダー/ARCserve + DR キット	2,040,000円	x ()				
71P9153	IBM SDLT I データカートリッジ5巻バック	140,000円	x ()				
71P9159	IBM LTO Ultrium2 データカートリッジ5巻バック	105,000円	x ()				
71P9152	IBM LTO Ultrium1 データカートリッジ5巻バック	75,000円	x ()				
71P9158	IBM DDS G5 データカートリッジ5巻バック	36,000円	x ()				
その他							
22P7047	8倍速DVD-ROMスリム・ドライブ	24,800円	x ()				
02K6881	ウルトラスリム56W ACアダプター II	5,800円	x ()				
14P7158	USB シリアル変換アダプター (他社製製品)	12,000円	x ()				
03K9309	システム管理インターコネクタケーブルキット	12,700円	x ()				
31P6108	xSeries 370W ホットスワップ・リダンダント電源機構	38,000円	x ()				
インプットデバイス							
31P7433	プリファード 109 キーボード (黒)	5,900円	x ()				
28L3677	スリーク・マウス (黒)	3,300円	x ()				
28L3652	スペース・サーバー キーボード II (黒)	7,300円	x ()				
モニター							
63317JN	E54CRTカラー・モニター (黒)	19,800円	x ()		9U		モニター使用時
63327HN	E74 CRT カラー・モニター (黒)	24,000円	x ()		10U		モニター使用時
6636AB2	ThinkVision L150モニター	41,800円	x ()				ラック外部に設置
6636HB1	ThinkVision L150p	47,800円	x ()				ラック外部に設置
6734HB0	ThinkVision L170p モニター	69,800円	x ()				ラック外部に設置
9494HB0	T860 18.1型TFTハイブリット カラー・モニター (黒)	129,800円	x ()				ラック外部に設置
32P1032	1U フラット・パネル・モニター・コンソール・キット	280,000円	x ()		1U		
32P1703	NetBAY 2U フラットパネル・コンソール・キット	248,000円	x ()		2U		
UPS 選択したUPSをご記入ください。							
			x ()		U		

構成一覧

製品番号	品名	IBMダイレクト価格	個数	見積り額	高さ	高さ合計	備考
ファイバーチャネル製品							
174290U	FAST900 ストレージ・サーバー	7,500,000円	x ()		4U		
17421RU	FAST700 ストレージ・サーバー	7,500,000円	x ()		4U		
19K1269	FAST 2Gbps ミニ・ハブ	135,000円	x ()				
24P7985	FAST900 FASTフラッシュ・コピー	1,300,000円	x ()				
24P7986	FAST900 FASTリモート・ミラー	4,500,000円	x ()				
24P7984	16から64ストレージ・パーティションへのアップグレード	2,031,000円	x ()				
24P8226	FAST900 ストレージ・マネージャー v8.4 アップグレード	337,000円	x ()				
24P8227	FAST900 VolumeCopy	1,517,000円	x ()				
24P8228	FAST900 Flash/Volume Copy	2,697,000円	x ()				
19K1294	FAST FlashCopy オプション	1,300,000円	x ()				
19K1295	FAST リモート・ミラー オプション	4,500,000円	x ()				
24P8229	FAST700 ストレージ・マネージャー v8.4 アップグレード	337,000円	x ()				
24P8230	FAST700 VolumeCopy	1,517,000円	x ()				
24P8231	FAST700 Flash/Volume Copy	2,697,000円	x ()				
24P8215	ターボ・オプション付FAST600 (出荷時導入)	4,219,000円	x ()		3U		
24P8217	FAST600ターボ用 FlashCopy	1,180,000円	x ()				
24P8218	FAST600ターボ用 VolumeCopy	842,600円	x ()				
24P8219	FAST600ターボ用 Flash/VolumeCopy	1,686,000円	x ()				
24P8222	FAST600ターボ用 8から64ストレージ・パーティションへのアップグレード	2,922,000円	x ()				
24P8224	FAST600ターボ用 16から64ストレージ・パーティションへのアップグレード	2,023,000円	x ()				
172260U	FAST600 ストレージ・サーバー	1,727,000円	x ()		3U		
24P8216	FAST600 ターボ・オプション (現場アップグレード)	3,069,000円	x ()				
24P8220	FAST600 FlashCopyおよびストレージ・マネージャー v8.4	2,247,000円	x ()				
24P8067	FAST600 インテル・バック	451,100円	x ()				
24P8068	FAST600 Linux/Intelホスト・キット	112,700円	x ()				
24P8069	FAST600 Novell Netwareホスト・キット	112,700円	x ()				
24P8066	FAST600 EXP700接続 (2台分)	507,100円	x ()				
24P8180	FAST600 EXP700接続 (3台分)	953,300円	x ()				
24P8149	FAST600 EXP700接続 (1台目)	168,700円	x ()				
24P8151	FAST600 EXP700接続 (2台目)	450,700円	x ()				
24P8183	FAST600 EXP700接続 (3台目)	448,300円	x ()				
24P8075	FAST600 4ストレージ・パーティション	338,400円	x ()				
24P8157	FAST600 8ストレージ・パーティション	563,900円	x ()				
24P8221	FAST600 16ストレージ・パーティション	1,686,000円	x ()				
24P8154	FAST600 4から8ストレージ・パーティションへのアップグレード	451,100円	x ()				
24P8223	FAST600 8から16ストレージ・パーティションへのアップグレード	1,124,000円	x ()				
19K1121	FAST200 RAIDコントローラー	672,000円	x ()				
35422RU	FAST200 HA ストレージ・サーバー	1,727,000円	x ()		3U		
2109F16	SAN スイッチ F16	4,233,000円	x ()		1U		
18P3576	追加電源	308,400円	x ()				
18P3590	F16 パフォーマンス・バンドル	1,150,000円	x ()				
3534F08	SAN スイッチ F08	811,600円	x ()		1U		
18P5060	F08 フル・ファブリック	396,500円	x ()				
18P4405	F08 パフォーマンス・バンドル	756,000円	x ()				
18P3579	遠隔スイッチ	1,596,000円	x ()				
18P3580	拡張ファブリック	1,596,000円	x ()				
35601RU	FAST EXP500ストレージ拡張装置	651,000円	x ()		3U		
17401RU	EXP700 ストレージ拡張ユニット	970,200円	x ()		3U		
06P5761	2Gbps FC 36.4GB/10K ディスク・ドライブ	275,000円	x ()				
06P5762	2Gbps FC 73.4GB/10K ディスク・ドライブ	583,000円	x ()				
32P0765	2Gbps FC 146.8GB/10K ディスク・ドライブ	1,149,000円	x ()				
06P5771	2Gbps FC 18.2GB/15K ディスク・ドライブ	184,800円	x ()				
06P5772	2Gbps FC 36.4GB/15K ディスク・ドライブ	401,500円	x ()				
32P0768	2Gbps FC 73.4GB/15K ディスク・ドライブ	864,500円	x ()				
03K9308	ショート・ウェーブ GBIC	48,500円	x ()				
03K9307	ロング・ウェーブ GBIC	182,000円	x ()				
36L9973	ファイバー・チャネル・ケーブル (1m)	14,900円	x ()				
03K9306	5m ファイバー・チャネル・ショート・ウェーブ・ケーブル	12,100円	x ()				
03K9305	25m ファイバー・チャネル・ショート・ウェーブ・ケーブル	24,200円	x ()				
19K1271	ショート・ウェーブ SFPモジュール	58,200円	x ()				
19K1272	ロング・ウェーブ SFPモジュール	133,200円	x ()				
19K1247	LC-LC ファイバー・チャネル・ケーブル (1m)	14,500円	x ()				
19K1248	LC-LC ファイバー・チャネル・ケーブル (5m)	18,500円	x ()				
19K1249	LC-LC ファイバー・チャネル・ケーブル (25m)	34,600円	x ()				
19K1250	LC-SC ファイバー・チャネル・アダプター・ケーブル	29,200円	x ()				
ラック・オプション							
94G7444	モニター棚	24,200円	x ()				
28L4707	キーボード・トレイ (ケーブル付き)	20,000円	x ()				
94G7442	固定棚	12,100円	x ()				2U-
94G6670	ブラック・パネル・キット	6,060円	x ()				10U (1Ux2, 3Ux1, 5Ux1)
ラック関連製品							
32P1761	DPI 100-127V PDU NEMA L5-15P	35,000円	x ()				ラック側面設置領域
32P1736	DPI 100/200V PDU L5-20P/L6-20P	45,000円	x ()				ラック側面設置領域
32P1751	DPI FE PDU NEMA L5-30P	98,000円	x ()				ラック側面設置領域
32P1766	DPI FE PDU NEMA L6-30P	98,000円	x ()				ラック側面設置領域
32P1767	DPI FE PDU IEC 309 2P+G 60A	198,000円	x ()				ラック側面設置領域
73P5847	IBM DPI 60A/208V 3相 HD C19 PDU (IEC309 3P+G)	298,000円	x ()				ラック側面設置領域
73P5855	IBM DPI 60A/208V 単相 HD C13 PDU (IEC309 2P+G)	298,000円	x ()				ラック側面設置領域
1735L04	4 Port ローカル・コンソール・マネージャ	128,000円	x ()				ラック側面設置領域もしくは モニター棚の後部
1735R16	16 Port リモート・コンソール・マネージャ	680,000円	x ()				ラック側面設置領域もしくは モニター棚の後部
32P1636	25cm KVM 変換オプション	78,000円	x ()				1735L04/1735R16用
32P1652	1.5m KVM 変換オプション	78,000円	x ()				1735L04/1735R16用
09N4291	コンソール・スイッチ (2 x 8ポート)	205,000円	x ()				ラック側面設置領域もしくは モニター棚の後部
09N4290	コンソール・スイッチ (1 x 4ポート)	109,000円	x ()				ラック側面設置領域もしくは モニター棚の後部
ケーブル							
01K9027	2m 外付け用 0.8mm-Wide SCSI ケーブル	5,460円	x ()				
03K9310	2m 外付け用 Ultra2 SCSI ケーブル	9,100円	x ()				
03K9311	4.2m 外付け用 Ultra2 SCSI ケーブル	12,100円	x ()				
09N4293	2m コンソール・ケーブル	11,200円	x ()				
94G7447	3.6m コンソール・ケーブル	7,280円	x ()				
90P4859	NEMA5-15P to IEC C13 電源ケーブル (4.3m)	1,800円	x ()				
94G7448	3.7m 電源コード C12	3,640円	x ()				
23K4809	IEC C13 to C20 ジャンパー・電源ケーブル (2.8m)	3,800円	x ()				
90P4849	IEC C19 to C20 ジャンパー・電源ケーブル (2.5m)	3,800円	x ()				
			合計	(円)	(U)		
ラック							
930842S	NetBAY42 ER キャビネット	533,000円	x ()				42U格納可能
930842E	NetBAY42 EX キャビネット	482,000円	x ()				42U格納可能
9306420	NetBAY42 SR	261,000円	x ()				42U格納可能
9306421	NetBAY42 SX	244,000円	x ()				42U格納可能
9306250	NetBAY25 スタンダード・ラック	182,000円	x ()				25U格納可能
9306110	NetBAY11 スタンダード・ラック	78,000円	x ()				11U格納可能

1 標準価格。
 2 IBMが取り扱う他社製品。
 3 NetBAY 42を複数台増設するためのラックです。ロック付き左右2枚のサイド・パネルは含まれません。
 4 限定供給品。

合計 (円)

UPS対応表

品名	番号	IBMダイレクト価格	xSeries 205	xSeries 225 ¹	xSeries 235	xSeries 255	xSeries 305	xSeries 335 ²	xSeries 345	xSeries 360	xSeries 445	xSeries 450	選択欄 x 個数
IBM純正UPS													
IBM UPS750TJV	21307TX	58,000円											x ()
IBM UPS1000TJV	21308TX	75,000円											x ()
IBM UPS1500TJV	21309TX	100,000円											x ()
IBM UPS3000XLV	2130R30 3 5	369,000円											x ()
IBM UPS3000XHV	2130R31 4 5	369,000円											x ()
APC UPS UPS電源管理ソフトウェア (PowerChute Plus (接続ケーブル付属))は別途ご購入ください。													
Smart-UPS 700-NT/2000/XP/Linux	32L9517 6 7 8	75,200円 24											x ()
Smart-UPS 1000 (SUA1000J)	32L9745 6 7	106,000円 24											x ()
Smart-UPS 1500 (SUA1500J)	32L9746 6 7	133,200円 24											x ()
Smart-UPS 2200	32L9520 6 7	210,800円 24											x ()
Smart-UPS 3000	32L9521 6 7	301,800円 24											x ()
Smart-UPS 1400RMブラックタイプ (2U)	32L9610 6 7	185,000円 24											x ()
Smart-UPS 3000RM 3U (白)	32L9524 6 7	369,500円 24											x ()
Smart-UPS 5000RM 5U Black	32L9526 6 7	680,000円 24											x ()
オムロン社製常時インバータ給電方式UPS 専用UPS電源管理ソフトウェア (PowerAssistant (接続ケーブル付属))標準添付。													
バックアップ電源 (BU70XS)	14P6777 9 10	98,000円 24											x ()
バックアップ電源 (BU100XS)	14P6776 9 10	118,000円 24											x ()
無停電電源装置 (BU100XR2)	32L9740 9 10	138,000円 24											x ()
無停電電源装置 (BU200XR2)	32L9741 9 10	258,000円 24											x ()
三菱社製常時インバータ給電方式UPS													
無停電電源装置 ラックマウント (1500VA) (FW-V10R-1.5KN)	14P7217 11 12	260,000円 24											x ()
無停電電源装置 ラックマウント (1500VA) (FW-V10R-1.5KL)	14P7218 11 13	260,000円 2											x ()

UPSオプション

番号	品名	IBMダイレクト価格	選択欄 x 個数
IBM純正UPS バッテリーオプション			
32P1692	UPS拡張バッテリー・バック	126,000円	x ()
APC UPS電源管理ソフトウェア UPS接続専用シリアル・ケーブル (1.8m)が同梱されます。(システム装置には同梱されません。)			
32L9321 6	PowerChute Plus for Windows NT/2000 (AP9009J)	15,700円 24	x ()
32L9248 6	PowerChute Plus for Novel (AP9003J)	15,700円 24	x ()
37L8445 6	PowerChute Plus for Unix (AP9004J)	23,700円 24	x ()
APC UPS Interface Kit for Linux Linux専用のUPS接続専用シリアル・ケーブル (1.8m)。(32L9529は69H7175使用時の専用ケーブルです。)			
32L9530 6 14	Interface Kit :C (PowerChute Plus-2000/Linux)	6,000円 24	x ()
32L9529 6 14	Interface Kit :B (PowerChute Plus-Unix/Linux)	6,000円 24	x ()
APC Network対応 UPS制御・管理オプション 別途CAT 5 Ethernet ケーブルが必要になります。			
32L9659 6 15	ネットワーク・マネージメント・カード EX	49,800円 24	x ()
23K0000 6 16	PowerChute network shutdown 1 ノードライセンスCDバック (APCNSJ1)	15,700円 24	x ()
23K0001 6 17	PowerChute network shutdown 1 ノードライセンスバック (APCNSJ1A)	13,500円 24	x ()
32L9748 6 17	PowerChute network shutdown 5 ノードライセンスバック (APCNSJ5A)	59,800円 24	x ()
32L9749 6 17	PowerChute network shutdown 10 ノードライセンスバック (APCNSJ10A)	109,800円 24	x ()
23K0002 6 17	PowerChute network shutdown 25 ノードライセンスバック (APCNSJ25A)	249,500円 24	x ()
三菱社製常時インバータ給電方式UPSオプション			
32L9665 11 18	8ポートシリアル拡張ユニット	38,800円 24	x ()
32L9135 11 19	拡張マルチボード	23,000円 24	x ()
32L9309 11 20	シャットダウンケーブル	6,000円 24	x ()
オムロン社製常時インバータ給電方式UPSオプション			
32L9742	無停電電源装置用増設バッテリー (BU100XR2用)	81,900円 24	x ()
32L9743	無停電電源装置用増設バッテリー (BU200XR2用)	81,900円 24	x ()
32L9744	無停電電源装置用交換バッテリー	27,300円 24	x ()
23K1058 21	電源ケーブルAC1201 NEMA 5-20	11,000円 24	x ()
23K1059 21	電源ケーブルAC1202 NEMA L5-20	12,000円 24	x ()
23K1060 21	電源ケーブルAC1203 NEMA L5-30	14,500円 24	x ()
23K1061 22	サポートアングル	6,800円 24	x ()
23K1062 23	SNMP/Webガード	54,000円 24	x ()

- 電源管理ソフトウェアにPowerChuteを使用する場合、BIOSをVer1.25以降にアップデートする必要があります。尚、BIOSは下記URLよりダウンロード可能です。
<http://www.pc.ibm.com/support>
- xSeries335にシリアルケーブル接続をする場合、RS232Cケーブル Dsub9オス-Dsub9メス (32L9713)が必要です。
- ラック型 (2U)および縦置きをサポートします。100V対応。
- ラック型 (2U)および縦置きをサポートします。200V対応。
- PowerChute Business Edition およびPowerChute Network Shutdownを同梱します。サポートOSはWindows NT4.0/2000/XP、Netware 6.0、Redhat Linux 7.3です。
- IBMが取り扱う他社製品。(株)アンペールによる保証サービスが適用されません。注)37L8445はLinux対象外。14を参照ください。
- 2台もしくは3台のサーバーを1台のUPSに接続する場合、SmartSlot Interface Expander (AP9607)(P/N 69H7175)とOS別専用ケーブルが必要になります。
- UPS接続ケーブル、Windows NT/2000/XP版 PowerChute PlusおよびPowerChute Business Editionが付属します。
- IBMが取り扱う他社製品。保証サービスはオムロン株式会社より提供されます。
- UPS電源管理用のソフトウェア「PowerAssistant」、及び通信ケーブルは標準添付です。サポートOSは、WindowsXp/2000/NT4.0/Me/98/95、Linux。
- IBMが取り扱う他社製品。横倉産業株式会社による保証サービスが適用されます。
- ラック型、高さ3U。使用目的に応じた管理設定ができる各種Windows版ソフトウェアを標準添付 (ケーブル付)。
- ラック型、高さ3U。使用目的に応じた管理設定ができる各種Linux版ソフトウェアを標準添付 (ケーブル付)。
- Linux制御ソフトウェアモジュールはAPCサイト (<http://ss.apc.co.jp/Download/index.cfm>)よりダウンロードして下さい。UPS接続ケーブル、Windows NT/2000/XP版 PowerChute PlusおよびPowerChute Business Editionが付属します。
- HTTP (Webブラウザー)、Telnet、またはSNMP管理機構を介して遠隔地のUPS (SU700以上)を制御・管理するSmartSlotアクセサリ。100Base-TX (UTP/RJ45)Ethernet対応。
- ネットワーク・マネージメント・カード EX (32L9659)が装着されたAPC製UPSを管理するソフトウェア。Webブラウザを使用し、リモートから、UPSに接続されたコンピュータシステムの設定やシャットダウン、リポートが可能。対応OSはWindows NT 4.0 SP6a以降/2000 SP1以降/Linux、PowerChute network shutdownはインストールサーバごとにライセンスが必要です。
- 2台目以降のインストールサーバに使用する追加 ノードライセンスバック。ソフトウェアCD-ROMは含まれません。
- 1台のUPSで、8台のコンピュータをシャットダウンすることが可能カスケード接続も可能なため、8台以上の場合も接続可能。
- オプションスロットに挿入することで、最大3台のコンピュータをUPSに接続可能。
- 拡張マルチボードおよび8ポートシリアル拡張ユニットを使用する際に必要な通信ケーブル。
- BU200XR2に約850W以上の機器を接続し、入力電流が15Aを超える場合の電源ケーブルを標準品として用意。
- BU100XR2、BU200XR2、MB100XR2、MB200XR2専用のラック取り付け用サポートアングル。1筐体に対して、アングル1セットをご使用ください。
- BU100XR2、BU200XR2をSNMPプロトコルで管理されたネットワークで、統合管理することが可能。Web、Telnet、シリアル経由の機能設定が可能。
- 標準価格。

システム構成ガイド

UPS接続ガイド

シリアル・ケーブル接続でUPSを管理する場合

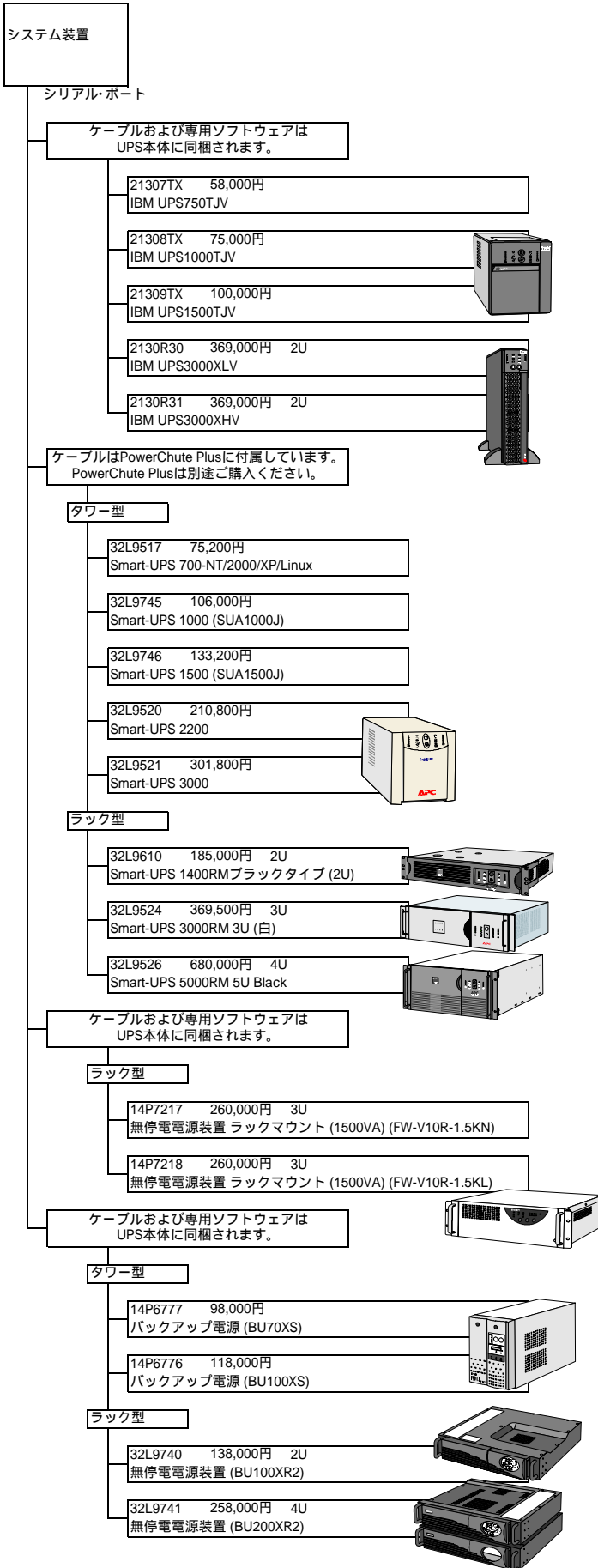

ネットワーク経由でUPSを管理する場合

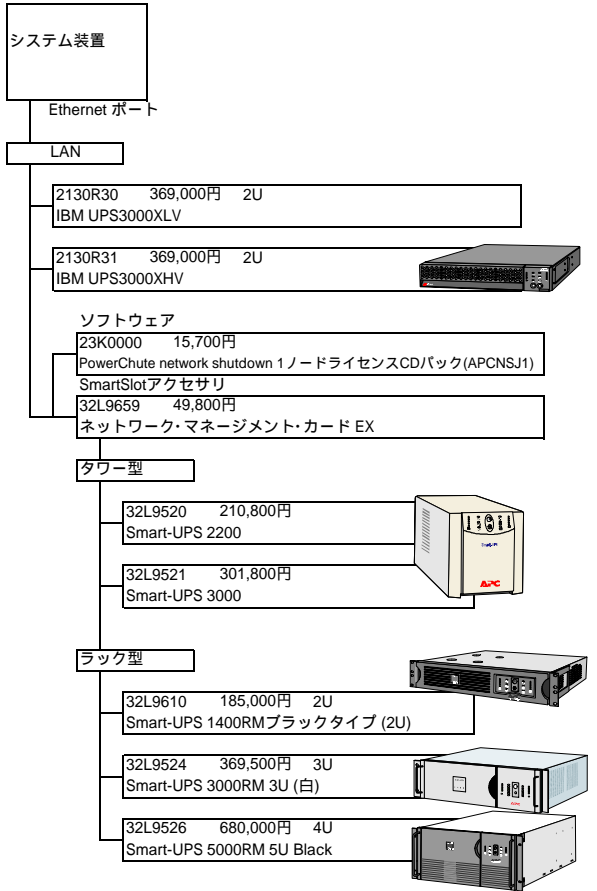



1U=44.45mm

ラック設置可能領域

NetBAY42 SR (9306420)
 NetBAY42 SX (9306421)
 NetBAY42 ER キャビネット (930842S)
 NetBAY42 EX キャビネット (930842E)

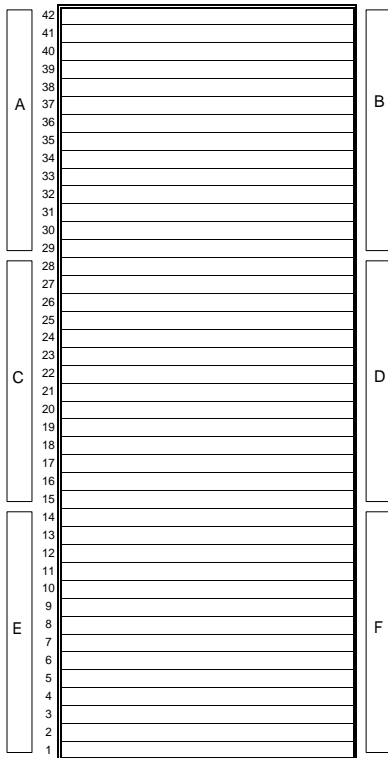

設置可能領域 42U

A,B,C,D,E,F...ラック側面設置領域。
 C,Dは9306420/9306421のみ設置可能

NetBAY25 スタンダード・ラック (9306250)

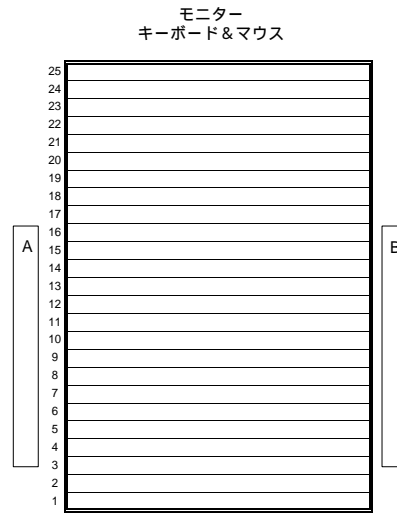

設置可能領域 25U

NetBAY11 スタンダード・ラック (9306110)

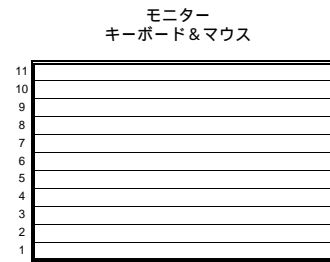

設置可能領域 11U

ラック質量

	9306420/9306421	9306250	9306110	930842S/42E
自重	119kg/93kg	82kg	34kg	234kg
最大搭載量	646kg	384kg	182kg	667kg

電源オプション

	サイズ	アウトレット	(A)	ワット
DPI 100-127V PDU NEMA L5-15P	側面設置 または1U	6	100-127V 15A	
DPI 100/200V PDU L5-20P/L6-20P	側面設置 または1U	7	100-127V 15A 200-240V 15A	
DPI FE PDU NEMA L5-30P	側面設置	3	100-127V 30A	
DPI FE PDU NEMA L6-30P	側面設置	3	200-240V 30A	
DPI FE PDU IEC 309 2P+G 60A	側面設置	3	200-240V 60A	
DPI 60A/208V 3相 HD C19 PDU (IEC309 3P+G)	側面設置	12	200-240V 60A	
DPI 60A/208V 単相 HD C13 PDU (IEC309 2P+G)	側面設置	12	200-240V 60A	
IBM UPS3000XLV	2U	3/3/1		2400
IBM UPS3000XHV	2U	3/3/1		2850
Smart-UPS 1400RM 2U Black	2U	6		950
Smart-UPS 3000RM 3U (白)	3U	8		2250
Smart-UPS 5000RM 5U Black	3U	8/2		3750
無停電電源装置 ラックマウント (FW-V10R-1.5KN)	3U	6		1000
無停電電源装置 ラックマウント (FW-V10R-1.5KL)	3U	6		1000
無停電電源装置 (UPS) (BU100XR2)	2U	6		1000
無停電電源装置 (UPS) (BU200XR2)	4U	2/7		2000

IBM Internet Homepage/PC Sales Center

より詳しい情報は...

インターネット・ホームページ ¹

<http://www.ibm.com/jp/eserver/xseries/>

製品のカタログや役に立つ情報をインターネットを使ってご覧いただくことが可能です。

¹ このサービスに関する情報は2003年12月現在のものです。 Webに掲載されているサービス内容やURL等は事前の予告なしに変更する場合がありますので、あらかじめご了承ください。

お問い合わせは、
IBM ビジネス・パートナー、製品販売店、弊社営業担当員、または、ダイヤルIBMへ。

ダイヤルIBM 受付時間：月 - 金 9:00 ~ 18:00 (祝日、12/30-1/3 を除く)

0120-041-992 フリーダイヤル

携帯電話でおかけのお客様は下記の電話番号をご利用ください。

044-221-1522

(この場合、通話料金はお客様のご負担となります。)

ビジネスパートナー様向けお問合せ窓口

PC セールス・センター 受付時間 平日 9:00 ~ 19:00

0120-911-426 フリーダイヤル: ガイダンスに従ってビジネスパートナー番号を入力してください。

ビジネスパートナー番号入力後、更にガイダンスに従い、窓口をご選択願います。

<PC セールス・センターお問合せ対象製品 >

@server xSeries/Intellistation/NetVista/ThinkPad/Printer/ オプション等のPC製品

(注意事項)

- ・ブッシュ回線の電話よりお電話いただきますようお願いいたします。ダイヤルバリス回線の場合は、音声ガイダンスが流れ終わった後で番号をダイヤル願います。
- ・携帯電話、PHSからのアクセスを受け付けておりませんので、予めご了承ください。
- ・ご利用状況により、窓口受付時間を見直させていただく可能性がございます。 悪しからずご了承くださいませようお願い申し上げます。

「IBMダイレクト価格」は、IBMの直販による提供価格であり、ビジネス・パートナーなど再販者の販売価格を拘束するものではありません。弊社WEBサイトでは供給状況などの事情により一部の製品を掲載しており、「IBMダイレクト価格」製品すべてが弊社WEBサイトで購入できることを意味するものではありません。

当(カタログ)製品の価格には、配送・セットアップ・ソフトウェアのインストール・操作指導等に要する費用は含まれておりません。

IBM、e-business ロゴ、@server、Active Memory、AIX、AIX 5L、Chipkill、Light Path Diagnostics、ServeRAID、XA-32、X-Architecture、Xcel4、XpandOnDemand、xSeries、BladeCenter、ServerGuide、NetBAY3、OS/2 Warp は、IBM Corporation の商標。
Microsoft、Windows、Windows NT および Windows ロゴは Microsoft Corporation の米国およびその他の国における登録商標。
Intel、Pentium、Xeon は Intel Corporation の米国およびその他の国における商標。
他の会社名、製品名およびサービス名等はそれぞれ各社の登録商標。



日本アイ・ビー・エム株式会社

〒106-8711 東京都港区六本木 3-2-12
12-03 Produced in Japan

このカタログで使用されている製品の写真等は、出荷時のものと一部異なる場合があります。また仕様は事前の予告なしに変更することがあります。製品、サービス等の詳細については、弊社もしくはIBM 特約店の営業担当員にご相談ください。このカタログに記載の価格は、2003年12月現在のものです。事前の予告なしに変更する場合があります。また、価格は消費税抜きのものです。当カタログ記載の製品にプリインストールあるいは添付されているソフトウェア製品につきましては、その梱包方法および内容物に関し、市販されているものと異なる場合があります。