

Netfinity 5600



システム・ガイド

このカタログに記載の価格は、2000年6月15日現在のもので、事前の予告なしに変更する場合があります。記載の価格には消費税が含まれておりません。

主要スペック

モデル		8664システム装置					
		8664-31Y	8664-3RY	8664-41Y	8664-4RY	8664-51Y	8664-5RY
		タワー型	ラック型 (5U) 1	タワー型	ラック型 (5U) 1	タワー型	ラック型 (5U) 1
プロセッサ	タイプ	Pentium®					
	搭載 CPU 数	1 (最大2)					
	内部周波数	667MHz		733MHz		800MHz	
	外部周波数	133MHz					
	L2 キャッシュ	256KB ECC (フルスピード)					
チップセット	Reliance Champion LE (CNB 3.0LE)						
主記憶	標準容量	256MB SDRAM ECC RDIMM					
	DIMM 装着状況	1 X 256MB					
	DIMM コネクター数	4(1コネクターには装着済み)					
	最大容量	4GB 3					
ビデオ・サブシステム		SVGA (S3 Trio 3D)					
ビデオ・メモリー		4MB					
ディスク・インターフェース	タイプ	Dual Wide Ultra2 SCSIコントローラー内蔵					
	チャンネル数	2					
	内部コネクター	1					
	外部コネクター	1					
補助記憶装置 (内蔵)	F D D	3.5型 (1.44MB/720KB) 1ドライブ					
	標準 HDD 容量	オープン					
	最大HDD容量	109.2GB 5					
	C D - R O M	40倍速IDE					
ストレージ・ベイ (空き)	5.25/3.5 型 ハーフ ハイト	3(2)					
	3.5 型 スリム ハイト	1(0)					
	ホットスワップ	6(6)					
スロット (空き)	ホット・プラグPCI	フルサイズ 3(3) PCI2.1準拠(64ビット)					
	PCI	フルサイズ 2(2) PCI2.1準拠(32ビット)					
インターフェース		USB x2、シリアル x3 (内、NS16550A互換 x2、システム管理プロセッサ用 x1)、IEEE1284準拠パラレル (SPP/EPP/ECPモード対応) x1、イーサネット・ポート(RJ-45)、マウス、キーボード、ディスプレイ					
ネットワーク・インターフェース		全二重Ethernet 10Base-T/100Base-TX					
システム管理プロセッサ		標準装備					
本体寸法		タワー型: 217.3mm(W) 659.3mm(D) 426.5mm(H) / ラック型: 426.5mm(W) 629.3mm(D) 217.3mm(H)					
重量		タワー型: 26.58kg(最小)、37.5kg(最大) / ラック型: 25.24kg(最小)、36.2kg(最大)					
発熱量	出荷構成	683 Btu/Hr (200W)					
	最大構成	2,048 Btu/Hr (600W)					
リダンダント電源ユニット		2X 250W(ホットスワップ、オプションで1台増設可能、オートリスタート機能付)					
エネルギー消費効率 7		J区分、0.10			J区分、0.05		
サポート OS 8		Microsoft® Windows® NT 4.0 Server、Windows® 2000 Server、OS/2 Warp Server V4.0 Advanced日本語版 SMP Feature、OS/2 Warp Server for e-business 日本語版、NetWare 4.2J、NetWare5J、SCO UnixWare 7.1J RedHat Linux 6.1 日本語版 11、TurboLinux Server 日本語版6.0 11					
添付ソフトウェア		ServerGuide (Netfinity®マネージャーを含む)、Netfinity Director 2.12 9、Lotus ノーツ/ドミノ(2000 12月末まで)、AntiVirus、APC PowerChute Plus					
付属品		キーボード(黒) 6、マウス(黒) 6、電源コードx2、ラック・キット(ラック型のみ)、ラック導入用テンプレート(ラック型のみ)					
希望小売価格		1,020,000円 10	1,090,000円 10	735,000円	785,000円	775,000円	825,000円
保守料金 (2年目以降)		70,000円/年					

1 1U=約4.44センチ。
2 SMPアップグレードを行なう場合は、同じタイプおよび周波数のプロセッサを使用してください。
3 1GBメモリーを4つ装着した場合。(標準で装着されているメモリーを取り外し、1GBメモリーに付け替える必要があります。)
4 ハードディスク容量に関しては、MBは百万バイトを表し、GBは10億バイトを表します。ユーザーがアクセス出来る総容量は作業環境によって変化します。
5 18.2GB(スリム)のホットスワップ・ハードディスクを6台装着した場合。

6 ラック型にはキーボード、マウスは添付されません。
7 エネルギー消費効率とは、エネルギーの使用の合理化に関する法律(昭和54年法律第49号。以下「省エネルギー法」という。)で定める測定方法により測定された消費電力を省エネルギー法で定める複合理論性能で除したものです。
8 これらのOSはサポートOSであり、使用にあたっては別途購入の必要があります。
9 6月下旬から同梱を開始する予定です。
10 標準価格。
11 基本OS部分のみ。

本ガイドの使い方

最終ページの「構成一覧」を使用すると、実際に組んだ構成の一覧表を効率的に作成できます。
 第1章から順にスロットの仕様を確認しながら、選択したのものには 欄に印をつけ、「構成一覧」上の対応する章の
 ▶ 印の個所の 欄にも印をつけてください。さらに個数、金額の合計を記入すれば、簡単な見積書にもなります。

スロット構成

CPUソケット	(標準) Pentium
	()

メモリー・スロット	()	コネクター1 (J4)
	()	コネクター2 (J3)
	()	コネクター3 (J2)
	(標準) 256MB RDIMM メモリー	コネクター4 (J1)

ディスク/メディア・ベイ	(標準)3.5型(1.44MB/720KB) FDD	ベイRM1 (3.5型 スリムハイト)
	(標準) 40倍速 IDE CD-ROM	ベイRM2 (5.25/3.5型 ハーフハイト)
	()	ベイRM3 (5.25/3.5型 ハーフハイト)
	()	ベイRM4 (5.25/3.5型 ハーフハイト)
	()	ベイHS1 (ホットスワップ スリムハイト)
	()	ベイHS2 (ホットスワップ スリムハイト)
	()	ベイHS3 (ホットスワップ スリムハイト)
	()	ベイHS4 (ホットスワップ スリムハイト)
	()	ベイHS5 (ホットスワップ スリムハイト)
	()	ベイHS6 (ホットスワップ スリムハイト)
	()	
	()	

ホット・プラグ PCIスロット (64ビット)	()	スロット5 (フルサイズ)
	()	スロット4 (フルサイズ)
	()	スロット3 (フルサイズ)
PCIスロット (32ビット)	()	スロット2 (フルサイズ)
	()	スロット1 (フルサイズ)

USB
USB
シリアル・ポート A(NS16550A互換)
シリアル・ポート B(NS16550A互換)
シリアル・ポート (システム管理プロセッサ)
パラレル・ポート (IEEE1284準拠)
キーボード・ポート
マウス・ポート
ディスプレイ・ポート
イーサネット (RJ-45)

システム管理プロセッサと共用
システム専用

電源について

- 標準の2つの250Wの電源にはそれぞれ電源コードがついています。
- 以下の構成を超えた場合は冗長性がなくなりますので、33L3760 (250W ホットスワップ・リダンダント電源機構) を追加して下さい。
- シングル・プロセッサ構成
- 6つのスリム・ハイトHDD及び2つのPCIアダプター
デュアル・プロセッサ構成
- 4つのスリム・ハイトHDD及び2つのPCIアダプター
- 4つのスリム・ハイトHDD及び2つのPCIアダプター
- なお、1/ハーフ・ハイトは2スリム・ハイト HDD
1テーパー装置は2スリム・ハイト HDD
1PCIアダプターは2スリム・ハイト HDDとして換算してください。
- 250Wの冗長性がなくなった時には、「ノン・リダンダント」LEDが点灯します。

1. システム装置

	番号	希望小売価格(円)	主なスペック	選択欄
モデル	8664-31Y	1,020,000	Pentium III 667MHz、256MBメモリー、標準 HDDなし。(タワー型)	<input type="checkbox"/>
	8664-3RY	1,090,000	Pentium III 667MHz、256MBメモリー、標準 HDDなし。(ラック型)	<input type="checkbox"/>
	8664-41Y	735,000	Pentium III 733MHz、256MBメモリー、標準 HDDなし。(タワー型)	<input type="checkbox"/>
	8664-4RY	785,000	Pentium III 733MHz、256MBメモリー、標準 HDDなし。(ラック型)	<input type="checkbox"/>
	8664-51Y	775,000	Pentium III 800MHz、256MBメモリー、標準 HDDなし。(タワー型)	<input type="checkbox"/>
	8664-5RY	825,000	Pentium III 800MHz、256MBメモリー、標準 HDDなし。(ラック型)	<input type="checkbox"/>

1

標準価格。

2. プロセッサ・アップグレード

CPUソケット数: 2 (空きソケット 1)

CPUソケット	(標準) Pentium
	()

2-1. 8664-31Y/3RYの場合

番号	品名	希望小売価格(円)	
00N7949	Pentium III 667/133MHz プロセッサ・アップグレード	205,000	<input type="checkbox"/>
00N7943	Pentium III 733/133MHz プロセッサ・アップグレード	225,000	<input type="checkbox"/>
10K2338	Pentium III 800/133MHz プロセッサ・アップグレード	263,000	<input type="checkbox"/>

2-2. 8664-41Y/4RYの場合

番号	品名	希望小売価格(円)	
00N7943	Pentium III 733/133MHz プロセッサ・アップグレード	225,000	<input type="checkbox"/>
10K2338	Pentium III 800/133MHz プロセッサ・アップグレード	263,000	<input type="checkbox"/>

2

2-3. 8664-51Y/5RYの場合

番号	品名	希望小売価格(円)	
10K2338	Pentium III 800/133MHz プロセッサ・アップグレード	263,000	<input type="checkbox"/>

3. メモリー

メモリー・コネクタ数: 4 (空きコネクタ 3)

メモリー・スロット	()	コネクタ-1 (J4)	1
	()	コネクタ-2 (J3)	1
	()	コネクタ-3 (J2)	1
	(標準) 256MB SDRAM ECC RDIMMメモリー	コネクタ-4 (J1)	1

3

メモリー構成例

(メモリー構成例) 2

番号	品名	希望小売価格(円)	選択欄	総容量(MB)								
				256	512	768	1024	1260	1536	1792	2304	4096
標準	(256MB ECC SDRAM RDIMM)	-	x	1	1	1	1	1	1	1	1	-
33L3058	128MB 133MHz SDRAM ECC RDIMMメモリー	104,000	x(個数)	-	-	-	-	-	-	-	-	-
33L3060	256MB 133MHz SDRAM ECC RDIMMメモリー	208,000	x(個数)	-	1	-	1	-	1	-	-	-
33L3062	512MB 133MHz SDRAM ECC RDIMMメモリー	416,000	x(個数)	-	-	1	1	2	2	3	-	-
33L3064	1GB 133MHz SDRAM ECC RDIMMメモリー	832,000	x(個数)	-	-	-	-	-	-	-	2	4 3

- これらのメモリーを複数装着する場合は、容量が最大のものをメモリー・コネクタ-4 (J1) に装着し、その後、メモリー・コネクタ-1 (J4)、メモリー・コネクタ-2 (J3)、メモリー・コネクタ-3 (J2) の順に、装着してください。
- このメモリー構成例はこのモデルで構成可能な構成をすべて示しているわけではありません。
- 標準メモリー(256MB)を取り外す必要があります。

4. ディスク/メディア

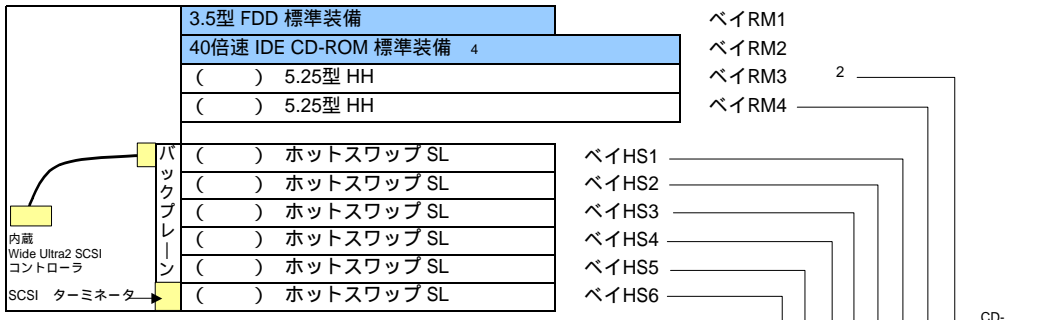

番号	品名	希望小売価格(円)	10	9	8	7	6	5	4	3	2	1
36L9744	9.1GB Wide Ultra2 SCSI ホットスワップスリム・ハードディスク(7.2Krpm)	82,000										
36L9745	18.2GB Wide Ultra2 SCSI ホットスワップスリム・ハードディスク(7.2Krpm)	150,000										
36L9746 1	36.4GB Wide Ultra2 SCSI ホットスワップハーフ・ハードディスク(7.2Krpm)	255,000										
36L9748	9.1GB Wide Ultra2 SCSI ホットスワップスリム・ハードディスク(10Krpm)	123,500										
36L9749	18.2GB Wide Ultra2 SCSI ホットスワップスリム・ハードディスク(10Krpm)	150,000										
36L9750 1	36.4GB Wide Ultra2 SCSI ホットスワップハーフ・ハードディスク(10Krpm)	255,000										

01K1325	20/40GB 8mmテープ・バックアップ駆動機構(黒)	455,000	-	-	-	-	-	-	-	-	-	-
01K1320 3	20/40GB DLT SCSI駆動機構(黒)	414,700	-	-	-	-	-	-	-	-	-	-
00N7990 3	40/80GB DLT SCSI駆動機構	819,000	-	-	-	-	-	-	-	-	-	-
00N7991	20/40GB 4mm DAT駆動機構(DDS-4)	232,700	-	-	-	-	-	-	-	-	-	-
00N7992 5	120/240GB DDS-4テープ・オートローダー	398,000	-	-	-	-	-	-	-	-	-	-

[Netfinity 5600にてサポートされるテープ・バックアップ・ユーティリティ]

オペレーティング・システム	テープ装置	ユーティリティ
Windows NT 4.0 Server	20/40GB 4mm DAT(DDS-4) : 00N7991	NT Backup, ARCserve IT 6.61J, BackupEXEC V7.3J
	20/40GB 8mm : 01K1325	NT Backup, ARCserve IT 6.61J, BackupEXEC V7.3J
	20/40GB DLT : 01K1320	NT Backup, ARCserve IT 6.61J, BackupEXEC V7.3J
	40/80GB DLT : 00N7990	NT Backup, ARCserve IT 6.61J, BackupEXEC V7.3J
	DLT オートローダー : 3502108	ARCserve IT 6.61J, BackupEXEC V7.3J
	DLT ライブラリー(タワー) : 3502314	ARCserve IT 6.61J, BackupEXEC V7.3J
DLT ライブラリー(ラック) : 3502R14	ARCserve IT 6.61J, BackupEXEC V7.3J	
Windows 2000 Server	20/40GB 4mm DAT(DDS-4) : 00N7991	NT Backup
	20/40GB 8mm : 01K1325	NT Backup
	40/80GB DLT : 00N7990	NT Backup
Warp Server SMP	20/40GB 4mm DAT(DDS-4) : 00N7991	PSnS
	20/40GB 8mm : 01K1325	PSnS
NetWare 4.2 & & NetWare 5J	20/40GB 4mm DAT(DDS-4) : 00N7991	SBackup, ARCserve IT J6.6
	20/40GB 8mm : 01K1325	SBackup, ARCserve IT J6.6
	20/40GB DLT : 01K1320	SBackup, ARCserve IT J6.6
	40/80GB DLT : 00N7990	SBackup, ARCserve IT J6.6
UnixWare 7.1J	20/40GB 4mm DAT(DDS-4) : 00N7991	ARCserve IT J6.6, tar
	20/40GB 8mm : 01K1325	ARCserve IT J6.6, tar
	20/40GB DLT : 01K1320	ARCserve IT J6.6, tar
	40/80GB DLT : 00N7990	ARCserve IT J6.6, tar

- 隣り合うスリム・ハイトのベイを2個使って、ハーフハイトのデバイスが1つ使用できます。
- リム-パブルベイに追加するデバイス(最大2つ)のために2ドロップ・ケーブルが内蔵されています。
- 2つのハーフ・ハイト(HH)ベイを使って1つのフル・ハイト(FH)ベイのデバイスをサポートします。
- IDE CD-ROMはIDEポートに直接つながっています。
- テープ・バックアップ・ユーティリティ の動作検証中です。

6. その他のオプション

6-1. ディスプレイ

ディスプレイ・ポート ()

番号	品名	希望小売価格(円)
633172N	E54 15型カラー・モニター (黒)	26,000
655073N	P76 17型カラー・モニター (黒)	56,000
9513AG1	IBM 9513-AG1 15型TFT液晶カラー・モニター (黒)	145,000
9511AG1 ¹¹	IBM T54A 15型TFT液晶カラー・モニター (黒)	128,000
9493AG1 ¹¹	IBM 9493 15型TFT液晶カラー・モニター (黒)	138,000
9497AG1 ¹¹	IBM 9497 18型TFT液晶カラー・モニター (黒)	398,000

6-1

6-2. UPS

シリアル・ポートB ()

接続ケーブル、PowerChute Plus OS/2版 / NT版がシステム装置本体に標準添付。

(UPSは必ず、シリアル・ポートBに接続してください。)

番号	品名	標準価格(円)	選択個数
69H7168 ¹	Smart-UPS 1400(SU1400J)	148,000	x ()
22L0685 ²	APC-UPS SU1400RMJ (3U) (黒) (ラック対応)	185,000	x ()
32L9195 ¹	APC-UPS SU3000RMJ (3U)	388,000	x ()

6-2

6-3. ケーブル

番号	品名	希望小売価格(円)	選択個数
03K9310	2m 外付け用 Ultra2 SCSI ケーブル ⁵	9,750	x ()
03K9311	4.2m 外付け用 Ultra2 SCSI ケーブル	13,000	x ()
03K9312	12m 外付け用 Ultra2 SCSI ケーブル	19,500	x ()
37L7101	20m 外付け用 Ultra2 SCSI ケーブル	32,500	x ()
03K9309 ⁶	システム管理インターコネクト・ケーブルキット	13,700	x ()

6-3

6-4. 外付けDLT

(付属のSCSIアダプターの外付けポート)

番号	品名	希望小売価格(円)	選択個数
3502108 ⁸	DLTテープ・オートローダー装置	1,677,000	x ()
3502314 ⁸	DLTテープ・ライブラリー (タワー)	2,197,000	x ()
3502R14 ⁸	DLTテープ・ライブラリー (ラック) (4U)	2,197,000	x ()
33L4979	DLTテープ・ライブラリー追加駆動機構	819,000	x ()

6-4

6-5. その他

番号	品名	希望小売価格(円)	選択個数
37L6858	タワー/ラック変換キット (タワーからラックへ)	52,000	x ()
33L3760 ⁹	250W ホットスワップ・リダンダント電源機構	78,000	x ()
10K2340 ¹²	メディア・ベイ変換キット	45,000	x ()
28L3652 ⁷	スペース・セイバー キーボード II (黒)	12,500	x ()
28L3677 ⁷	IBMスリーク・マウス (黒)	3,800	x ()
930842P ⁴	Netfinity エンタープライズ・ラック	364,000	x ()
930842X ⁴	Netfinity エンタープライズ・ラック 追加用	351,000	x ()
9306900 ³	Netfinityラック (19インチ - 42U)	234,000	x ()
9306200 ³	Netfinity NetBAY22 ハーフ・ラック (19インチ - 22U)	195,000	x ()
35202RU ⁴	Netfinity EXP15 ストレージ拡張装置 (ラック型、ホットスワップ対応) (3U)	390,000	x ()
35301RU ^{4 5}	Netfinity EXP200 ストレージ拡張装置 (ラック型、ホットスワップ対応) (3U)	390,000	x ()
37L0075	Netfinity EXP200 350W リダンダント電源機構	52,000	x ()
37L5857	Netfinity EXP200 ラック/タワー型変換キット	52,000	x ()
35311RU ^{4 5 10}	Netfinity EXP300 ストレージ拡張装置 (ラック型、ホットスワップ対応) (3U)	498,000	x ()
09N7296 ¹⁰	Netfinity EXP300 ラック/タワー型変換キット	80,000	x ()

6-5

- IBMが取り扱う他社製品(VLH)。アイキャス社による保証が適用されます。
- IBM仕様のAPC Smart UPS。(黒色、EPOケーブル標準)。IBMが取り扱う他社製品(VLH)。ネクストコム(株)による保証が適用されます。
- ラック・モデルをサポートします。
- 内蔵するハードディスクは別途必要となります。P.12『Netfinity EXP 15/200/300 ストレージ拡張装置 ハードディスク・オプション』を参照してください。
- 標準で03K9310が1本同梱されています。
- システム管理PCIアダプターを使用せずにインターコネクトする場合に使用します。
- ラック型には、キーボード、マウスは添付されません。
- SCSIアダプター・カードが付属しています。
- 250Wホットスワップ・リダンダント電源機構については、P.2「電源について」をご参照ください。
- 7月前半出荷予定。
- ラックマウントできません。外付けで使用してください。
- ノン・ホットスワップ・ハードディスクを2台増設可能。詳しくはP.7を参照して下さい。

システム構成ガイド



8664-31Y
8664-3RY
8664-41Y
8664-4RY
8664-51Y
8664-5RY

3.5型ホットスワップ・ベイ

5.25型ハーフハイト・ベイ

 バックプレーン用内蔵SCSIケーブル
(標準装備、オンボードのSCSI
コントローラーからの接続)

 標準装備 2ドロップ内蔵ケーブル (Wide)
(オンボードのSCSIコントローラーからの接続)



36L9744 82,000円
9.1GB Wide Ultra2 SCSI ホットスワップ
スリム・ハードディスク(7.2Krpm)

36L9745 150,000円
18.2GB Wide Ultra2 SCSI ホットス
ワップスリム・ハードディスク
(7.2Krpm)

36L9746 255,000円
36.4GB Wide Ultra2 SCSI ホットス
ワップハーフ・ハードディスク
(7.2Krpm)

36L9748 123,500円
9.1GB Wide Ultra2 SCSI ホットスワ
ップスリム・ハードディスク(10Krpm)

36L9749 150,000円
18.2GB Wide Ultra2 SCSI ホットスワ
ップスリム・ハードディスク(10Krpm)

36L9750 255,000円
36.4GB Wide Ultra2 SCSI ホットスワ
ップハーフ・ハードディスク(10Krpm)



01K1320 414,700円
20/40GB DLT SCSI駆動機構 (黒)

00N7990 81,900円
40/80GB DLT SCSI駆動機構

01K1325 455,000円
20/40GB 8mmテープ・バックアップ駆
動機構 (黒)

00N7991 232,700円
20/40GB 4mm DAT駆動機構(DDS-4)

00N7992 398,000円
120/240GB DDS-4
テープ・オートローダー

10K2340 45,000円 1

メディア・ベイ変換キット

20L0553 75,000円
9.1GB Wide Ultra2 SCSI
ハードディスク駆動機構 (7.2Krpm)

20L0554 120,000円
18.2GB Wide Ultra2 SCSI
ハードディスク駆動機構 (7.2Krpm)

オンボードのSCSIコントローラーを使用する場
合、ホットスワップ・ベイとテープ装置を**デジー
構成することは出来ません。**
オンボードSCSIコントローラーにホットスワ
ップ・ベイを接続した場合にテープ装置を追加するに
は、FastWide Ultra SCSI**アダプター** (02K3454) が別
途必要になります。
詳しくはP.9を参照してください。

1 5.25型フル・ハイト・ベイにノン・ホットスワップ・ハードディスクを2台増設可能。

システム構成ガイド

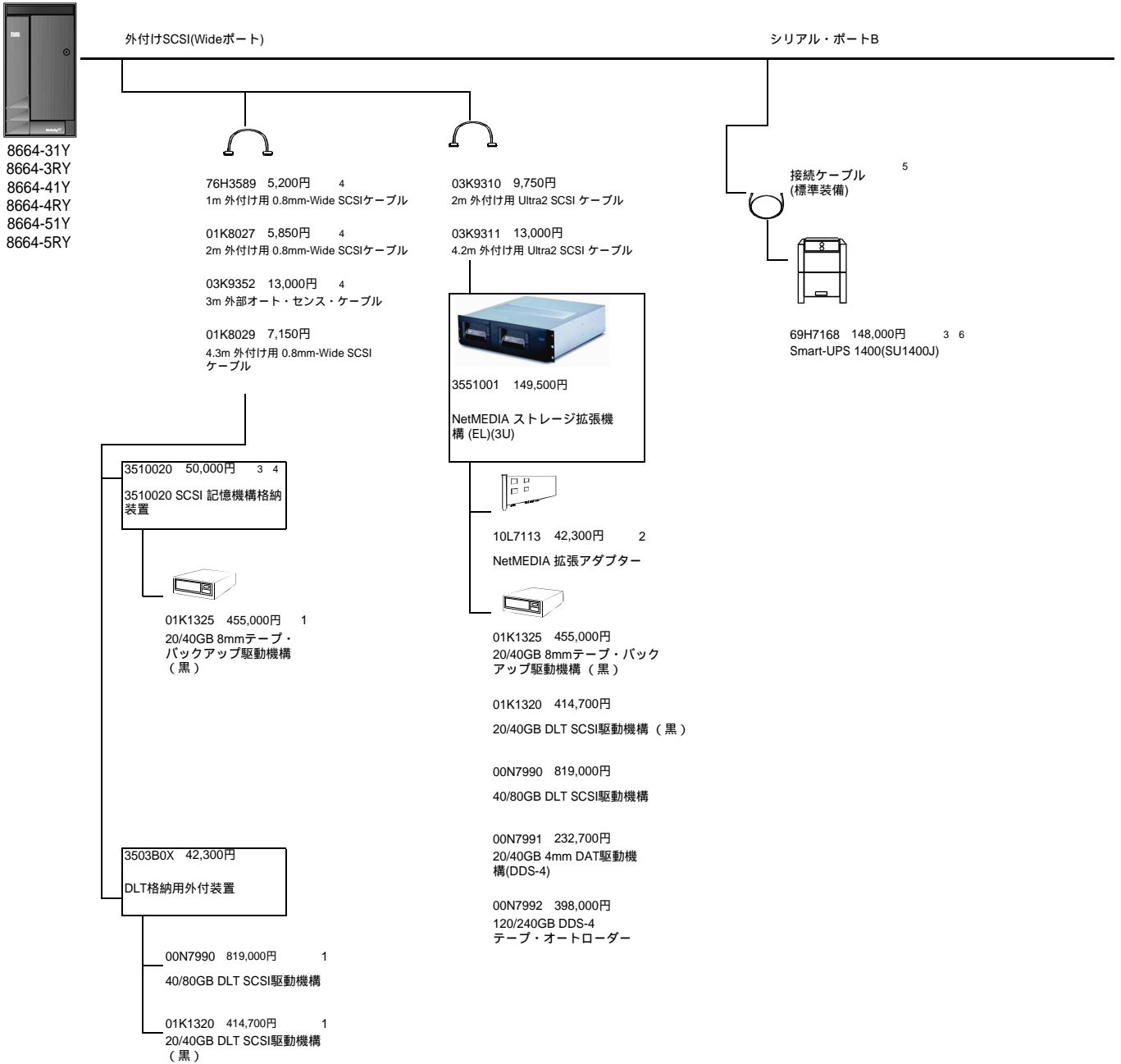

1 外付け用ターミネーター 22L1024(IBMが取り扱う他社製品 VLH) が必要です。
 2 NetMEDIAを2つのSCSIチャンネルに分けて使用する時に使います。
 3 標準価格。
 4 限定供給品。
 5 PowerChute専用ケーブルです。
 6 IBMが取り扱う他社製品(VLH)。アイキャス社による保証が適用されます。

システム構成ガイド

Fast/Wide Ultra SCSI アダプター(02K3454)を接続する場合

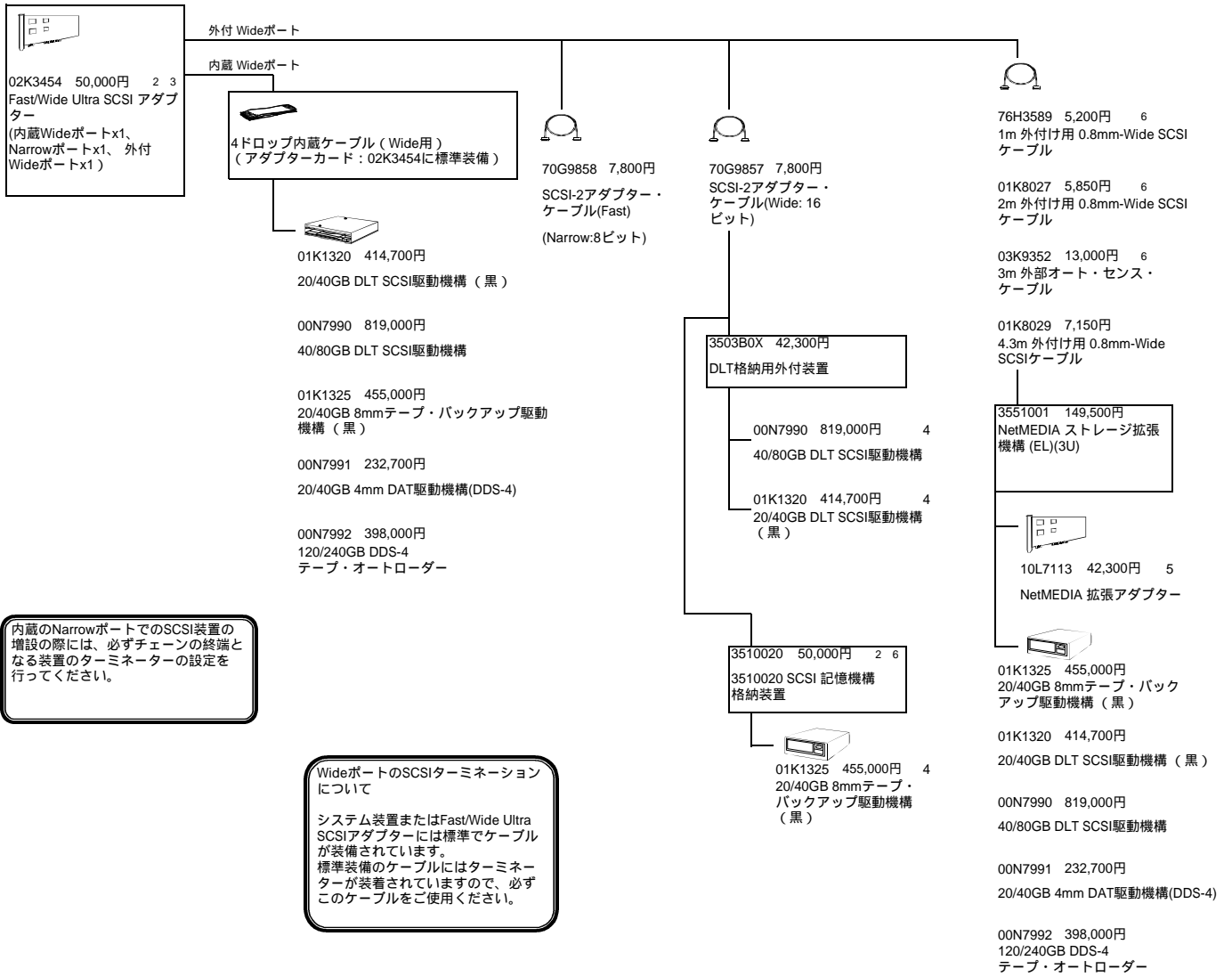

内蔵のNarrowポートでのSCSI装置の増設の際には、必ずチェーンの終端となる装置のターミネーターの設定を行ってください。

WideポートのSCSIターミネーションについて
システム装置またはFast/Wide Ultra SCSIアダプターには標準でケーブルが装備されています。標準装備のケーブルにはターミネーターが装着されていますので、必ずこのケーブルをご使用ください。

ServeRAIDアダプター等 (P.11参照) を使用してホットスワップ・ベイを接続した場合、テープ装置の接続は、内蔵SCSIコントローラーで可能ですので、SCSIアダプターは特に必要ありません。

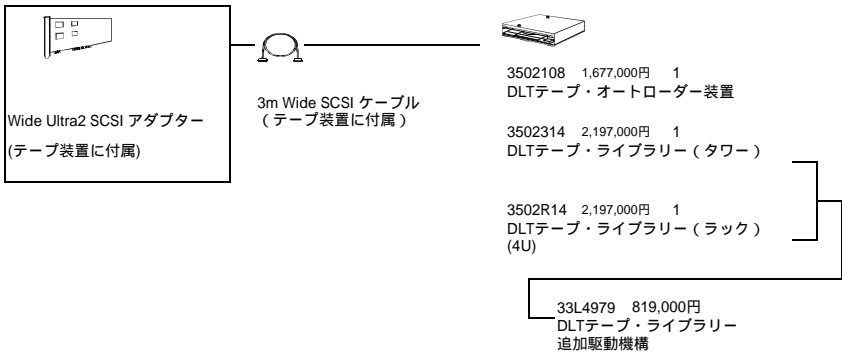

- 1 SCSIアダプターとケーブルが付属します。
- 2 標準価格。
- 3 内蔵のSCSI装置を接続した場合、外付にはSCSI装置は1つしか接続できません。
- 4 外付け用ターミネーター-22L1024 (IBMが取り扱う他社製品VLH) が必要です。
- 5 NetMEDIAを2つのSCSIチャンネルに分けて使用する時に使います。
- 6 限定供給品。

システム構成ガイド

ファイバー・チャンネル 構成ガイド

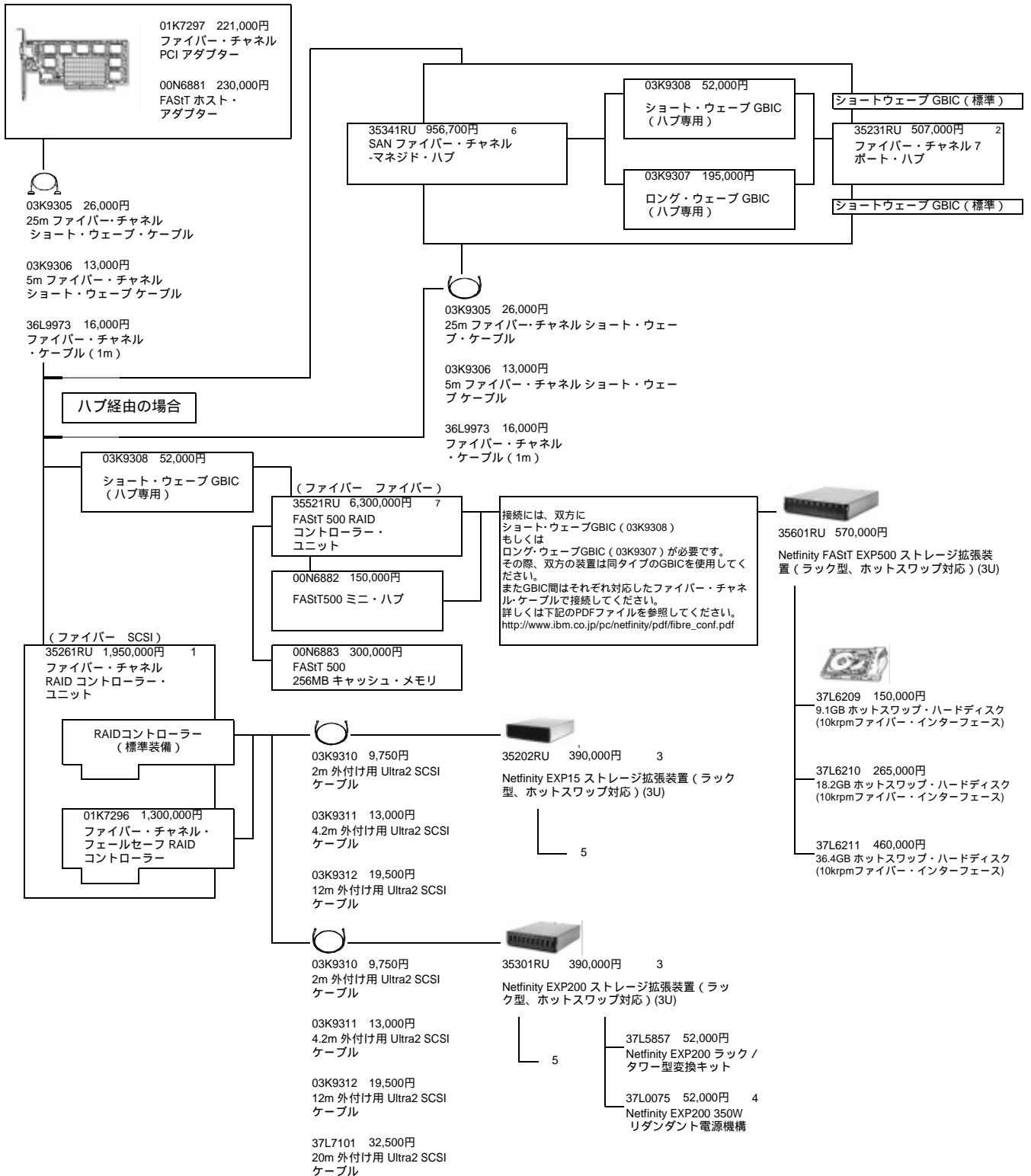

1 サポートOSは、Windows NT 4.0、Windows 2000(Server,Advanced Server)、NetWare 4.2J/5J、UnixWare J7.xです。SYMplcity Storage Managerが付属されます。標準で1つのファイバー・チャンネルRAID コントローラーを持ち、最大2つまで装着可能。ラック対応、高さ4U。なおコントローラーには6つのSCSIチャンネルがあり、1つのチャンネルにつき、1台のEXPストレージ拡張装置をサポート。

2 4つのショート・ウェーブGBICを標準装備。ラック対応、高さ1U。ただし幅が半分サイズのため、1Uのスペースに2台マウント可能。

3 標準で03K9310が1本同梱されています。

4 35301RUには標準で電源が1つ搭載されています。リダundant構成にする場合、このオプションが必要となります。

5 EXP200、EXP15のハードディスクオプションに関しましてはP.12を参照して下さい。

6 7個のショート・ウェーブファイバー・ポート (GBIC装着済み)と、1個のショート・ウェーブ、およびロング・ウェーブ双方に対応したGBICポートがあります。

7 サポートOSは、Windows NT 4.0、Windows 2000(Server,Advanced Server)、NetWare 4.2J/5Jです。FASTt ストレージ・マネージャーV7.01が付属されます。1台のコントローラーで、最大220台のディスク・ドライブをサポートします。ラック対応、高さ4U。

システム構成ガイド

ServeRAID アダプター 構成ガイド

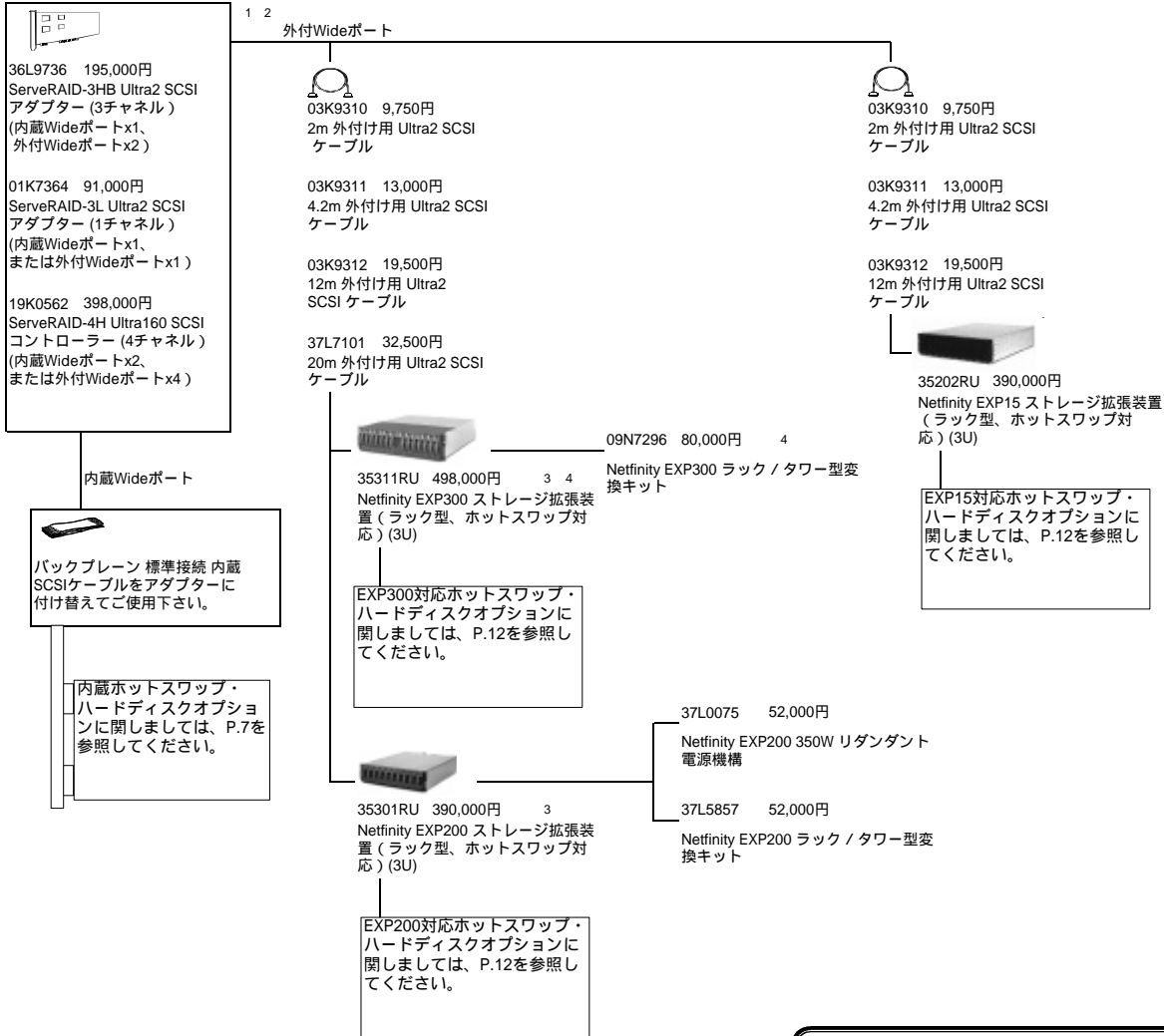

EXP15(35202RU)及びEXP200(35301RU)は、最高10台 (364GB)まで、EXP300(35311RU)は、最高14台 (254.8GB)まで、ハードディスクをサポートしています。SCSIターミネーションしています。

[ハードディスク導入上の注意点]
ハードディスクを複数個導入する場合は、同じ回転スピードのもので統一してください。

1 外付けチャンネル変換用ケーブルを同梱しています。
2 ServeRAID経由でのテープ装置への接続はできません。
3 35301RUおよび35311RUには、標準で03K9310が1本同梱されています。
4 7月下旬出荷開始予定。

Netfinity EXP 15/200/300 ストレージ拡張装置 ハードディスク・オプション



35202RU 390,000円
Netfinity EXP15 ストレージ拡張装置 (ラック型、ホットスワップ対応) (3U)



01K7959 97,500円
9.1GB U/W ホットスワップ
ハーフ・ハードディスク
(7.2Krpm)

01K8501 150,000円
18.2GB U/W ホットスワップ
ハーフ・ハードディスク
(7.2Krpm)

02K0442 255,000円
36.4GB U/W ホットスワップ
ハーフ・ハードディスク
(7.2Krpm)

36L9809 123,500円
9.1GB U/W ホットスワップ
スリム・ハードディスク
(10Krpm)

36L9810 150,000円
18.2GB U/W ホットスワップ
スリム・ハードディスク
(10Krpm)

36L9811 255,000円
36.4GB U/W ホットスワップ
ハーフ・ハードディスク
(10Krpm)



35301RU 390,000円 1
Netfinity EXP200 ストレージ拡張装置 (ラック型、ホットスワップ対応) (3U)



36L9744 82,000円
9.1GB Wide Ultra2 SCSI
ホットスワップ スリム・
ハードディスク(7.2Krpm)

36L9745 150,000円
18.2GB Wide Ultra2 SCSI
ホットスワップ スリム・
ハードディスク(7.2Krpm)

36L9746 255,000円
36.4GB Wide Ultra2 SCSI
ホットスワップ ハーフ・
ハードディスク(7.2Krpm)

36L9748 123,500円
9.1GB Wide Ultra2 SCSI
ホットスワップ スリム・
ハードディスク(10Krpm)

36L9749 150,000円
18.2GB Wide Ultra2 SCSI
ホットスワップ スリム・
ハードディスク(10Krpm)

36L9750 255,000円
36.4GB Wide Ultra2 SCSI
ホットスワップ ハーフ・
ハードディスク(10Krpm)

37L0075 52,000円 2

Netfinity EXP200 350W リダンダント電源機構

37L5857 52,000円

Netfinity EXP200 ラック / タワー型変換キット



35311RU 498,000円 1 3
Netfinity EXP300 ストレージ拡張装置 (ラック型、ホットスワップ対応) (3U)



36L9744 82,000円
9.1GB Wide Ultra2 SCSI
ホットスワップ スリム・
ハードディスク(7.2Krpm)

36L9745 150,000円
18.2GB Wide Ultra2 SCSI
ホットスワップ スリム・
ハードディスク(7.2Krpm)

36L9748 123,500円
9.1GB Wide Ultra2 SCSI
ホットスワップ スリム・
ハードディスク(10Krpm)

36L9749 150,000円
18.2GB Wide Ultra2 SCSI
ホットスワップ スリム・
ハードディスク(10Krpm)

09N7296 80,000円 3

Netfinity EXP300 ラック / タワー型変換キット

EXP15(35202RU)及びEXP200(35301RU)は、最高10台 (364GB)まで、EXP300(35311RU)は、最高14台 (254.8GB)まで、ハードディスクをサポートしています。SCSIターミネーションしています。

[ハードディスク導入上の注意点]

ハードディスクを複数個導入する場合は、同じ回転スピードのもので統一してください。

1 標準で03K9310が1本同梱されています。
2 35301RUには、標準で電源が1つ搭載されています。リダンダント構成にする場合、このオプションが必要となります。
3 7月下旬出荷開始予定。

Netfinity ラック接続図 (ラック・モデル)

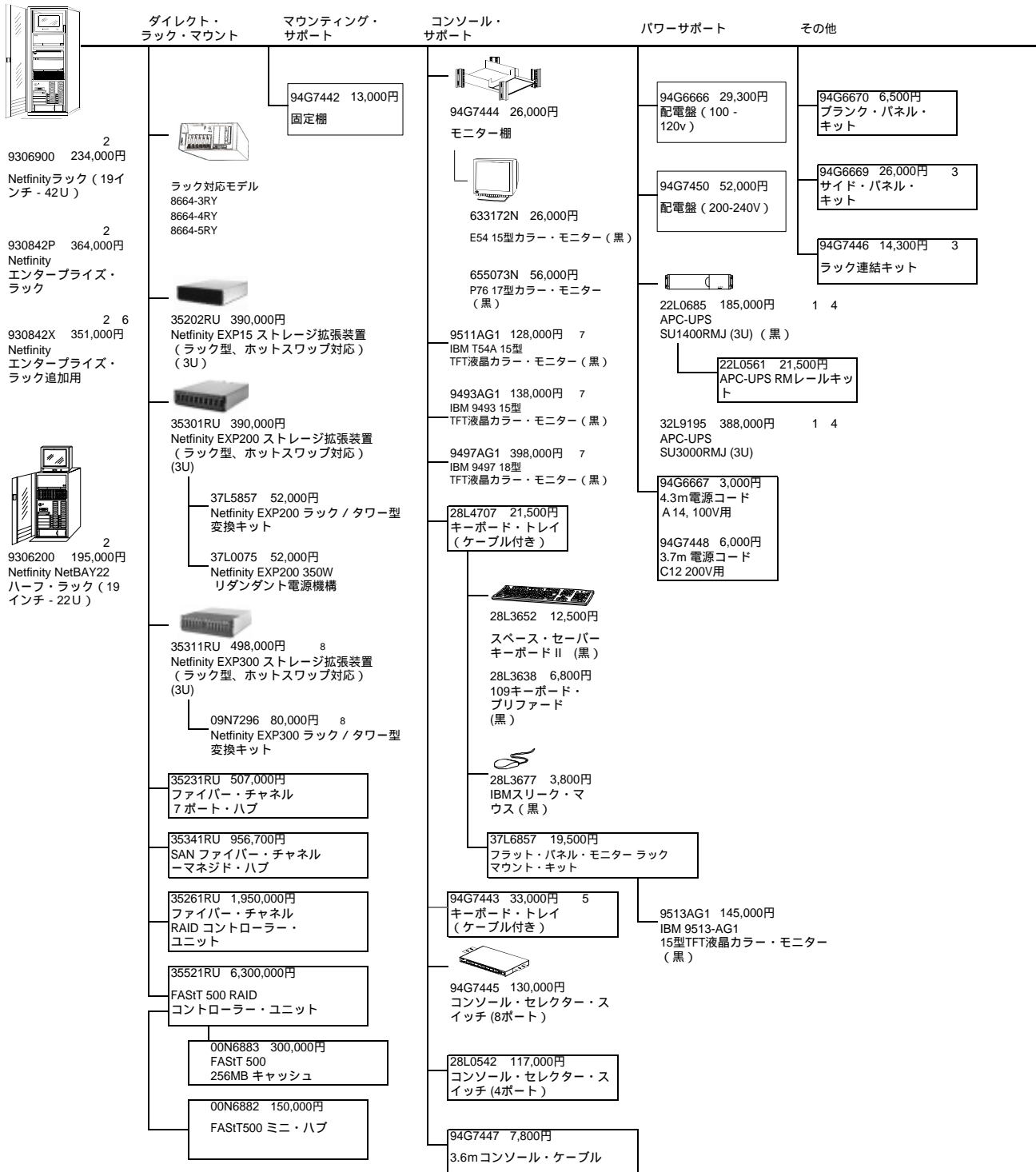

1 IBMが取り扱う他社製品。当製品の保守・保証は製品供給元が行います。
 2 詳しい構成方法については、『IBM Netfinityラック・システム構成ガイド』PDFファイル (http://www.jp.ibm.com/pc/netfinity/pdf/nf_rack_conf.pdf) または、IBMホームページの<http://www.ibm.com/jp/pc/netfinity>を参照してください。
 3 このオプションはNetfinityラック (P/N 9306900)のみ使用できます。
 4 2台もしくは3台のサーバーを1台のUPSに接続する場合、SmartSlot Interface Expander (AP9607)(P/N 69H7175)と LANtastic / Windows NT Interface Cable (P/N 30H0507)が利用可能です。
 5 『IBM Netfinityラック・システム構成ガイド』PDFファイル (http://www.jp.ibm.com/pc/netfinity/pdf/nf_rack_conf.pdf)でもご案内していますのでご参照ください。
 6 限定供給品です。
 7 Netfinity エンタープライズ・ラックを複数台増設するためのラックです。ロック付き左右2枚のサイド・パネルは含まれません。
 8 9493AG1は28L4707に装着できませんので、ラックマウントできません。外付けで使用してください。
 9 7月下旬出荷開始予定。

構成一覧

	番号	品名	希望小売価格(円)	個数	見積り欄
1	8664-31Y	Netfinity 5600	1,020,000 ¹	()	
	8664-3RY	Netfinity 5600	1,090,000 ¹	()	
	8664-41Y	Netfinity 5600	735,000	()	
	8664-4RY	Netfinity 5600	785,000	()	
	8664-51Y	Netfinity 5600	775,000	()	
	8664-5RY	Netfinity 5600	825,000	()	
2	00N7949	Pentium III 667/133MHz プロセッサ・アップグレード	205,000	()	
	00N7943	Pentium III 733/133MHz プロセッサ・アップグレード	225,000	()	
	10K2338	Pentium III 800/133MHz プロセッサ・アップグレード	263,000	()	
3	33L3058	128MB 133MHz SDRAM ECC RDIMMメモリー	104,000	()	
	33L3060	256MB 133MHz SDRAM ECC RDIMMメモリー	208,000	()	
	33L3062	512MB 133MHz SDRAM ECC RDIMMメモリー	416,000	()	
	33L3064	1GB 133MHz SDRAM ECC RDIMMメモリー	832,000	()	
4	36L9744	9.1GB Wide Ultra2 SCSI ホットスワップスリム・ハードディスク(7.2Krpm)	82,000	()	
	36L9745	18.2GB Wide Ultra2 SCSI ホットスワップスリム・ハードディスク(7.2Krpm)	150,000	()	
	36L9746	36.4GB Wide Ultra2 SCSI ホットスワップハーフ・ハードディスク(7.2Krpm)	255,000	()	
	36L9748	9.1GB Wide Ultra2 SCSI ホットスワップスリム・ハードディスク(10Krpm)	123,500	()	
	36L9749	18.2GB Wide Ultra2 SCSI ホットスワップスリム・ハードディスク(10Krpm)	150,000	()	
	36L9750	36.4GB Wide Ultra2 SCSI ホットスワップハーフ・ハードディスク(10Krpm)	225,000	()	
	01K1325	20/40GB 8mmテープ・バックアップ駆動機構 (黒)	455,000	()	
	01K1320	20/40GB DLT SCSI駆動機構 (黒)	414,700	()	
	00N7990	40/80GB DLT SCSI駆動機構	819,000	()	
	00N7991	20/40GB 4mm DAT駆動機構(DDS-4)	232,700	()	
00N7992	120/240GB DDS-4テープ・オートローダー	398,000	()		
5-1	31L3265	IBM High-Speed 100/16/4 Token-Ring PCIアダプター	59,000 ¹	()	
	31L3267	IBM 16/4 Token-Ring PCIアダプター 2	30,000	()	
	34L0301	IBM Netfinity Gigabit Ethernet SXアダプター	159,000 ¹	()	
	34L1501	Netfinity 10/100 Ethernet アダプター 2	21,000	()	
	08L3341	IBM 10/100 Netfinity Fault Tolerant アダプター 2	25,000 ¹	()	
5-2	02K3454	Fast/Wide Ultra SCSI アダプター	50,000 ¹	()	
	01K7364	ServeRAID-3L Ultra2 SCSI アダプター (1チャンネル)	91,000	()	
	36L9736	ServeRAID-3HB Ultra2 SCSI アダプター (3チャンネル)	195,000	()	
	19K0562	ServeRAID-4H Ultra160 SCSI コントローラー (4チャンネル)	398,000	()	
5-3	01K7297	ファイバー・チャンネル PCI アダプター	220,000	()	
	00N6881	FAST ホスト・アダプター	230,000	()	
	9086001	Netfinity ESCONアダプター	2,400,000 ¹	()	
	01K7209	システム管理PCIアダプター	81,300	()	
	36L9654	システム管理トークンリング・カード	32,500	()	
6-1	633172N	E54 15型カラー・モニター (黒)	26,000	()	
	655073N	P76 17型カラー・モニター (黒)	56,000	()	
	9513AG1	IBM 9513-AG1 15型TFT液晶カラー・モニター (黒)	145,000	()	
	9511AG1	IBM T54A 15型TFT液晶カラー・モニター (黒)	128,000	()	
	9493AG1	IBM 9493 15型TFT液晶カラー・モニター (黒)	138,000	()	
	9497AG1	IBM 9497 18型TFT液晶カラー・モニター (黒)	398,000	()	
6-2	69H7168	Smart-UPS 1400(SU1400J)	148,000 ¹	()	
	22L0685	APC-UPS SU1400RMJ (3U) (黒) (ラック対応)	185,000 ¹	()	
	32L9195	APC-UPS SU3000RMJ (3U)	388,000 ¹	()	
6-3	03K9310	2m 外付け用 Ultra2 SCSI ケーブル	9,750	()	
	03K9311	4.2m 外付け用 Ultra2 SCSI ケーブル	13,000	()	
	03K9312	12m 外付け用 Ultra2 SCSI ケーブル	19,500	()	
	37L7101	20m 外付け用 Ultra2 SCSI ケーブル	32,500	()	
	03K9309	システム管理インターコネクト・ケーブルキット	13,700	()	
6-4	3502108	DLTテープ・オートローダー装置	1,677,000	()	
	3502314	DLTテープ・ライブラリー (タワー)	2,197,000	()	
	3502R14	DLTテープ・ライブラリー (ラック) (4U)	2,197,000	()	
	33L4979	DLTテープ・ライブラリー追加駆動機構	819,000	()	
6-5	37L6858	タワー/ラック変換キット (タワーからラックへ)	52,000	()	
	33L3760	250W ホットスワップ・リダンダント電源機構	78,000	()	
	10K2340	メディア・ベイ変換キット	45,000	()	
	28L3652	スペース・セーバー キーボード II (黒)	12,500	()	
	28L3677	IBMスリーク・マウス (黒)	3,800	()	
	930842P	Netfinity エンタープライズ・ラック	364,000	()	
	930842X	Netfinity エンタープライズ・ラック 追加用	351,000	()	
	9306900	Netfinityラック (19インチ - 42U)	234,000	()	
	9306200	Netfinity NetBAY22 ハーフ・ラック (19インチ - 22U)	195,000	()	
	35202RU	Netfinity EXP15 ストレージ拡張装置 (ラック型、ホットスワップ対応) (3U)	390,000	()	
	35301RU	Netfinity EXP200 ストレージ拡張装置 (ラック型、ホットスワップ対応) (3U)	390,000	()	
	37L0075	Netfinity EXP200 350W リダンダント電源機構	52,000	()	
	37L5857	Netfinity EXP200 ラック/タワー型変換キット	52,000	()	
	35311RU	Netfinity EXP300 ストレージ拡張装置 (ラック型、ホットスワップ対応) (3U)	498,000	()	
	09N7296	Netfinity EXP300 ラック/タワー型変換キット	80,000	()	
				合計	

1 標準価格。
2 限定供給品。

IBM製品・サービスの詳細情報・価格情報等については、
IBM パーソナル・コンピューター ホームページ
<http://www.ibm.com/jp/pc/>
IBM FAX サービス
044-200-8600
をご利用ください。

お問い合わせは、IBMビジネスパートナー、製品販売店、
弊社営業担当員、または、ダイヤルIBM
(TEL: 0120-04-1992)へ。
受付時間: 月・金 9:00-18:00
(祝日、12/30-1/3を除く)

携帯電話でおかけのお客様は下記の電話番号をご利用ください。
ダイヤルIBM 044-200-8620
この場合、通話料金はお客様のご負担となります。

当(カタログ)製品の価格には、配送・セットアップ・ソフトウェアのインストール・操作指導等に要する費用は含まれておりません。

IBM、Netfinity、OS/2 Warpは、IBM Corporationの商標です。
他の会社名、製品名、サービスは、それぞれ各社の商標または登録商標。



日本アイ・ビー・エム株式会社

〒106-8711 東京都港区六本木3-2-12
06-00 Produced in Japan

このカタログで使用されている製品の写真等は、出荷時のものと一部異なる場合があります。また仕様は事前の予告なしに変更することがあります。
製品、サービス等の詳細については、弊社もしくはIBM特約店の営業担当員にご相談ください。このカタログに記載の価格は、2000年6月15日現在のものです。事前の予告なしに変更する場合があります。また、価格は、消費税抜きのものです。当カタログ記載の製品にプリインストールあるいは添付されているソフトウェア製品につきましては、その梱包方法および内容物に関し、市販されているものと異なる場合があります。