

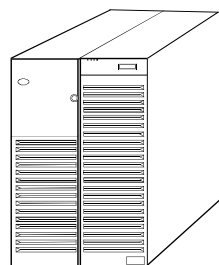

PC Server 704

PCI/EISA Model



システム・ガイド

'97-6月版

●このカタログに記載の価格は、1997年6月3日現在のもので、事前の予告なしに変更する場合があります。記載の価格には消費税が含まれておりません。

主要スペック

モデル		8650システム装置 オープン・ベイ モデル 6MM
プロセッサー	標準	Intel Pentium Pro** - 200MHz
	オプション	Intel Pentium Pro - 200MHz
	SMPアップグレード	4CPUまで増設可能
キャッシュ・メモリー		512KB L2 CPU毎に内蔵
主記憶(RAM)容量 60ns ECC	標準	256MB(64MB X4)
	最大	2GB ※1
ディスク・コントローラー	SCSI	Ultra SCSI Wide(オンボード)
	RAID	ServerRAIDアダプター(PCI)
補助記憶装置 (内蔵)	ディスク・ドライブ	
	ハードディスク	3.5型(1.44MB/720KB) x 1ドライブ
	標準	—
	最大	12 x 9.1GB
	CD-ROM	8倍速 IDE
拡張用ストレージ・ベイ		17(空15)
ビデオ・サブシステム		SVGA
バス・アーキテクチャー		PCI/EISA
ネットワーク・インターフェース		—
オプション用 スロット	PCI	6(空5)
	EISA	4(空4)
インターフェース (ポート)		シリアル・ポート(9ピンx2)、パラレル・ポート、 キーボード、マウス、ディスプレイ、Ultra SCSI Wide
対応 OS	OS/2 Warp Server J4.0 SMP、Windows NT 3.51/4.0 Server	
付属品	ロータス ノーツ ドミノ サーバーR4.5、NetFinity、キーボード、マウス、電源コード	
寸法 (mm)		457(W)x635(D)x699(H)
消費電力		196W(標準 ※2)/1055W(最大)
保守料金 (2年目以降)		250,000円/年
標準価格		3,800,000円

※1 標準搭載のメモリー・カードを全て外し128MBのメモリーを装着する必要があります。
 ※2 省エネ法に基づくエネルギー。

ストレージ・ベイ概要

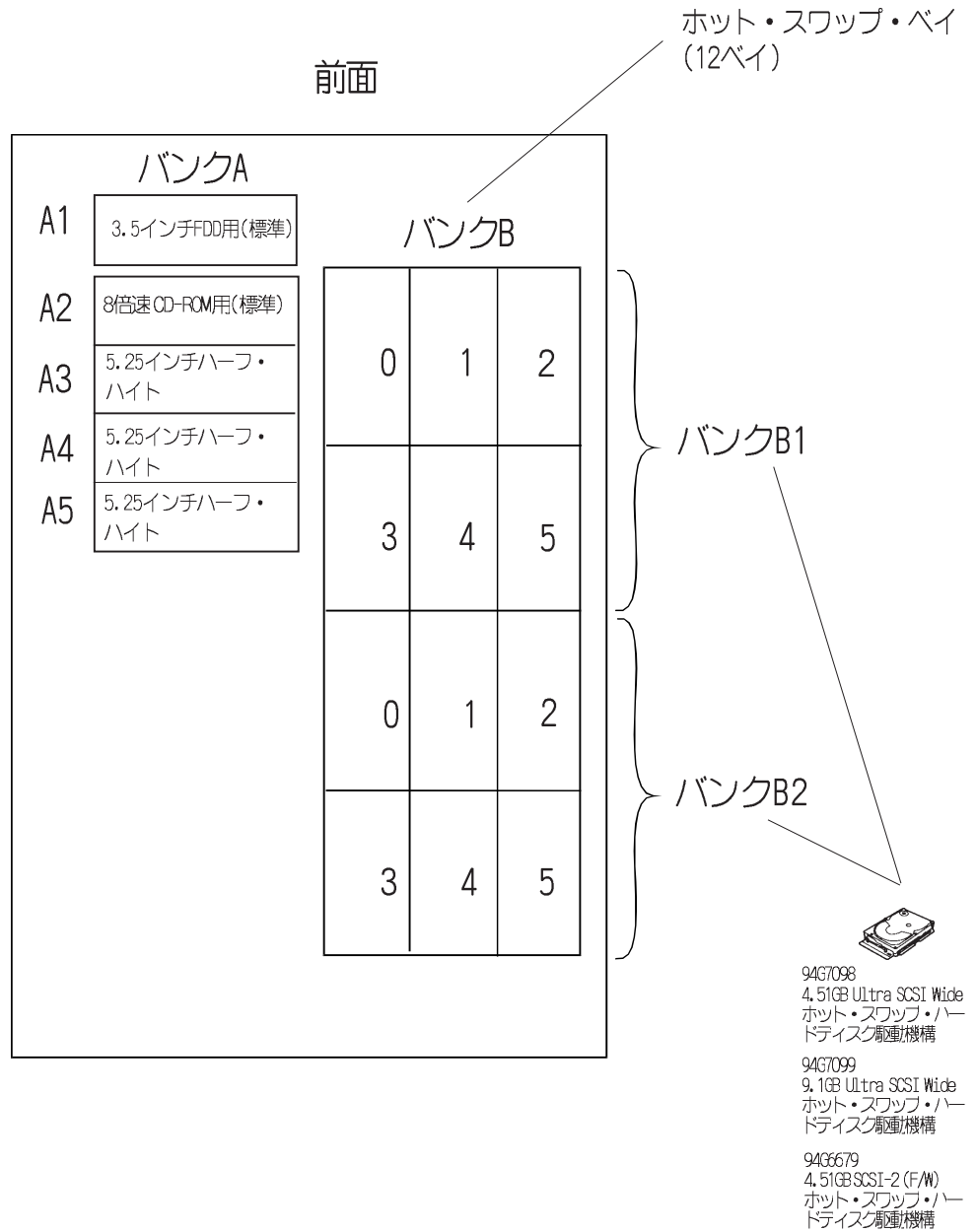

※1 A3~A5のベイを使用します。

オプション用スロット概要

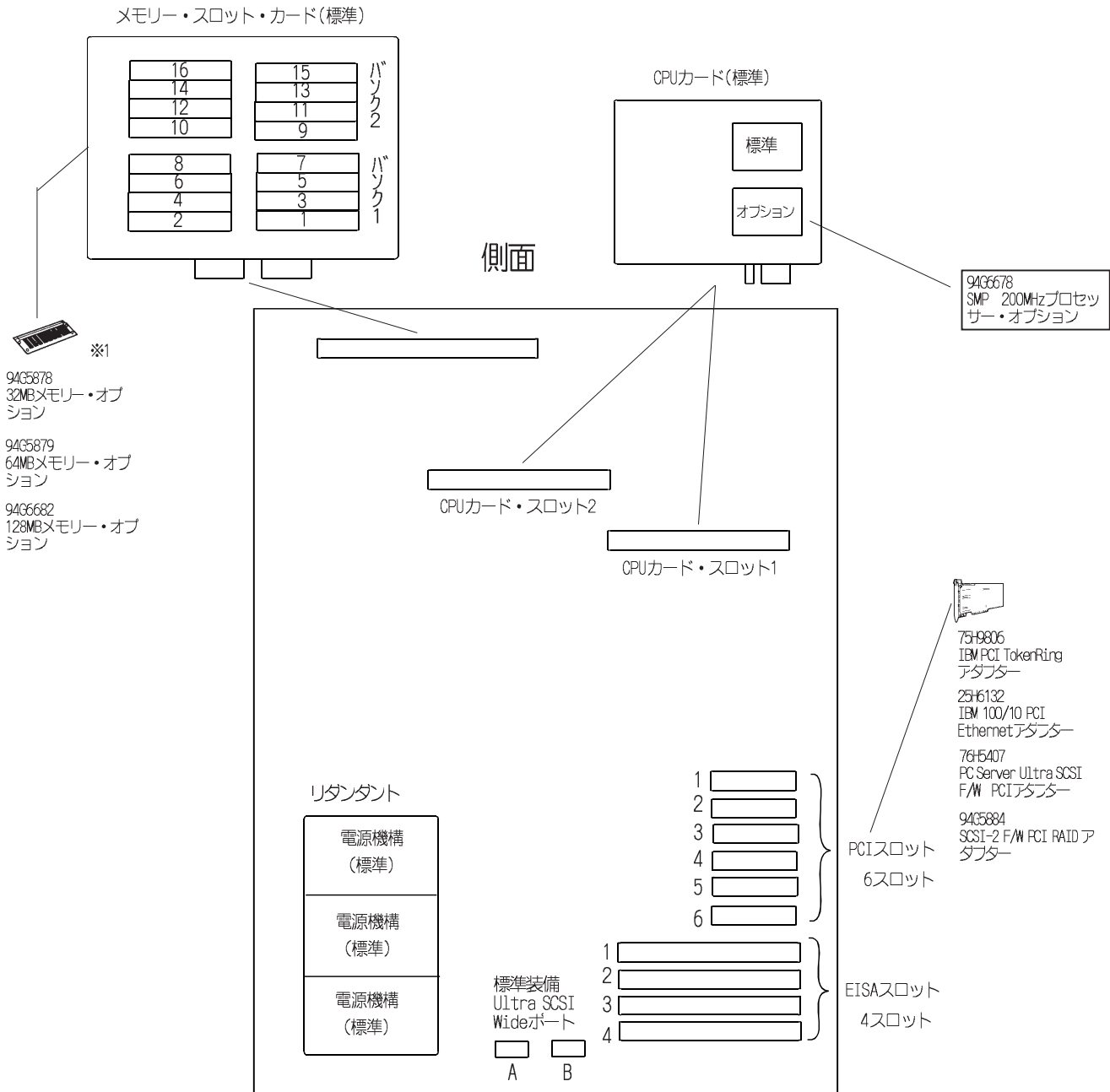

※1 メモリー・カードの増設は、必ず同種/同容量のメモリーを4/8枚一組でメモリー・バンクに装着する必要があります。またメモリーは4枚、8枚、16枚でなければなりません。構成可能なメモリーの組み合わせは4ページの表を参照ください。

システム構成ガイド(オープン・ベイ モデル)

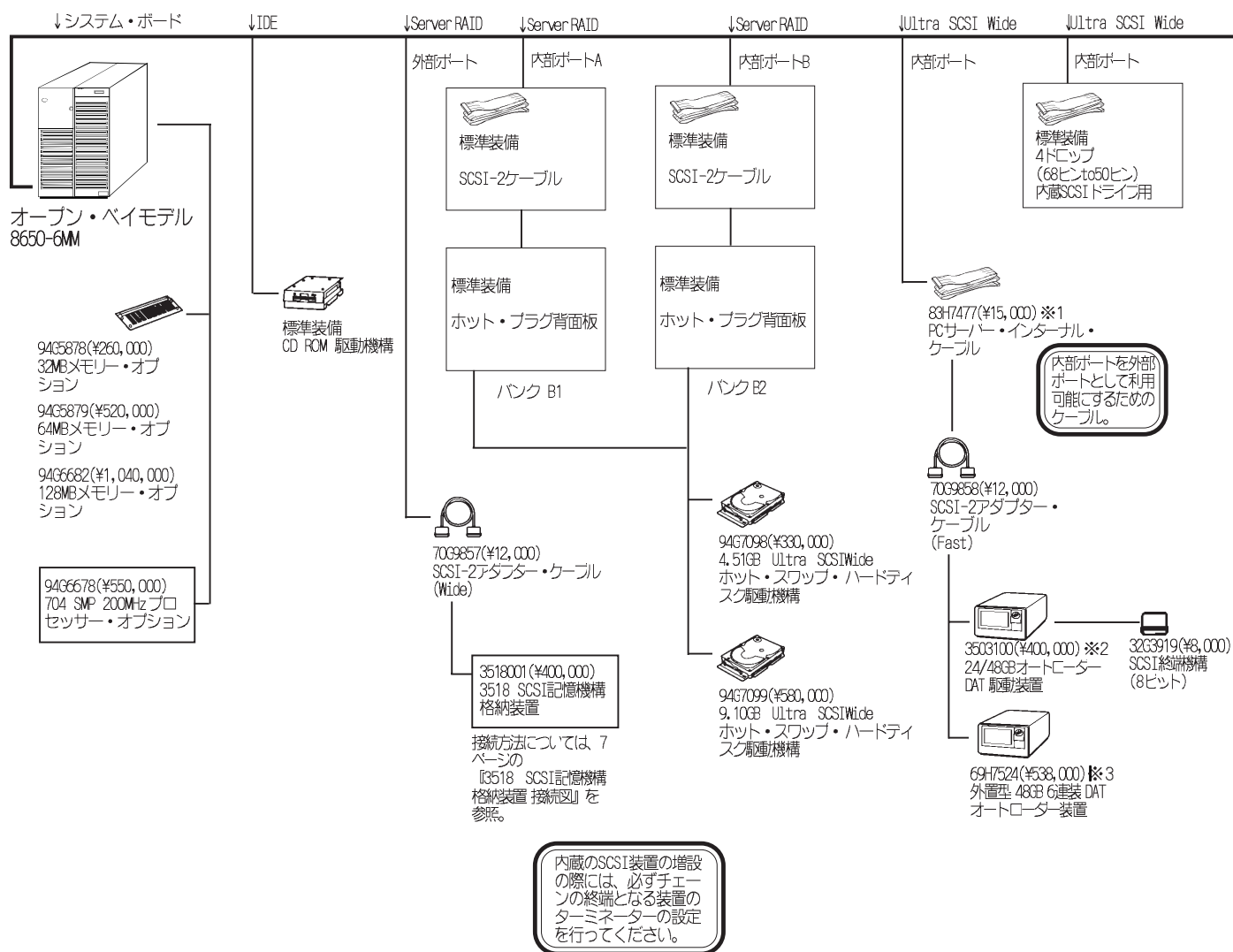

構成可能なメモリーの組み合わせ		
バンク1	バンク2	総メモリー容量
64MB x 4		256MB
64MB x 8		512MB
64MB x 8	32MB x 8	768MB
64MB x 8	64MB x 8	1024MB
64MB x 8	128MB x 8	1536MB
128MB x 4		512MB
128MB x 8		1024MB
128MB x 8	32MB x 8	1280MB
128MB x 8	64MB x 8	1536MB
128MB x 8	128MB x 8	2048MB

※1 IBMが取り扱う他社製品。当製品の保守・保証は(株)ジョフルが行います。

※2 NT環境でARCserveとChanger Optionとの組み合わせにより使用可能です。OS/2環境でのSyntosplusソフトウェアには対応していません。(ARCserveとChanger OptionはIBMが取り扱う他社製品。)

※3 IBMが取り扱う他社製品。当製品の保守・保証は日商エレクトロニクス(株)が行います。

↓PCIスロット

↓EISAスロット ↓シリアルポート

↓キーボードポート ↓マウスポート ↓ディスプレイポート

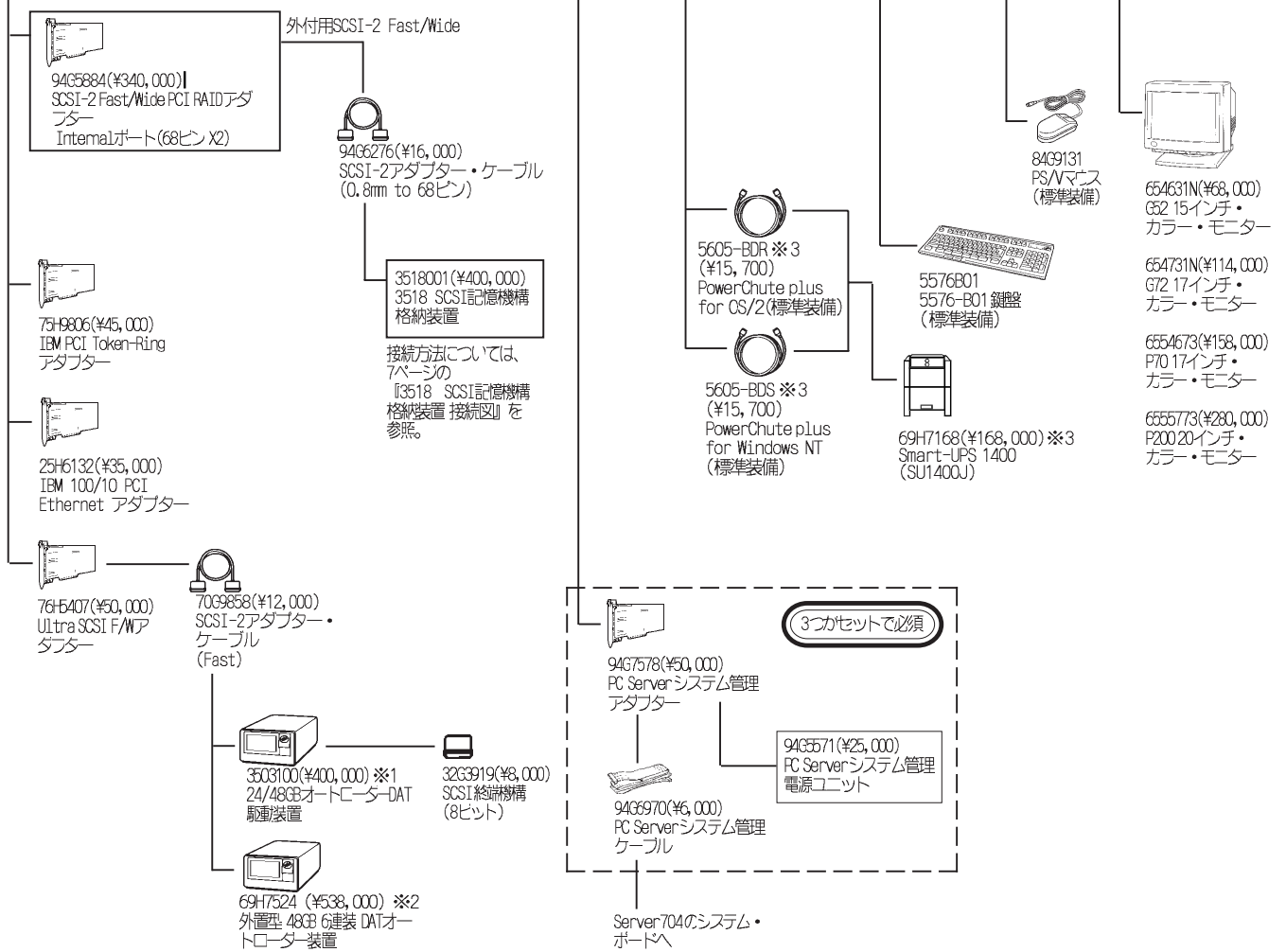

※1 NT環境でARCserveとChanger Optionとの組み合わせにより使用可能です。OS/2環境でのSyntosplusソフトウェアには対応していません。(ARCserveとChanger OptionはIBMが取り扱う他社製品。)

※2 IBMが取り扱う他社製品。当製品の保守・保証は日産エレクトロニクス(株)が行います。

※3 IBMが取り扱う他社製品。当製品の保守・保証は株式会社アイキヤカが行います。

システム構成ガイド

↓プリンター



81X7875(¥5,000) 09F5544(¥16,000)
印刷装置ケーブル プリンターケーブル

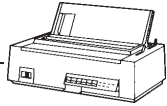

5575H02 (¥265,000)
79F4401 (¥85,000)
自動給紙機構
79F4402 (¥47,000)
連続用紙送り機構

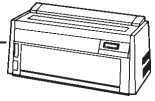

5577J02(¥378,000)
5577K02(¥486,000)
5579K02(¥698,000)
35G4630(¥85,000)
自動給紙機構
06G5840(¥10,000)
ユーザー・フロント用
メモリーオプション

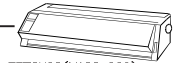

5573K02(¥133,000)
58G0399 (¥35,000) ※2
自動給紙機構
58G0397 (¥25,000) ※2
上トラクター



5568H02(¥378,000)
58G0101(¥73,000)
8MB拡張メモリー・オプション
57G9803(¥108,000)
イーサネットLANカード・オプション
57G9804(¥137,000)
トークリングLANカード・オプション



5584K02(¥148,000)
57G9621 (¥40,000)
給紙力セット増設キット
57G9502(¥10,500)
フェイスアップ・トレイ
57G9504(¥30,000)
ゴシック・アウトラインフォント・
カートリッジ
57G9506(¥50,000)
2MB拡張メモリー・オプション
57G9607(¥100,000)
4MB拡張メモリー・オプション

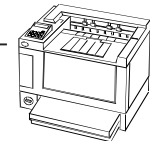

5566H02(¥268,000) ※1
57G9801(¥53,000)
4MB拡張メモリー・オプション
58G0101(¥73,000)
8MB拡張メモリー・オプション
57G9802(¥142,000)
16MB拡張メモリー・オプション
57G9805(¥39,800)
2MBフラッシュ・メモリー・オプション
57G9803(¥108,000)
イーサネットLANカード・オプション
57G9804(¥137,000)
トークリングLANカード・オプション



5584K02(¥198,000)
57G9801(¥53,000)
4MB拡張メモリー・オプション
58G0101(¥73,000)
8MB拡張メモリー・オプション
57G9805(¥39,800)
2MBフラッシュ・メモリー・オプション
57G9803(¥108,000)
イーサネットLANカード・オプション
57G9804(¥137,000)
トークリングLANカード・オプション



4312-003 ネットワーク・プリンター 12
(¥191,000) ※3
09J0500(¥57,000)
PAGESオプション
09J0505(¥77,000)
PAGES & ESC/Pオプション
63H3387(¥77,000)
日本語PostScriptオプション
63H3131 (¥175,000) ※4
IBMAFP/IPDSオプション
63H2936(¥50,000)
両面印刷ユニット
63H2937(¥52,000)
トレイ2台増設セット
63H2938(¥13,800)
250枚給紙トレイ
63H2939(¥19,000)
500枚給紙トレイ
63H2941 (¥9,800) ※6
フェース・アップ排紙トレイ



4317-001 ネットワーク・プリンター17
(¥235,000) ※3
63H2912(¥98,000)
日本語PostScriptオプション
63H2438 (¥175,000) ※4
IBMAFP/IPDSオプション
63H2133(¥50,000)
両面印刷ユニット
63H2134(¥62,000)
増設用トレイ・セット
63H2136(¥13,800)
250枚給紙トレイ
63H2137(¥19,000)
500枚給紙トレイ
63H2138 (¥48,000) ※5
500枚オフセット排紙トレイ
63H2139 (¥168,000) ※5
メール・ボックス

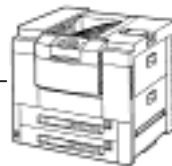

4324-001 ネットワーク・プリンター 24 (¥460,000) ※3
63H5929(¥148,000)
日本語PostScriptオプション
63H4490 (¥175,000) ※4
IBMAFP/IPDSオプション
63H4470(¥62,000)
両面印刷ユニット
63H4484(¥28,000)
オプション・コントロール・カード
63H4472(¥180,000)
2000枚給紙ユニット
63H6662(¥250,000)
2000枚後処理オプション
63H4478(¥18,000)
交換手トレイ1
63H4480(¥18,000)
交換手トレイ2
63H4482 (¥38,000) ※7
プリンター・スタンド
09J0520(¥98,000)
PAGESオプション
09J0525(¥118,000)
PAGES & ESC/Pオプション

63H2141(¥108,000)
トークリング用ネットワーク・
カード
63H2142(¥88,000)
イーサネット用ネットワーク・
カード
63H2447(¥128,000)
IBM COAX インターフェース・
カード
63H2445(¥128,000)
IBM TWINAXインターフェース・
カード
63H2463(30,000)
4MB メモリー・オプション
63H2465(¥60,000)
8MB メモリー・オプション
63H2467(¥120,000)
16MB メモリー・オプション
63H2469(¥240,000)
32MB メモリー・オプション
63H2443(¥39,800)
2MB フラッシュ・メモリー・オ
プション
63H2444(¥59,800)
4MB フラッシュ・メモリー・オ
プション
63H2490(¥79,800)
810MB/ハードディスク・オプション

09J0510(¥78,000)
PAGESオプション
09J0515(¥98,000)
PAGES & ESC/Pオプション

※1 IMAGE MODEでは正しく動作しない場合があります。PAGES MODEでご使用ください。
※2 上トラクターと自動給紙機構の同時装着はできません。
※3 日本語出力には、日本語PostScriptオプション、PAGESオプション、PAGES&ESC/Pオプションのいずれかが必須です。
プリンター本体のみでは、英語用PCL5eのデータストリームとなります。
日本語PostScriptオプション装着時には、以下のオプション・メモリー増設が必要です。
ネットワークプリンター12 (片面印刷) : 4MB、ネットワークプリンター17 (片面印刷) : 4MB、
ネットワークプリンター24 (片面印刷) : 8MB
なお、両面印刷時には更にメモリー増設が必要になることがあります。
※4 IBMAFP/IPDSオプションは、SBDS (英語環境のみ) サポートとなります。
※5 500枚オフセット排紙トレイとメールボックスは同時装着できません。
※6 OHP、厚紙、ラベル紙の印刷時に必要となります。
※7 2000枚給紙ユニット設置時には取り付不可。

3518 SCSI記憶機構格納装置 接続図

3518 SCSI記憶機構格納装置 接続図

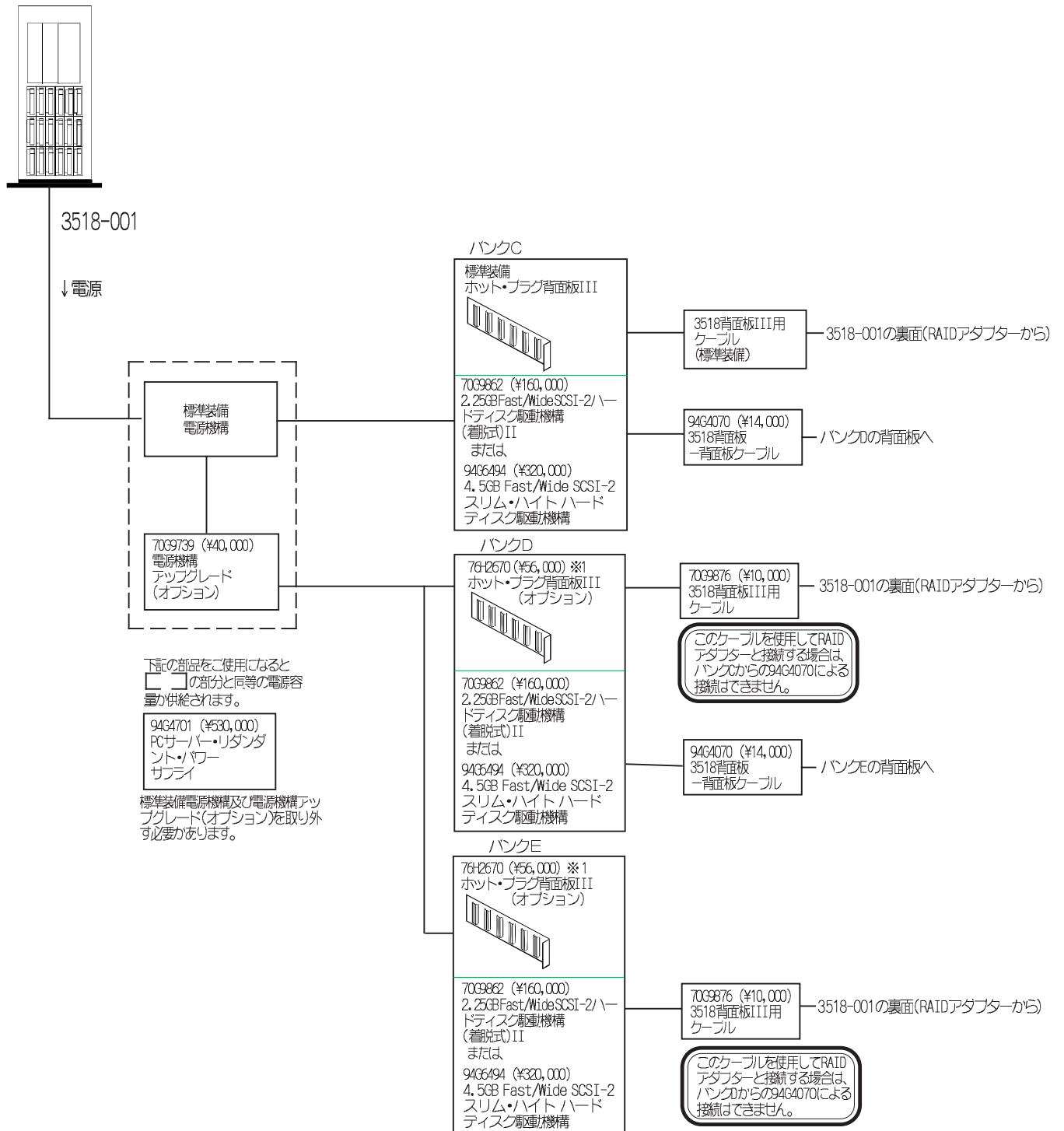

※1 7039855ホット・プラグ背面板IIIの代替品です。